



# EDG VR FIELDSCOPES

# EDG

|                                   |                                    |                                |                                  |
|-----------------------------------|------------------------------------|--------------------------------|----------------------------------|
| <b>En</b> Instruction manual      | <b>It</b> Manuale di istruzioni    | <b>Pt</b> Manual de instruções | <b>Dk</b> Brugsvejledning        |
| <b>Es</b> Manual de instrucciones | <b>Se</b> Bruksanvisning           | <b>Pl</b> Instrukcja obsługi   | <b>Cz</b> Návod k použití        |
| <b>Fr</b> Manuel d'utilisation    | <b>Nl</b> Gebruiksaanwijzing       | <b>Fi</b> Käyttöohje           | <b>Ro</b> Manual de instrucțiuni |
| <b>De</b> Bedienungsanleitung     | <b>Ru</b> Руководство по продукции | <b>No</b> Instruksjonsmanual   | <b>Hu</b> Kezelési útmutató      |

|                          |              |
|--------------------------|--------------|
| English .....            | p. 4-22      |
| Español .....            | p. 23-41     |
| Français .....           | p. 42-60     |
| Deutsch.....             | s. 61-79     |
| Italiano .....           | p. 80-98     |
| Svenska .....            | s. 99-117    |
| Nederlands.....          | p. 118-136   |
| Русский .....            | стр. 137-155 |
| Português brasileiro.... | p. 156-174   |
| Polski .....             | s. 175-193   |
| Suomi.....               | s. 194-212   |
| Norsk .....              | s. 213-231   |
| Dansk.....               | p. 232-250   |
| Česky.....               | s. 251-269   |
| Română .....             | p. 270-288   |
| Magyar.....              | 289-307. o.  |



85-A VR



85 VR

|   |       |
|---|-------|
| For your safety .....                                   | 4-8   |
| Precautions .....                                       | 9-10  |
| Protection against interference .....                   | 11    |
| EDG VR Fieldscope main specifications/accessories ..... | 12    |
| EDG VR Fieldscope nomenclature .....                    | 13    |
| Mounting and removing eyepiece .....                    | 14    |
| Focusing/sliding sunshade .....                         | 14    |
| Rotating the body (Angled model only) .....             | 15    |
| Inserting batteries .....                               | 16    |
| VR (Vibration Reduction) function .....                 | 17    |
| Eyepieces .....   | 18    |
| Eyepiece specifications .....                           | 19    |
| Eyepiece nomenclature/accessories .....                 | 20    |
| Suitability of eyepieces .....                          | 21-22 |

- Specifications and design are subject to change without notice.
- No reproduction in any form of this manual, in whole or in part (except for brief quotation in critical articles or reviews), may be made without written authorization from NIKON VISION CO., LTD.

## For your safety

Thank you for purchasing a Nikon EDG VR Fieldscope.

Please observe the following guidelines strictly so you can use the equipment properly and avoid potentially hazardous problems. Before using this product, read thoroughly the "For your safety" section and instructions on correct usage accompanying the product. Keep this manual within reach for easy reference.

**⚠ DANGER**

This indication alerts you to the fact that any improper use ignoring the contents described herein can result in a high possibility of potential death or serious injury.

**⚠ WARNING**

This indication alerts you to the fact that any improper use ignoring the contents described herein can result in potential death or serious injury.

**⚠ CAUTION**

This indication alerts you to the fact that any improper use ignoring the contents described herein can result in potential injury or material loss.

## Symbol indications



△ symbol indicates alert (including warning).



⊘ symbol indicates prohibition. Specific banned content is illustrated inside (for example, the symbol at left bans disassembly).



● symbol indicates compulsory action. Specific content is illustrated inside (for example, the symbol at left orders battery removal).

**⚠ WARNING**

(for Fieldscope)



Never look at the sun directly through the Fieldscope.



Do not disassemble the Fieldscope, nor repair/ remodel it. Failure to observe this may result in electric shock or other injury.



Do not soak the Fieldscope in water, nor pour water over the Fieldscope intentionally. Failure to observe this may cause ignition or electric shock.



If internal parts of the Fieldscope are exposed as the result of a fall or other accident, do not touch them.



Electric shock or other injury may be caused by touching broken parts. Remove batteries from the body, then request repair from a Nikon-authorized service representative.



Should you notice heat, smoke or an unusual smell coming from the Fieldscope, remove batteries immediately.

If you continue using it, it may cause a fire or burn. When removing batteries, take care to avoid burns. After removing them, request repair from a Nikon-authorized service representative.



Do not use the Fieldscope where there is a possibility of it catching fire or exploding. Do not use the Fieldscope in the presence of flammable gases such as propane or gasoline as this could result in explosion or fire.



Use only batteries approved for use with this product (refer to specifications). If you use batteries of different makes or types, it may cause an explosion or result in electric shock.

**⚠ CAUTION**

(for Fieldscope)



Do not swing around by the strap. This may result in hitting others and cause injury.



Do not place this product in an unstable place. Failure to observe this may cause it to fall resulting in injury.



Do not use this product while walking. Failure to observe this may cause injury as a result of walking into something, hitting others, falling down or other accidents.

## For your safety

En  
Es  
Fr  
De  
It  
Se  
NI  
Ru  
Pt  
Pl  
Fi  
No  
Dk  
Cz  
Ro  
Hu

|  |  |
|--|--|
|  | <b>Do not leave this product in a car on a hot or sunny day, or near heat-generating equipment.</b><br>Doing so may have a bad effect on internal parts, or may cause a fire.                                    |
|  | <b>Do not use organic solvents such as alcohol for cleaning the main body.</b>   |
|  | <b>Keep the plastic bag used to wrap this product or other small parts out of reach of children.</b>   |
|  | <b>Prevent children from putting caps or rubber eyecups into their mouths.</b><br>If children swallow such parts, consult a doctor immediately.  |
|  | <b>Handle moving parts with care.</b><br>Angle-type Fieldscope can be rotated when mounted on a tripod. Be careful not to pinch your fingers between the battery holder and tripod mount when rotating the body. |

|  |  |
|--|--|
|  | <b>Do not impact Fieldscope by dropping or hitting.</b><br>This may cause malfunction because this product is a precision electronic device (vibration reduction function equipped). Any failure caused by such handling is not covered by the warranty. |
|  | <b>Avoid rain, water splashes, sand and mud.</b><br>This product is waterproof (they body/eyepiece joint and the body/battery holder joint are water-resistant), however, avoid rain, water splashes, sand and mud.                                      |
|  | <b>Do not operate focusing ring if exposed to water or rain.</b>   |
|  | <b>Avoid sudden temperature changes.</b><br>If the Fieldscope is exposed to sudden temperature changes, water condensation may occur on lens surfaces.   |
|  | <b>If an inflammation of the skin occurs, consult a doctor.</b><br>If using the rubber eyecups for a long period of time, some people may suffer skin inflammation. If any symptoms occur, consult a doctor immediately.                                 |

**DANGER**  
(for alkaline and lithium batteries)

**If liquid from a damaged battery enters the eyes, rinse immediately with clean water, then consult a doctor.**  
Failure to do this may negatively affect or damage your eyes.

**WARNING**  
(for alkaline and lithium batteries)

**Do not peel off the outer tube, or scratch.**  
It may cause liquid to leak, overheating or explosion.

**Do not expose the battery to flame or excessive heat.**  
It may cause liquid to leak, overheating or explosion.

**Do not combine old and new batteries or batteries of different makes or types.**  
It may cause liquid to leak, overheating or explosion.

**Do not short or disassemble a battery.**  
It may cause liquid to leak, overheating or explosion.

**Observe warning and cautions written on batteries.**  
Failure to do so may cause liquid to leak, overheating or explosion.

**Use only batteries approved for use with this product (refer to specifications).**  
Failure to do so may cause liquid to leak, overheating or explosion.

**Keep batteries out of reach of children.**  
Particular care should be taken to prevent infants from putting a battery or other small parts into their mouths. If they swallow such parts, consult a doctor immediately.

**Insert batteries in the correct orientation.**  
Failure to do this may cause liquid to leak, overheating or explosion.

**Do not immerse in or expose to water.**  
Failure to observe this may cause liquid to leak, overheating or explosion.

**Do not charge batteries other than rechargeable batteries.** Failure to observe this may cause liquid to leak, overheating or explosion.

**When disposing of batteries, isolate the contact points with sealing tape.**  
Contact with other metal may cause overheating, explosion or fire. Dispose of batteries according to your local area regulations.

**If liquid from a damaged battery comes into contact with clothing or skin, rinse immediately with plenty of water.**  
Failure to observe this may result in skin irritation.

**WARNING**  
(for alkaline batteries)

**Remove batteries immediately when no charge remains.**  
Failure to observe this may cause liquid to leak, overheating or explosion.

**DANGER**  
(for Ni-MH (nickel metal hydride) batteries)

**When charging, use only the specified charger and charge the batteries four at a time.**  
Failure to observe this may cause liquid to leak, overheating or explosion.

**Do not expose batteries to flame or excessive heat.**  
Failure to observe this may cause liquid to leak, overheating or explosion.

**Insert batteries in the correct orientation.**  
Failure to do this may cause liquid to leak, overheating or explosion.

**Do not short or disassemble a battery.**  
Failure to observe this may cause liquid to leak, overheating or explosion.

**Do not transport or store batteries with metal objects such as necklaces or hairpins.**  
Failure to observe this may cause liquid to leak, overheating or explosion.

**Do not combine old and new batteries or batteries of different makes or types.**  
Failure to observe this may cause liquid to leak, overheating or explosion.





**If liquid from a damaged battery enters the eyes, rinse immediately with clean water, then consult a doctor.**  
Failure to do this may negatively affect or damage your eyes.





En  
Es  
Fr  
De  
It  
Se  
NI  
Ru  
Pt  
Pl  
Fi  
No  
Dk  
Cz  
Ro  
Hu

## For your safety

### **WARNING**

[for Ni-MH (nickel metal hydride) batteries]

|  |  |
|--|--|
|  | <b>Do not peel off the outer tube, or scratch. Also do not use batteries if you find outer tube has peeled or is scratched.</b><br>Failure to observe this may cause liquid to leak, overheating or explosion. |
|  | <b>Observe warnings and cautions written on batteries.</b><br>Failure to do so may cause liquid to leak, overheating or explosion.   |
|  | <b>Do not immerse in or expose to water.</b><br>Failure to observe this may cause liquid to leak, overheating or explosion.  |
|  | <b>Discontinue use immediately should you notice any change in the battery, such as discoloration or deformation.</b><br>Failure to observe this may cause liquid to leak, overheating or explosion.           |

|   |   |
|---|---|
|  | <b>Keep batteries out of reach of children.</b><br>Particular care should be taken to prevent infants from putting a battery or other small parts into their mouths. If they swallow such parts, consult a doctor immediately.      |
|  | <b>Stop charging if charge is not completed even when charging time exceeds the scheduled hours.</b><br>Failure to do this may cause liquid to leak, overheating or explosion.  |
|  | <b>If liquid from a damaged battery comes into contact with clothing or skin, rinse immediately with plenty of water.</b><br>Failure to observe this may result in skin irritation.   |
|  | <b>When recycling or disposing of batteries, isolate the contact points with sealing tape.</b><br>Contact with other metal may cause overheating, explosion or fire. Dispose of batteries according to your local area regulations. |
|  | <b>Use only batteries approved for use with this product (refer to specifications).</b><br>Failure to observe this may cause liquid to leak, overheating or explosion.  |

### **CAUTION**

[for Ni-MH (nickel metal hydride) batteries]

|   |   |
|---|---|
|  | <b>Do not impact or throw.</b><br>Failure to observe this may cause liquid to leak, overheating or explosion. |
|---|---|

## Precautions

### CARE AND MAINTENANCE

#### Lenses

- When removing dust on the lens surface, use a soft oil-free brush.
- When removing stains or smudges like fingerprints from the lens surface, wipe the lenses very gently with a soft clean cotton cloth or quality oil-free lens tissue. Use a small quantity of pure alcohol (not denatured) to wipe stubborn smudges. Do not use velvet cloth or ordinary tissue, as it may scratch the lens surface. Once the cloth has been used for cleaning the body, it should not be used again for the lens surface.

#### Cleaning lens

- Do not use an aerosol-type lens cleaner for cleaning the Fieldscope's objective lens. The quick freezing effect of liquefied gas may break the lens.

### Main body

- Remove dust from the focusing ring with a soft brush.
- Clean the body surface with a soft, clean cloth. Do not use benzene, thinner, or other cleaners containing organic solvents because they may cause discoloration or rubber degeneration.

### Storage

- When not in use for an extended period, store the Fieldscope in a cool, dry place. Please remove batteries when stored.
- Water condensation or mold may occur on the lens surface because of high humidity. Therefore, store the Fieldscope in a cool, dry place. After use on a rainy day, thoroughly dry it at room temperature, then store in a cool, dry place.
- Do not leave the Fieldscope in a car on a hot or sunny day, or near heat-generating equipment. This may damage or negatively affect it.

### WATERPROOF MODELS

- The airtight section of this product has a nitrogen gas-filled waterproof structure, which makes it resistant to condensation and mold. The body/eyepiece joint and the body/battery holder joint are water-resistant. Do not use in the rain for long periods or close to water. Do not release the battery holder lock or remove eyepieces in such circumstances.
- Any moisture should be wiped off before adjusting movable parts (focusing knob, eyepiece, etc.) of the Fieldscope to prevent damage and for safety reasons.
- To keep your EDG VR Fieldscope in excellent condition, Nikon Vision recommends regular servicing by an authorized dealer.

## Precautions

### En PROTECTIVE STICKER

- Do not peel off the protect sticker behind the battery holder. Removing it may cause malfunction due to static electricity.

protective sticker



### En Symbol for separate collection applicable in European countries



This symbol indicates that this battery is to be collected separately. The following apply only to users in European countries.

- This battery is designated for separate collection at an appropriate collection point. Do not dispose of as household waste.
- For more information, contact the retailer or the local authorities in charge of waste management.

### En Symbol for separate collection applicable in European countries



This symbol indicates that this product is to be collected separately. The following apply only to users in European countries.

- This product is designated for separate collection at an appropriate collection point. Do not dispose of as household waste.
- For more information, contact the retailer or the local authorities in charge of waste management.

## Protection against harmful interference to radio communications

This device complies with Part 15 of the FCC Rules. Operation is subject to the following two conditions:

- (1) This device may not cause harmful interference.
- (2) This device must accept any interference received, including interference that may cause undesired operation.

This equipment has been tested and found to comply with the limits for a Class B digital device, pursuant to Part 15 of the FCC Rules and to EU EMC directive. These limits are designed to provide reasonable protection against harmful interference in a residential installation. This equipment generates, uses and can radiate radio frequency energy and, if not installed and used in accordance with the instructions, may cause harmful interference to radio communications. However, there is no guarantee that interference will not occur in a particular installation. If this equipment does cause harmful interference to radio or television reception, which can be determined by turning the equipment off and on, the user is encouraged to try to correct the interference by one or more of the following measures:

- Reorient or relocate the receiving antenna.
- Increase the separation between the equipment and receiver.
- Consult the dealer or an experienced radio/TV technician for help.

This Class B digital apparatus meets all requirements of the Canadian Interference-Causing Equipment Regulations.

## EDG VR Fieldscope main specifications

| Models   | EDG Fieldscope 85 VR  | EDG Fieldscope 85-A VR         |
|--|---|--------------------------------|
| Type   | Straight  | Angled                         |
| Effective diameter of objective lens (mm)          | 85  | 85                             |
| Close focusing distance (m)                        | 5   | 5                              |
| Length (body only) (mm/in.)                        | 379/14.9  | 398/15.7                       |
| Height x width (body only) (mm/in.)                | 141 x 104/5.6 x 4.1   | 141 x 104/5.6 x 4.1            |
| Weight (body only) (g/oz.)                         | 2,400/84.7 (without batteries)  | 2,400/84.7 (without batteries) |
| Vibration reduction effects (at 25°C) <sup>1</sup> | Observation: Degree of vibration is reduced to approx. 1/8.<br>Digiscoping: Equivalent of a shutter speed approx. 2 stops faster                                  |                                |
| Power source                                       | AA alkaline battery x4, AA lithium battery x4,<br>or AA Ni-MH (nickel metal hydride) battery x4   |                                |
| Battery check                                      | LED light   |                                |
| Battery life (at 25°C) <sup>2</sup>                | Approx. 17 hours (AA alkaline battery), approx. 31 hours (AA lithium battery),<br>approx. 15 hours (AA Ni-MH (nickel metal hydride) battery)                      |                                |
| Auto power off function                            | Auto power off (approx. 30 minutes after VR is turned on)   |                                |
| EMC  | VCCI class B, FCC Part 15 Subpart B class B, EU EMC directive, AS/NZS   |                                |
| Environment  | Eco glass, RoHS, WEEE   |                                |
| Operating temperature/humidity (normal)            | -20°C — +60°C/80% RH (without dew condensation)   |                                |
| Operating temperature/humidity (when using VR)     | -10°C — +40°C/80% RH (without dew condensation)   |                                |
| Structure <sup>3</sup>                             | Waterproof (up to 2m for 10 min.) and fog-free with nitrogen gas<br>(the body/eyepiece joint and the body/battery holder joint are water-resistant <sup>4</sup> ) |                                |
| Body rotation                                      | Fixed   | Rotation <sup>5</sup>          |

<sup>1</sup> Based on Nikon Fieldscope measuring standard (used with tripod). <sup>2</sup> Battery life varies depending on conditions, temperature and vibration.  
<sup>3</sup> NOT designed for underwater usage. <sup>4</sup> Water resistance: As tested by water equivalent to 1mm per minute, falling from a height of more than 200mm for a duration of 10 minutes (in normal use with an eyepiece attached to the main body correctly).  
<sup>5</sup> The body can be rotated at 0°, ±45°, ±90°, ±135° positions and the body can be fixed with the clamp.

## EDG VR Fieldscope accessories

- Rain cover x1
- Mount cap (attached to the body) x1
- Objective lens cap (attached to the body) x1
- AA Alkaline battery x4
- Instruction manual (this booklet)

## EDG VR Fieldscope nomenclature

- ① Objective lens
- ② Objective lens cap
- ③ Sunshade (slide)
- ④ Focusing ring
- ⑤ Eyepiece (optional)
- ⑥ Eyepiece cap (for optional eyepiece)
- ⑦ Eyepiece release index
- ⑧ Tripod mount
- ⑨ Clamp
- ⑩ Tripod socket (1/4") (3 sockets)
- ⑪ Video pin holes (4 holes)
- ⑫ Mount ring
- ⑬ LED
- ⑭ VR ON/OFF button
- ⑮ VR lock knob
- ⑯ Battery holder
- ⑰ Battery holder lock

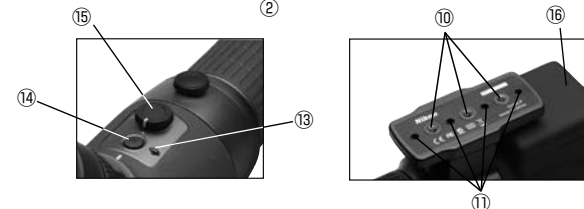

## Mounting and removing eyepiece

### Mounting



- ① Insert the eyepiece into the Fieldscope body aligning the indexes of both sides.
- ② Screw in counterclockwise until you hear a click.

Note: If the eyepiece is not inserted into the Fieldscope sufficiently, it cannot be rotated.

### Removing



- Push the eyepiece release lever toward ①. Then rotate the eyepiece clockwise ② to remove.

(Please refer to eyepiece section.)

## Focusing/sliding sunshade

### Focusing

- To focus, rotate the focusing ring. Rotating the focusing ring clockwise ① brings distant objects into focus. Rotating the focusing ring counterclockwise ② brings near objects into focus.

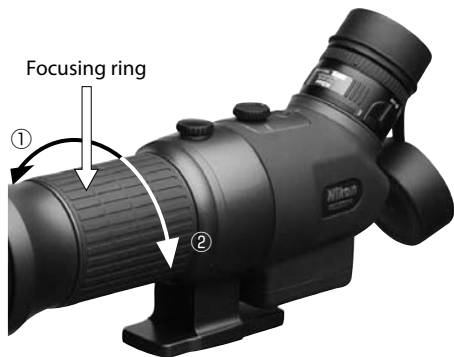

### Sliding sunshade

- Slide the sunshade with the objective lens cap open. If you keep it closed, sliding movement is inhibited because of the air pressure inside the sunshade.

## Rotating the body (Angled model only)



- Loosen the clamp counterclockwise so that the body can be rotated.
- The body can be rotated at 0°, ±45°, ±90°, ±135° positions.
- Screwing in the clamp fixes the body at that angle.

\* Be careful not to pinch your fingers between the battery holder and tripod mount when rotating the body.



## Inserting batteries

### 1. Remove the battery holder from the body

Release the battery holder lock (Fig.1), then remove it from the Fieldscope body (Fig.2).

### 2. Insert the batteries

Insert the batteries in the direction indicated inside the battery holder (Fig. 3).

### 3. Attach to the Fieldscope body

Position the battery holder as in (Fig.4), then push the nearside of the holder down to lock (Fig.1).

### Precautions when changing batteries

- Before replacing batteries, make sure the VR lock knob is in the locked position, then remove the battery holder. If the knob is not locked, accidental contact with the VR ON/OFF button may turn VR on. This might cause the product to malfunction.
- When replacing batteries outdoors, be sure that no liquid enters the battery holder.
- Avoid metal contact with the battery holder connection. Such contact may cause problems.

### Locking the battery holder

- Fix the battery holder in the correct position, and make sure it is locked properly (Fig. 1). If it is not locked, it might fall unexpectedly.

### Keep the battery holder connection clean

- Do not open the battery holder in humid conditions such as in the rain or near the sea, or in a dusty area. This might cause a contact failure.
- When changing the batteries, be sure not to dirty the connection as this might cause poor contact.

### Use fully charged batteries at low temperatures and prepare spare batteries.

- When using weak batteries at low temperatures, VR function may not operate. In cold conditions, use new batteries or fully charged batteries. Also, keep spare batteries warm, for use in alternate shifts. Even if batteries do not work at low temperatures, they may function again at a normal temperature.

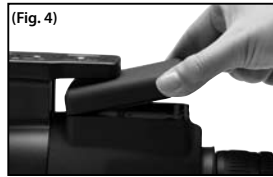
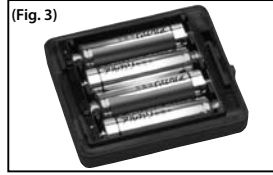
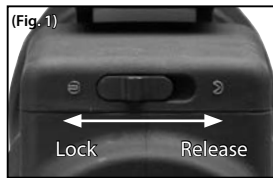

## VR (Vibration Reduction) function

### 1. Confirm that batteries are set in the battery holder

### 2. Turn the VR lock knob and align the index to the ○ position (Fig. 5)

### 3. Push VR ON/OFF button once to turn VR ON (green LED will light up) (Fig. 6)

- \* VR ON/OFF button only works when the index of the VR lock knob is aligned to the ○ position.
- \* VR turns off automatically after approx. 30 minutes of turning VR on (Auto power off function).
- \* When using digiscoping, camera's VR setting must be turned off.
- \* Since the VR function of this product is designed on the premise of using with a tripod, using one is recommended.
- \* When green LED does not light up, batteries are weak and should be replaced.

### Deactivate VR function:

Turn VR OFF by pushing VR ON/OFF button once. Then turn the index of the VR lock knob to the "LOCK" position.

- Make sure that the index of the VR lock knob is turned to the clicked ○ position before turning VR on. Never move the VR lock knob when VR is on. If it is moved, VR function stops forcibly, and power turns off.
- When transporting, make sure that the index of the VR lock knob is in the locked position. If it is not locked, impact or dropping may cause problems.
- Remove the Fieldscope body from a tripod when transporting to avoid accidental falling or other impact that may cause damage.
- Do not remove the battery holder from the body when VR is on (when LED is lit). This may cause problems.
- Image moves slightly a few seconds after VR turns on, this is normal.
- A driving sound is heard after VR turns on. This is normal.

VR lock knob

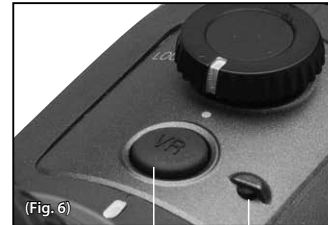
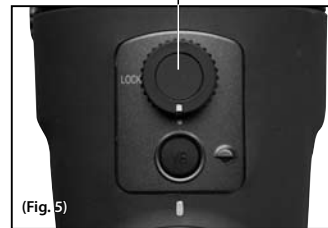

VR ON/OFF button

Green LED when VR is on

## Eyepieces



FEP-20W



FEP-38W



FEP-50W



FEP-75W



FEP-25LER



FEP-20-60



FEP-30W

Screw either attachment into the eyepiece for use.

## Eyepiece specifications

| Models                               | FEP-20W  | FEP-25LER | FEP-30W                              | FEP-38W  | FEP-50W  | FEP-75W  | FEP-20-60      |
|--------------------------------------|--|-----------|--------------------------------------|----------|----------|----------|----------------|
| Magnification (x)                    | 20   | 25        | 30                                   | 38       | 50       | 75       | 20-60          |
|                                      | 16   | 20        | 24                                   | 30       | 40       | 60       | 16-48          |
| Real field of view (°)               | 3.3  | 2.4       | 2.4                                  | 1.9      | 1.4      | 1.0      | 2.2-1.1**      |
|                                      | 4.1  | 3.0       | 3.0                                  | 2.4      | 1.8      | 1.2      | 2.8-1.4**      |
| Apparent field of view (°)*          | 60   | 55.3      | 64.3                                 | 64.3     | 64.3     | 64.3     | 42-60**        |
|                                      | 60   | 55.3      | 64.3                                 | 64.3     | 64.3     | 64.3     | 42-60**        |
| Field of view at 1,000m/yds. (m/ft.) | 58/173   | 42/126    | 42/126                               | 33/99    | 24/73    | 17/52    | 38-19/115-58** |
|                                      | 72/215   | 52/157    | 52/157                               | 42/126   | 31/94    | 21/63    | 49-24/147-73** |
| Exit pupil (mm)                      | 4.3  | 3.4       | 2.8                                  | 2.2      | 1.7      | 1.1      | 4.3-1.4**      |
|                                      | 4.1  | 3.3       | 2.7                                  | 2.2      | 1.6      | 1.1      | 4.1-1.4**      |
| Relative brightness                  | 18.5   | 11.6      | 7.8                                  | 4.8      | 2.9      | 1.2      | 18.5-2.0**     |
|                                      | 16.8   | 10.9      | 7.3                                  | 4.8      | 2.6      | 1.2      | 16.8-2.0**     |
| Eye relief (mm)                      | 20.1   | 32.3      | 25.4                                 | 17.9     | 17.8     | 17.0     | 18.4-16.5**    |
|                                      | 20.1   | 32.3      | 25.4                                 | 17.9     | 17.8     | 17.0     | 18.4-16.5**    |
| Length (mm/in.)                      | 59/2.3   | 77/3.0    | 81/3.2: turn-and-slide<br>79/3.1: DS | 74/2.9   | 71/2.8   | 71/2.8   | 99/3.9         |
| Outer diameter (mm/in.)              | 63/2.5   | 63/2.5    | 63/2.5                               | 63/2.5   | 63/2.5   | 63/2.5   | 63/2.5         |
| Weight (g/oz.)                       | 240/8.47   | 320/11.29 | 390/13.76***                         | 230/8.11 | 230/8.11 | 230/8.11 | 330/11.64      |
| Structure                            | Waterproof (up to 2m for 10 min.) and fog free with nitrogen gas and O-ring seals (body/eyepiece joint is water resistant) |           |                                      |          |          |          |                |

Top row: When attached to EDG/EDG VR Fieldscope 85 series Bottom row: When attached to EDG Fieldscope 65 series

\* The number calculated by the formula  $[\tan \omega' = \Gamma \times \tan \omega]$ : Apparent field of view:  $2\omega'$ , Magnification:  $\Gamma$ , Real field of view:  $2\omega$

\*\* At lowest and highest magnifications

\*\*\* With detachable turn-and-slide eyecup

## Eyepiece nomenclature

En

Es

Fr

De

It

Se

NI

Ru

Pt

Pl

Fi

No

Dk

Cz

Ro

Hu

- ① Eyepiece
- ② Rubber eyecup
- ③ Eyepiece height adjustment ring
- ④ Zoom ring
- ⑤ Eyepiece release lever
- ⑥ Eyepiece release index
- ⑦ Eyepiece mount
- ⑧ TS ring attachment
- ⑨ DS ring attachment



## Eyepiece accessories

• Eyepiece cap (attached to the body) ×1 • Mount cap (attached to the body) ×1 • Case ×1

For FEP 25-LER:

Rubber eyecup (attached to the body) ×1

For FEP-30W\*:

DS ring attachments (DS ring, eyepiece cap for DS, Rubber eyecup)

\* When shipped from the factory, turn-and-slide (TS) ring is attached to the body and DS ring attachments (ring, eyepiece cap for DS, rubber eyecup) are included in the box.

## Suitability of eyepieces

FEP-20W/-38W/-50W/-75W (turn-and-slide eyecup)

Rotate the eyepiece height adjustment ring for setting.

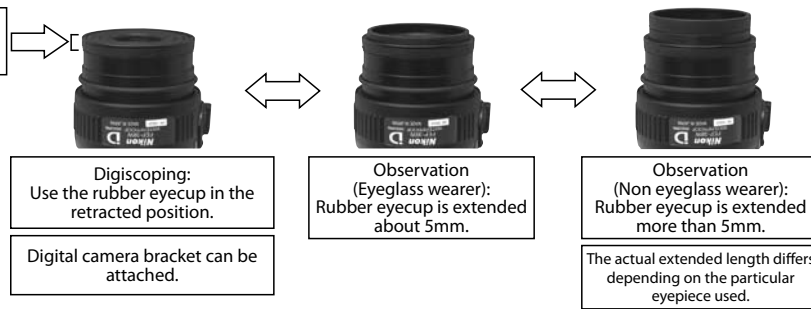

FEP-30W (offers two types of eyecup: DS and TS)

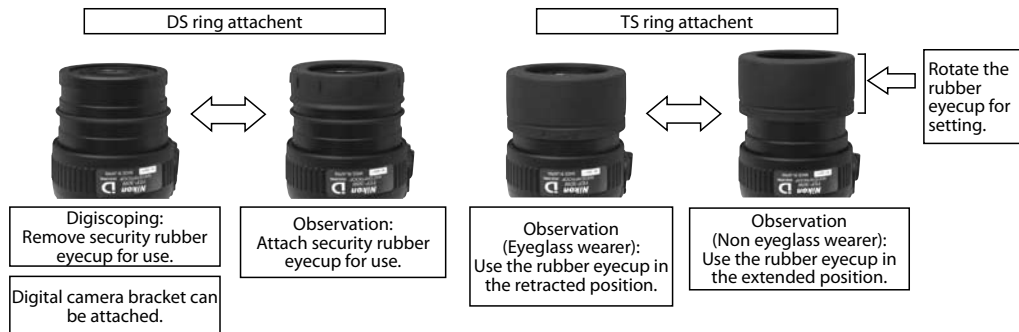

En

Es

Fr

De

It

Se

NI

Ru

Pt

Pl

Fi

No

Dk

Cz

Ro

Hu

## Suitability of eyepieces

**En** FEP-25 LER (removable rubber eyecup)



**Digiscoping:**  
Remove security rubber eyecup for use.

Digital camera bracket can be attached.



**Observation:**  
Attach security rubber eyecup for use.



**Es**  
**Fr**  
**De**  
**It**  
**Se**  
**Nl**  
**Ru**  
**Pt**  
**Pl**  
**Fi**  
**No**  
**Dk**  
**Cz**  
**Ro**  
**Hu**

**Dk** FEP-20-60 (turn-and-slide eyecup)  
(Digital camera bracket cannot be attached.)



**Observation**  
(Eyeglass wearer):  
Use the rubber eyecup in the retracted position.



**Observation**  
(Non eyeglass wearer):  
Use the rubber eyecup in the extended position.



Rotate the rubber eyecup for setting.

## Índice

|  |       |
|--|-------|
| Para su seguridad .....  | 23-27 |
| Precauciones .....   | 28-29 |
| Protección contra interferencias dañinas con las comunicaciones de radio ..... | 30    |
| Especificaciones principales y accesorios del catalejo EDG VR .....            | 31    |
| Nomenclatura del catalejo EDG VR .....   | 32    |
| Colocación y extracción del ocular .....                                       | 33    |
| Enfoque / Visera deslizante .....  | 33    |
| Giro del cuerpo (solo modelo angular) .....                                    | 34    |
| Inserción de las baterías .....  | 35    |
| Función VR (reducción de vibraciones) .....                                    | 36    |
| Oculares .....   | 37    |
| Especificaciones de los oculares .....   | 38    |
| Nomenclatura y accesorios de los oculares .....                                | 39    |
| Adecuación de los oculares .....   | 40-41 |

- Las especificaciones y el diseño están sujetos a cambios sin previo aviso.
- Se prohíbe la reproducción de este manual en cualquier forma, ya sea en su totalidad o en parte (excepto citas breves en artículos críticos o revisiones), sin la autorización escrita de NIKON VISION CO., LTD.

## Para su seguridad

Gracias por adquirir un catalejo Nikon EDG VR.

Respete estrictamente las orientaciones siguientes para utilizar correctamente el equipo y evitar accidentes que podrían ser peligrosos. Antes de utilizar el producto lea atentamente la sección "Para su seguridad" y las instrucciones de uso correcto que acompañan al producto. Tenga a mano este manual para consultarlo cuando lo precise.

### **⚠ PELIGRO**

Esta indicación le avisa que un uso incorrecto que no tenga en cuenta este punto puede provocar la muerte o una gran posibilidad de heridas graves.

### **⚠ ADVERTENCIA**



Esta indicación le avisa que un uso incorrecto que no tenga en cuenta este punto puede provocar la muerte o heridas graves.

### **⚠ PRECAUCIÓN**



Esta indicación le advierte que cualquier utilización inadecuada que ignore el contenido aquí incluido puede provocar lesiones o pérdidas materiales.

**En**  
**Es**  
**Fr**  
**De**  
**It**  
**Se**  
**Nl**  
**Ru**  
**Pt**  
**Pl**  
**Fi**  
**No**  
**Dk**  
**Cz**  
**Ro**  
**Hu**



**Indicaciones de los símbolos**

-  Este símbolo indica alerta (incluida advertencia).
-  Este símbolo indica prohibición. El contenido prohibido concreto se ilustra en el interior (por ejemplo, el símbolo de la izquierda prohíbe el desmontaje).
-  Este símbolo indica acción obligatoria. El contenido concreto se ilustra en el interior (por ejemplo, el símbolo de la izquierda ordena la extracción de las baterías).



**⚠ ADVERTENCIA**  
(para el catalejo)





-  **Nunca mire directamente al sol a través del catalejo**
-  **No desmonte el catalejo ni lo repare/remodele.** Si lo hace puede provocar electrocución u otras lesiones.





|   |   |
|---|---|
|  | <b>No sumerja el catalejo en agua ni vierta agua sobre el mismo a propósito.</b> Si lo hace podría provocar fuego o descargas eléctricas.   |
|  | <b>Si las piezas internas del catalejo quedan a la vista como resultado de una caída u otro accidente, no las toque.</b> El contacto con las piezas rotas puede provocar electrocución u otras lesiones.                      |
|  | Retire las baterías del cuerpo y pida a un representante de servicio autorizado de Nikon que lo repare.   |
|  | <b>Si nota calor, humo o un olor raro procedente del catalejo, sáquele inmediatamente las baterías.</b> Si sigue usándolo puede provocar un fuego o quemarse. Al sacar las baterías, vaya con cuidado para evitar quemaduras. |
|  | Después de quitarlas pida a un representante de servicio autorizado de Nikon que lo repare.   |

|   |  |
|---|--|
|  | <b>No utilice el catalejo si existe riesgo de que se quemé o explote.</b> No utilice el catalejo en presencia de gases inflamables como propano o vapores de gasolina, pues podría provocar una explosión o un incendio. |
|  | <b>Utilice sólo baterías aprobadas para usarlas con este producto (consulte las especificaciones).</b> Si utiliza baterías de otros fabricantes o tipos, puede provocar una explosión o una descarga eléctrica.          |

**⚠ PRECAUCIÓN**  
(para el catalejo)

|   |  |
|---|--|
|  | <b>No lo balancee con la correa.</b> Podría golpear a alguien y herirle.   |
|  | <b>No coloque este producto en un lugar inestable.</b> Si lo hace puede provocar que caiga y provoque lesiones.  |
|  | <b>No utilice este producto mientras camina.</b> Si lo hace podría provocar lesiones como resultado de tropezos, golpes a otras personas, caídas u otros accidentes. |





|   |  |
|---|--|
|  | <b>No deje este producto en un coche en días cálidos o soleados, ni cerca de equipos generadores de calor.</b> Si lo hace podría afectar negativamente a las piezas internas o provocar un incendio.   |
|  | <b>No utilice disolventes orgánicos como alcohol para limpiar el cuerpo principal.</b>   |
|  | <b>Mantenga la bolsa de plástico utilizada para envolver el producto y las piezas pequeñas fuera del alcance de los niños.</b>   |
|  | <b>No permita que los niños se pongan las tapas ni las ojeras de goma en la boca.</b> Si se las tragan, consulte a un médico inmediatamente.   |
|  | <b>Maneje las piezas móviles con cuidado.</b> Los catalejos angulares pueden hacerse girar cuando se montan en un trípode. Tenga cuidado de no pillarse los dedos entre el soporte de las baterías y el trípode cuando haga girar el cuerpo. |

|   |   |
|---|---|
|  | <b>No golpee ni deje caer el catalejo.</b> Podría provocar una avería debido a que este producto es un dispositivo electrónico de precisión (dotado de una función de reducción de vibraciones). Cualquier fallo provocado por un manejo de este tipo queda fuera de la cobertura de la garantía. |
|  | <b>Evite la lluvia, salpicaduras de agua, arena y lodo.</b> Este producto es sumergible (la junta entre el cuerpo y el ocular y la junta entre el cuerpo y el portabaterías son resistentes al agua), no obstante, evite la lluvia, las salpicaduras del agua y el lodo.                          |
|  | <b>No accione el anillo de enfoque si ha sido expuesto al agua o la lluvia.</b>   |
|  | <b>Evite cambios bruscos de temperatura.</b> Si se expone el catalejo a cambios de temperatura repentinos, puede condensarse agua en las superficies de las lentes.   |
|  | <b>Si se produce una inflamación de la piel, consulte a un médico.</b> Si utilizan las ojeras de goma durante mucho tiempo, algunas personas pueden notar una inflamación de la piel. Si presenta algún síntoma, consulte inmediatamente a un médico.   |

**⚠ PELIGRO**  
(para las baterías alcalinas y de litio)





 **Si el líquido de una batería dañada va a parar a los ojos, enjuáguelos inmediatamente con agua limpia y consulte a un médico.** Si no lo hace sus ojos podrían verse afectados negativamente o lesionados.



**⚠ ADVERTENCIA**  
(para las baterías alcalinas y de litio)

-  **No arranque el tubo exterior ni lo raye.** Podría provocar fugas de líquido, sobrecalentamiento o explosión.
-  **No exponga la batería a llamas ni calor excesivo.** Podría provocar fugas de líquido, sobrecalentamiento o explosión.
-  **No combine baterías nuevas y viejas ni de distintos fabricantes o tipos.** Podría provocar fugas de líquido, sobrecalentamiento o explosión.
-  **No cortocircuite ni desmonte las baterías.** Podría provocar fugas de líquido, sobrecalentamiento o explosión.

## Para su seguridad

En  
Es  
Fr  
De  
It  
Se  
Ni  
Ru  
Pt  
Pl  
Fi  
No  
Dk  
Cz  
Ro  
Hu

|  |   |
|--|---|
|  | <b>Respete las advertencias y precauciones escritas en las baterías.</b><br>En caso contrario puede provocar fugas de líquido, sobrecalentamiento o explosión.  |
|  | <b>Utilice sólo baterías aprobadas para usarlas con este producto (consulte las especificaciones).</b><br>En caso contrario puede provocar fugas de líquido, sobrecalentamiento o explosión.  |
|  | <b>Mantenga las baterías fuera del alcance de los niños.</b><br>Hay que prestar especial atención para evitar que los bebés se metan una batería u otras piezas pequeñas en la boca. Si se las tragan, consulte a un médico inmediatamente. |
|  | <b>Inserte las baterías con la orientación correcta.</b><br>En caso contrario puede provocar fugas de líquido, sobrecalentamiento o explosión.  |
|  | <b>No las sumerja ni las exponga al agua.</b><br>Si lo hace puede provocar fugas de líquido, sobrecalentamiento o explosión.  |
|  | <b>No recargue baterías que no sean recargables.</b><br>Si lo hace puede provocar fugas de líquido, sobrecalentamiento o explosión.   |

|   |   |
|---|---|
|  | <b>Al desechar las baterías, aisle los puntos de contacto con cinta aislante.</b><br>El contacto con otros metales puede provocar sobrecalentamiento, explosión o fuego. Deseche las baterías conforme a las regulaciones locales de su zona. |
|  | <b>Si el líquido de una batería dañada entra en contacto con la ropa o la piel, enjuáguela inmediatamente con mucha agua.</b><br>En caso contrario podría provocar una irritación dérmica.  |

 **ADVERTENCIA**  
(para las baterías alcalinas)





|   |   |
|---|---|
|  | <b>Retire inmediatamente las baterías cuando estén descargadas.</b><br>En caso contrario puede provocar fugas de líquido, sobrecalentamiento o explosión. |
|---|---|





 **PELIGRO**  
(para baterías de Ni-MH (níquel-hidruro metálico))

|   |  |
|---|--|
|  | <b>Al cargar, utilice sólo el cargador especificado y cargue las baterías de cuatro en cuatro.</b><br>En caso contrario puede provocar fugas de líquido, sobrecalentamiento o explosión. |
|---|--|

|   |  |
|---|--|
|  | <b>No exponga las baterías a llamas ni calor excesivo.</b><br>Si lo hace puede provocar fugas de líquido, sobrecalentamiento o explosión.  |
|  | <b>Inserte las baterías con la orientación correcta.</b><br>En caso contrario puede provocar fugas de líquido, sobrecalentamiento o explosión.   |
|  | <b>No cortocircuite ni desmonte las baterías.</b><br>Si lo hace puede provocar fugas de líquido, sobrecalentamiento o explosión.   |
|  | <b>No transporte ni guarde baterías con objetos metálicos como collares u horquillas para el cabello.</b><br>Si lo hace puede provocar fugas de líquido, sobrecalentamiento o explosión.                           |
|  | <b>No combine baterías nuevas y viejas ni de distintos fabricantes o tipos.</b><br>Si lo hace puede provocar fugas de líquido, sobrecalentamiento o explosión.   |
|  | <b>Si el líquido de una batería dañada va a parar a los ojos, enjuáguelos inmediatamente con agua limpia y consulte a un médico.</b><br>Si no lo hace sus ojos podrían verse afectados negativamente o lesionados. |

 **ADVERTENCIA**  
(para baterías de Ni-MH (níquel-hidruro metálico))

|   |  |
|---|--|
|  | <b>No arranque el tubo exterior ni lo raye.</b><br><b>No utilice tampoco las baterías si observa que el tubo exterior ha sido arrancado o rayado.</b><br>Si lo hace puede provocar fugas de líquido, sobrecalentamiento o explosión. |
|  | <b>Respete las advertencias y precauciones escritas en las baterías.</b><br>En caso contrario puede provocar fugas de líquido, sobrecalentamiento o explosión.   |
|  | <b>No las sumerja ni las exponga al agua.</b><br>Si lo hace puede provocar fugas de líquido, sobrecalentamiento o explosión.   |
|  | <b>Deje de usarlas inmediatamente si observa algún cambio en la batería, como decoloración o deformación.</b><br>En caso contrario puede provocar fugas de líquido, sobrecalentamiento o explosión.                                  |

|   |  |
|---|--|
|  | <b>Mantenga las baterías fuera del alcance de los niños.</b><br>Hay que prestar especial atención para evitar que los bebés se metan una batería u otras piezas pequeñas en la boca. Si se las tragan, consulte a un médico inmediatamente.              |
|  | <b>Deje de cargarlas si no se ha terminado la carga después de superar las horas previstas de tiempo de carga.</b><br>En caso contrario puede provocar fugas de líquido, sobrecalentamiento o explosión.   |
|  | <b>Si el líquido de una batería dañada entra en contacto con la ropa o la piel, enjuáguela inmediatamente con mucha agua.</b><br>En caso contrario podría provocar una irritación dérmica.   |
|  | <b>Al reciclar o desechar las baterías, aisle los puntos de contacto con cinta aislante.</b><br>El contacto con otros metales puede provocar sobrecalentamiento, explosión o fuego. Deseche las baterías conforme a las regulaciones locales de su zona. |
|  | <b>Utilice sólo baterías aprobadas para usarlas con este producto (consulte las especificaciones).</b><br>En caso contrario puede provocar fugas de líquido, sobrecalentamiento o explosión.   |

 **PRECAUCIÓN**  
(para baterías de Ni-MH (níquel-hidruro metálico))

|   |  |
|---|--|
|  | <b>No las golpee ni las tire.</b><br>Si lo hace puede provocar fugas de líquido, sobrecalentamiento o explosión. |
|---|--|

En  
Es  
Fr  
De  
It  
Se  
Ni  
Ru  
Pt  
Pl  
Fi  
No  
Dk  
Cz  
Ro  
Hu

**En** CUIDADO Y  
**Es** MANTENIMIENTO

**Fr** Lentes

- Cuando limpie el polvo de la superficie de la lente, utilice un cepillo suave sin aceite.
- Cuando limpie las manchas como, por ejemplo, huellas dactilares de la superficie de la lente, limpie suavemente con un paño de algodón suave y limpio o con papel de calidad para lentes sin aceite. Utilice una pequeña cantidad de alcohol puro (no desnaturalizado) para limpiar las manchas rebeldes. No utilice un paño de terciopelo o papel tisú común porque pueden rayar la superficie de las lentes. No debe utilizar el mismo paño utilizado para limpiar el cuerpo para limpiar la superficie de la lente.

**Limpeza de los objetivos**

- No use un limpiador de objetivos en aerosol para limpiar el objetivo del catalejo. El efecto de refrigeración rápida del gas licuado puede quebrar el objetivo.

**Cuerpo principal**

- Limpie el polvo del aro de enfoque con un cepillo blando.
- Limpie la superficie del cuerpo con un paño suave y limpio. No utilice benceno, disolvente ni limpiadores con agentes orgánicos ya que podrían decolorar el cuerpo o deteriorar las gomas.

**Almacenamiento**

- Si no va a utilizarlo durante un período prolongado, guarde el catalejo en un lugar fresco y seco. Quite las baterías al guardarlo.
- En caso de humedad elevada puede aparecer condensación de agua o moho sobre la superficie de las lentes. Por tanto, guarde el catalejo en un lugar fresco y seco. Después de usarlo en un día lluvioso, séquelo a temperatura ambiente y guárdelo en un lugar fresco y seco.
- No deje el catalejo en un coche en días cálidos o soleados, ni cerca de equipos generadores de calor. Podría dañarlo o afectarle negativamente.

**MODELOS A PRUEBA DE AGUA**

- La sección hermética de este producto tiene una estructura sumergible rellena de nitrógeno, que lo hace resistente a la condensación y el moho. La junta cuerpo/ocular y la junta cuerpo/portabaterías son resistentes al agua. No lo use bajo la lluvia o cerca del agua durante períodos prolongados. No suelte el cierre del portabaterías ni desmonte los oculares en dichas circunstancias.
- Para evitar daños, y por razones de seguridad, se debe secar toda la humedad de las partes móviles (botón de enfoque, ocular, etc.) del catalejo antes de ajustarlas.
- Para mantener su catalejo EDG VR en excelente estado, Nikon Vision recomienda un mantenimiento regular por un concesionario autorizado.

**PEGATINA DE PROTECCIÓN**

- No arranque la pegatina protectora situada detrás del portabaterías. Quitarla podría provocar una avería debido a la electricidad estática.

**Es** Símbolo para recogida separada aplicable en países Europeos

Este símbolo indica que esta batería se recogerá por separado. Lo siguiente sólo se aplicará a usuarios en países europeos.

- Esta batería ha sido designada para su recogida en un punto de recogida apropiado. No la tire como desecho doméstico.
- Para más información, contacte con el vendedor o autoridades locales a cargo de la gestión de residuos.

**Es** Símbolo para recogida separada aplicable en países Europeos

Este símbolo indica que este producto se recogerá por separado. Lo siguiente sólo se aplicará a usuarios en países europeos.

- Este producto ha sido designada para su recogida en un punto de recogida apropiado. No la tire como desecho doméstico.
- Para más información, contacte con el vendedor o autoridades locales a cargo de la gestión de residuos.

## Protección contra interferencias dañinas con las comunicaciones de radio

Este dispositivo cumple con la Parte 15 de las Reglas de la FCC. El funcionamiento está sujeto a las dos condiciones siguientes:

- (1) Este dispositivo no puede provocar interferencias peligrosas.
- (2) Este dispositivo debe aceptar cualquier interferencia recibida, incluidas las interferencias que pueden provocar un funcionamiento no deseado.

Este equipo ha sido evaluado y cumple con los límites para un dispositivo digital de clase B, de conformidad con la Parte 15 de las reglas de la FCC y con la directiva sobre CEM de la UE. Estos límites están diseñados para proporcionar una protección razonable contra la interferencia perjudicial en una instalación residencial. Este equipo genera, usa y puede irradiar energía de frecuencia de radio y, si no se instala y usa de conformidad con las instrucciones, podría causar una interferencia perjudicial a las comunicaciones de radio. Sin embargo, no hay garantía de que la interferencia no ocurra en una instalación particular. Si el equipo provoca perturbaciones en la recepción de radio o televisión, lo que se puede comprobar apagando y volviendo a encender el equipo, el usuario debería intentar corregir la interferencia mediante una o más de las medidas siguientes:

- Reoriente o reubique la antena receptora.
- Aumente la separación entre el equipo y el receptor.
- Consulte al distribuidor o a un técnico de televisión/radio experimentado.

Este aparato digital de Clase B cumple todos los requisitos de las Regulaciones Canadienses sobre Equipos que Provocan Interferencias.

## Especificaciones principales del catalejo EDG VR

| Modelos   | Catalejo EDG 85 VR   | Catalejo EDG 85-A VR      |
|---|--|---------------------------|
| Tipo  | Recto  | Angular                   |
| Diámetro efectivo del objetivo (mm)                         | 85   | 85                        |
| Distancia de enfoque mínima (m)                             | 5  | 5                         |
| Longitud (sólo el cuerpo) (mm/pulg)                         | 379/14,9   | 398/15,7                  |
| Altura x anchura (sólo el cuerpo) (mm/pulg)                 | 141 x 104/5,6 x 4,1  | 141 x 104/5,6 x 4,1       |
| Peso (sólo el cuerpo) (g/onzas)                             | 2.400/84,7 (sin baterías)  | 2.400/84,7 (sin baterías) |
| Efectos de reducción de la vibración (a 25°C) <sup>11</sup> | Observación: El nivel de vibración se reduce a aproximadamente 1/8.<br>Digiscoping: Equivalente a una velocidad de obturación aprox. dos veces más rápida                              |                           |
| Fuente de alimentación                                      | 4 baterías alcalinas AA, 4 baterías de litio AA o<br>4 baterías Ni-MH (níquel-hidruro metálico) AA   |                           |
| Comprobación de las baterías                                | Luz LED  |                           |
| Duración de las baterías (a 25°C) <sup>12</sup>             | Aprox. 17 horas (baterías alcalinas AA), aprox. 31 horas (baterías de litio AA),<br>aprox. 15 horas (baterías Ni-MH (níquel-hidruro metálico))   |                           |
| Función de desconexión automática                           | Desconexión automática (aprox. 30 minutos después de encender la VR)   |                           |
| CEM   | VCCI clase B, FCC Parte 15 Subparte B clase B, Directiva CEM de la UE, AS/NZS  |                           |
| Medio ambiente  | Eco glass, RoHS, WEEE  |                           |
| Temperatura/humedad de funcionamiento (normal)              | -20 — +60°C/80% HR (sin condensación)  |                           |
| Temperatura/humedad de funcionamiento (utilizando la VR)    | -10 — +40°C/80% HR (sin condensación)  |                           |
| Estructura <sup>13</sup>                                    | Sumergible (hasta 2 m durante 10 minutos) y sin empañamiento gracias al gas nitrógeno (la junta entre cuerpo y ocular, y entre cuerpo y portabaterías son impermeables <sup>14</sup> ) |                           |
| Rotación del cuerpo   | Fijo   | Rotación <sup>15</sup>    |

<sup>11</sup> Basada en la norma de medición de catalejos de Nikon (usados con trípode). <sup>12</sup> La duración de las baterías depende de las condiciones, la temperatura y la vibración. <sup>13</sup> NO diseñado para utilización bajo el agua. <sup>14</sup> Resistente al agua: Comprobada con agua equivalente a 1 mm por minuto, cayendo sobre el producto desde una altura superior a 200 mm durante 10 minutos (en utilización normal con el ocular correctamente fijado al cuerpo principal). <sup>15</sup> El cuerpo puede girarse a las posiciones de 0, ±45, ±90 y ±135° y puede fijarse con la mordaza.

## Accesorios del catalejo EDG VR

- Cubierta para lluvia x1
- Tapa de la montura (fijada al cuerpo) x1
- Tapa del objetivo (fijada al cuerpo) x1
- Baterías alcalinas AA x4
- Manual de instrucciones (este librito)



## Nomenclatura del catalejo EDG VR

- En** ① Objetivo
- Es** ② Tapa del objetivo
- Fr** ③ Visera (deslizante)
- De** ④ Anillo de enfoque
- It** ⑤ Ocular (opcional)
- Se** ⑥ Tapa del ocular (para el ocular opcional)
- Nl** ⑦ Marca de referencia de liberación del ocular
- Ru** ⑧ Montura del trípode
- Pt** ⑨ Mordaza
- Pl** ⑩ Rosca hembra para trípode (1/4") (3 roscas hembras)
- Fi** ⑪ Orificios para clavijas para vídeo (4 orificios)
- No** ⑫ Anillo de la montura
- Dk** ⑬ LED
- Cz** ⑭ Botón de encendido/apagado de la VR
- Ro** ⑮ Mando de bloqueo de la VR
- Hu** ⑯ Portabaterías
- ⑰ Bloqueo del portabaterías



(Modelo angular)



(Modelo recto)

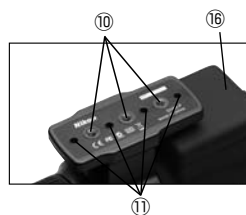

## Colocación y extracción del ocular

### Colocación



- ① Inserte el ocular en el cuerpo del catalejo alineando las marcas de referencia a ambos lados.
  - ② Enrosque hacia la izquierda hasta que escuche un chasquido.
- Nota: Si el ocular no está suficientemente insertado en el catalejo, no se puede girar.

### Extracción



- Empuje la palanca de liberación del ocular hacia ①.
- A continuación gire el ocular hacia la derecha ② para extraerlo.

(Consulte la sección del ocular.)

## Enfoque / Visera deslizante

### Enfoque

- Para enfocar, gire el anillo de enfoque. Al girar el anillo de enfoque hacia la derecha ① se enfocarán los objetos distantes. Al girar el anillo de enfoque hacia la izquierda ② se enfocarán los objetos cercanos.

Anillo de enfoque



### Visera deslizante

- Deslice la visera con la tapa del objetivo abierta. Si la mantiene cerrada, se inhibirá el movimiento deslizante debido a la presión del aire dentro de la visera.



- Afloje el dispositivo de fijación hacia la izquierda de forma que pueda girarse el cuerpo.
- El cuerpo puede girarse a las posiciones de 0, ±45, ±90 y ±135°.
- Enroscando el dispositivo de fijación se fija el cuerpo en ese ángulo.

\* Tenga cuidado de no pillarse los dedos entre el soporte de las baterías y el trípode cuando haga girar el cuerpo.

**1. Retire el portabaterías del cuerpo**

Suelte el cierre del portabaterías (Fig. 1) y retírelo del cuerpo del catalejo (Fig. 2).

**2. Inserción de las baterías**

Inserte las baterías en la dirección indicada dentro del portabaterías (Fig. 3).

**3. Acoplamiento al cuerpo del catalejo**

Coloque el portabaterías como en la figura 4 y presione el lado más cercano del portabaterías para fijarlo (Fig. 1).

**Precauciones al cambiar las baterías**

- Antes de sustituir las baterías asegúrese que el mando de bloqueo de VR está en posición de bloqueo y después retire el portabaterías. Si el mando no está bloqueado, un contacto accidental con el botón de encendido/apagado de la VR podría encenderla. Ello podría provocar un funcionamiento incorrecto del producto.
- Si sustituye las baterías en el exterior, asegúrese que no entra ningún líquido en el portabaterías.
- Evite el contacto de metales con la conexión del portabaterías. Este contacto puede provocar problemas.

**Bloqueo del portabaterías**

- Fije el portabaterías en la posición correcta y compruebe que está bien bloqueado (Fig. 1). Si no está bloqueado podría caer de improviso.

**Mantenga limpia la conexión del portabaterías**

- No abra el portabaterías en situaciones de humedad, como bajo la lluvia o cerca del mar, ni en zonas polvorientas. Podría provocar un fallo de los contactos.
- Al cambiar las baterías, asegúrese de no ensuciar las conexiones, pues podría provocar un contacto deficiente.

**A bajas temperaturas utilice baterías totalmente cargadas y prepare baterías de repuesto.**

- Si utiliza baterías débiles a bajas temperaturas, la función VR podría no actuar. Si hace frío utilice baterías nuevas o totalmente cargadas. Mantenga calientes las baterías de repuesto y utilícelas alternativamente. Incluso si las baterías no funcionan a bajas temperaturas, podrían hacerlo de nuevo a temperatura normal.

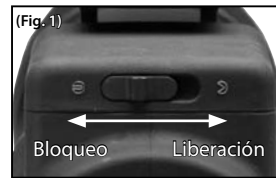

## Función VR (reducción de vibraciones)

1. Confirme que las baterías están en el portabaterías
2. Gire el mando de bloqueo de VR y alinee el índice con la posición ○ (Fig. 5)
3. Pulse una vez el botón de encendido/apagado de la VR para encender el VR (se encenderá el LED verde) (Fig. 6)

\* El botón de encendido/apagado de la VR sólo actúa si el índice del mando de bloqueo de VR está alineado con la posición ○.

\* La VR se desconecta automáticamente aprox. 30 minutos después de encender la VR (función de desconexión automática).

\* Si utiliza el digiscoping, debe apagarse la VR de la cámara.

\* Dado que la función VR de este producto se ha diseñado previendo la utilización de un trípode, se recomienda utilizarlo.

\* Si el LED verde no se enciende, las baterías tienen poca carga y deben ser sustituidas.

### Desactivación de la función VR:

Apague la VR presionando una vez el botón de encendido/apagado de la VR. Después gire el índice del mando de bloqueo de VR a la posición de bloqueo (LOCK).

- Compruebe que se gira el mando de bloqueo de la VR hasta la posición ○ (chasquido) antes de encender la VR. No mueva nunca el mando de bloqueo de la VR cuando esté encendida la VR. Si lo mueve, la función VR se detendrá bruscamente y se apagará.
- Al transportarlo, compruebe que el índice del mando de bloqueo de la VR está en la posición de bloqueo. Si no está bloqueado un impacto o caída podría provocar problemas.
- Retire el cuerpo del catalejo del trípode cuando lo transporte para evitar caídas u otros impactos accidentales que podrían dañarlo.
- No retire el portabaterías del cuerpo si la VR está encendida (LED encendido). Podría provocar problemas.
- Después de encenderse la VR la imagen se mueve ligeramente unos segundos, es algo normal.
- Cuando se enciende la VR se oye un sonido de accionamiento. Es algo normal.

Mando de bloqueo de la VR

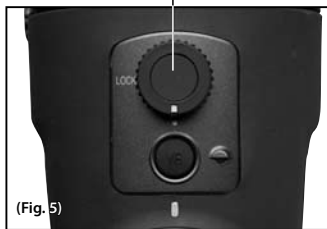

(Fig. 5)



(Fig. 6)

Botón de encendido/  
apagado de la VR

LED verde  
cuando la VR  
está encendida

## Oculares



FEP-20W



FEP-38W



FEP-50W



FEP-75W

Adaptador para anillo TS

Adaptador para anillo DS



FEP-25LER



FEP-20-60



FEP-30W

Para usarlo, enrosque en el ocular cualquiera de los adaptadores.

## Especificaciones de los oculares

| Modelos  | FEP-20W  | FEP-25LER | FEP-30W                                  | FEP-38W  | FEP-50W  | FEP-75W  | FEP-20-60      |
|--|--|-----------|--|----------|----------|----------|----------------|
| Aumento (x)  | 20   | 25        | 30                                       | 38       | 50       | 75       | 20-60          |
|  | 16   | 20        | 24                                       | 30       | 40       | 60       | 16-48          |
| Campo de visión real (°)                             | 3,3  | 2,4       | 2,4                                      | 1,9      | 1,4      | 1,0      | 2,2-1,1**      |
|  | 4,1  | 3,0       | 3,0                                      | 2,4      | 1,8      | 1,2      | 2,8-1,4**      |
| Campo de visión aparente (°)*                        | 60   | 55,3      | 64,3                                     | 64,3     | 64,3     | 64,3     | 42-60**        |
|  | 60   | 55,3      | 64,3                                     | 64,3     | 64,3     | 64,3     | 42-60**        |
| Campo de visión a 1.000m/yds. (m/pies)               | 58/173   | 42/126    | 42/126                                   | 33/99    | 24/73    | 17/52    | 38-19/115-58** |
|  | 72/215   | 52/157    | 52/157                                   | 42/126   | 31/94    | 21/63    | 49-24/147-73** |
| Pupila de salida (mm)                                | 4,3  | 3,4       | 2,8                                      | 2,2      | 1,7      | 1,1      | 4,3-1,4**      |
|  | 4,1  | 3,3       | 2,7                                      | 2,2      | 1,6      | 1,1      | 4,1-1,4**      |
| Brillo relativo                                      | 18,5   | 11,6      | 7,8                                      | 4,8      | 2,9      | 1,2      | 18,5-2,0**     |
|  | 16,8   | 10,9      | 7,3                                      | 4,8      | 2,6      | 1,2      | 16,8-2,0**     |
| Distancia entre la pupila de salida y el ocular (mm) | 20,1   | 32,3      | 25,4                                     | 17,9     | 17,8     | 17,0     | 18,4-16,5**    |
|  | 20,1   | 32,3      | 25,4                                     | 17,9     | 17,8     | 17,0     | 18,4-16,5**    |
| Longitud (mm/pulg)                                   | 59/2,3   | 77/3,0    | 81/3,2: pliegue deslizante<br>79/3,1: DS | 74/2,9   | 71/2,8   | 71/2,8   | 99/3,9         |
| Diámetro externo (mm/pulg)                           | 63/2,5   | 63/2,5    | 63/2,5                                   | 63/2,5   | 63/2,5   | 63/2,5   | 63/2,5         |
| Peso (g/onzas)                                       | 240/8,47   | 320/11,29 | 390/13,76***                             | 230/8,11 | 230/8,11 | 230/8,11 | 330/11,64      |
| Estructura   | A prueba de agua (hasta 2 metros durante 10 minutos) y sin empañamiento gracias al gas nitrógeno y las juntas tóricas (la junta cuerpo/ocular es resistente al agua) |           |  |          |          |          |                |

Fila superior: Cuando se acopla a un catalejo EDG/EDG VR serie 85

Fila inferior: Cuando se acopla a un catalejo EDG serie 65

\* El número se calcula mediante la fórmula  $[\tan \omega' = \Gamma \times \tan \omega]$ : Campo de visión aparente:  $2\omega'$ , Aumento:  $\Gamma$ , Campo de visión real:  $2\omega$

\*\* Con el menor y el mayor aumento

\*\*\* Con ojera giratoria y deslizante desmontable

## Nomenclatura de los oculares

- ① Ocular
- ② Ojera de goma
- ③ Anillo de ajuste de la altura del ocular
- ④ Anillo del zoom
- ⑤ Palanca de liberación del ocular
- ⑥ Marca de referencia de liberación del ocular
- ⑦ Montura para ocular
- ⑧ Adaptador para anillo TS
- ⑨ Adaptador para anillo DS



FEP-20W/38W/ 50W/75W

FEP-25LER

FEP-20-60

FEP-30W



FEP-30W con adaptador para anillo TS

## Accesorios de los oculares

• Tapa del ocular (fijada al cuerpo) x1 • Tapa de la montura (fijada al cuerpo) x1 • Caja x1

Para FEP 25-LER: Ojera de goma (fijada al cuerpo) x1

Para FEP-30W\*: Acoplamientos de anillo DS (anillo DS, tapa de ocular DS, ojera de goma)

\* Al enviarse de fábrica, el anillo de giro y deslizamiento (TS) se fija al cuerpo y los acoplamientos de anillo DS (anillo, tapa de ocular para DS y ojera de goma) se encuentran en la caja.

## Adecuación de los oculares

En FEP-20W/-38W/-50W/-75W (ojera giratoria y deslizante)

Es Para ajustar, gire el anillo de ajuste de altura del ocular.



**Digiscoping:**  
Use la ojera de goma en la posición replegada.

Puede acoplarse una empuñadura para cámara digital.



**Observación**  
(persona que utiliza gafas):  
La ojera de goma se extiende aproximadamente 5 mm.



**Observación**  
(persona que no utiliza gafas):  
La ojera de goma está extendida más de 5 mm.

La longitud real de extensión varía dependiendo del ocular específico utilizado.

En FEP-30W (ofrece dos tipos de visera del ocular: DS y TS)

Adaptador para anillo DS



**Digiscoping:**  
Para usar, extraiga la ojera de goma de seguridad.

Puede acoplarse un horquillado para cámara digital.



**Observación:**  
Para usar, acople la ojera de goma de seguridad.

Adaptador para anillo TS



**Observación**  
(persona que utiliza gafas):  
Use la ojera de goma en la posición replegada.



**Observación**  
(persona que no utiliza gafas):  
Use la ojera de goma en la posición extendida.

Para ajustar, gire la ojera de goma.

En FEP-25 LER (ojera de goma desmontable)



**Digiscoping:**  
Para usar, extraiga la ojera de goma de seguridad.

Puede acoplarse una empuñadura para cámara digital.



**Observación:**  
Para usar, acople la ojera de goma de seguridad.

En FEP-20-60 (ojera giratoria y deslizante)  
(No puede acoplarse una empuñadura para cámara digital.)



**Observación**  
(persona que utiliza gafas): Use la ojera de goma en la posición replegada.



**Observación**  
(persona que no utiliza gafas): Use la ojera de goma en la posición extendida.

Para ajustar, gire la ojera de goma.

|  |       |
|--|-------|
| Pour votre sécurité .....  | 42-46 |
| Précautions .....  | 47-48 |
| Protection contre les interférences des communications radio ..... | 49    |
| Fieldscope EDG VR - principales spécifications / accessoires ..... | 50    |
| Fieldscope EDG VR - nomenclature .....                             | 51    |
| Montage et démontage de l'oculaire .....                           | 52    |
| Mise au point / parasoleil coulissant .....                        | 52    |
| Rotation du boîtier (uniquement pour les modèles en angle) .....   | 53    |
| Insertion des piles .....  | 54    |
| Fonction de réduction des vibrations (VR) .....                    | 55    |
| Oculaires .....  | 56    |
| Spécifications d'oculaires .....                                   | 57    |
| Nomenclature / accessoires d'oculaire .....                        | 58    |
| Conseils sur les oculaires .....                                   | 59-60 |

- Les spécifications et la conception sont sujettes à modification sans préavis.
- Aucune reproduction totale ou partielle, sous quelle que forme que ce soit, (à l'exception de brèves citations dans des magazines) ne peut être faite sans autorisation écrite de NIKON VISION CO., LTD.

Merci d'avoir choisi un Fieldscope Nikon EDG VR.

Respectez à la lettre les instructions suivantes pour une utilisation adéquate de votre matériel et pour éviter tout risque d'accident. Avant d'utiliser l'appareil, lisez attentivement le paragraphe « Pour votre sécurité » et le mode d'emploi qui accompagnent l'appareil. Conservez ces instructions à portée de main pour référence.

### DANGER

Avertit du fait qu'un emploi incorrect en ignorant les points ci-dessous peut se traduire par une grande probabilité de mort ou de sévères blessures.

### ATTENTION

Avertit du fait qu'un emploi incorrect en ignorant les points ci-dessous peut se traduire par la mort ou de sévères blessures.

### PRÉCAUTION

Avertit du fait qu'un emploi incorrect en ignorant les points ci-dessous peut se traduire par de sévères blessures ou des dégâts matériels.

### Symboles



△ symbole qui indique un avertissement.



⊘ ce symbole indique une interdiction. L'interdiction spécifique est illustrée (par exemple, le symbole de gauche interdit le démontage).



● ce symbole indique une action obligatoire. Le contenu spécifique est illustré (par exemple, le symbole de gauche requiert d'enlever les piles).



### AVERTISSEMENT

(pour les Fieldscopes)



Ne regardez jamais directement le soleil avec le Fieldscope.



Ne démontez pas le Fieldscope. N'essayez pas de le réparer ou de le modifier. En faisant cela, vous vous exposez à des chocs électriques ou à d'autres types de blessures.

|  |   |
|--|---|
|  | <b>Ne trempez pas le Fieldscope dans l'eau, et ne versez pas d'eau délibérément sur le Fieldscope.</b><br>Vous pourriez causer des flammes ou une électrocution.  |
|  | <b>Si les pièces internes du Fieldscope sont exposées suite à une chute ou à un autre accident, ne les touchez pas.</b><br>Toucher des pièces endommagées peut causer une électrocution ou d'autres blessures.<br>Retirez les piles de l'appareil, puis contactez un représentant agréé Nikon pour le faire réparer.  |
|  | <b>Si vous remarquez de la chaleur, de la fumée ou une odeur inhabituelle provenant du Fieldscope, retirez immédiatement les piles.</b><br>Si vous continuez à l'utiliser, vous pourriez causer des flammes ou des brûlures. Lorsque vous retirez les piles, attention aux brûlures. Après les avoir retirées, contactez un représentant agréé Nikon pour effectuer une réparation. |

|  |  |
|--|--|
|  | <b>N'utilisez pas le Fieldscope dans des endroits où il pourrait prendre feu ou exploser.</b><br>N'utilisez pas le Fieldscope en présence de gaz inflammables comme le propane ou l'essence, car vous pourriez causer une explosion ou déclencher un incendie. |
|  | <b>N'utilisez que des piles approuvées pour ce produit (voir spécifications).</b><br>Si vous utilisez d'autres types ou d'autres marques de piles, vous pourriez causer une explosion ou une électrocution.  |

### ATTENTION

(pour les Fieldscopes)

|  |  |
|--|--|
|  | <b>Ne le balancez pas par la bandoulière.</b><br>Vous pourriez toucher et blesser d'autres personnes.  |
|  | <b>Ne posez pas l'appareil dans des endroits instables.</b><br>Il pourrait tomber et causer des blessures.   |
|  | <b>N'utilisez pas l'appareil en marchant.</b><br>Vous pourriez causer des blessures en rencontrant un obstacle, en touchant d'autres personnes, en tombant ou par le biais d'autres types d'accidents. |

## Pour votre sécurité

En  
Es  
Fr  
De  
It  
Se  
NI  
Ru  
Pt  
Pl  
Fi  
No  
Dk  
Cz  
Ro  
Hu

|  |   |
|--|---|
|  | <b>Ne laissez pas ce produit dans une voiture par temps chaud ou ensoleillé, ou près d'un appareil produisant de la chaleur.</b><br>Ceci pourrait avoir un effet néfaste sur les pièces internes, ou causer un incendie.  |
|  | <b>N'utilisez pas de solvants organiques comme de l'alcool pour nettoyer le boîtier.</b>  |
|  | <b>Ne laissez pas le sac en plastique qui a servi à emballer ce produit ou d'autres petites pièces à la portée des enfants.</b>   |
|  | <b>Empêchez les enfants de placer les bouchons ou les œillets dans leurs bouches.</b><br>Si un enfant avalait une de ces pièces, consultez immédiatement un médecin.  |
|  | <b>Manipulez les pièces mobiles avec soin.</b><br>Il est possible de faire pivoter le Fieldscope en angle, lorsqu'il est monté sur un pied. Faites attention de ne pas vous pincer les doigts entre le compartiment à piles et la monture du pied lorsque vous le faites pivoter. |

|  |  |
|--|--|
|  | <b>Évitez les chocs sur le Fieldscope, en le faisant tomber ou en le cognant.</b><br>Ceci pourrait affecter le fonctionnement, car ce produit est un appareil électronique de précision (équipé d'une fonction de réduction des vibrations). Toute panne qui résulterait de ce type d'accident n'est pas couverte par la garantie. |
|  | <b>Protégez les jumelles contre la pluie, les éclaboussures d'eau, le sable et la boue.</b><br>Ce produit est étanche (les joints corps/oculaire et corps/compartiment à piles sont étanches). Cependant, évitez la pluie, l'eau, les éclaboussures, le sable et la boue.  |
|  | <b>N'utilisez pas la bague de mise au point, si l'appareil a été exposé à la pluie ou à l'eau.</b>   |
|  | <b>Évitez les changements de température soudains.</b><br>Si le Fieldscope subit un changement de température brutal, de l'eau peut se condenser sur la surface des lentilles.   |
|  | <b>Si une inflammation de la peau apparaît, consultez un médecin.</b><br>Si vous utilisez les œillets en caoutchouc pendant longtemps, ils peuvent provoquer une irritation cutanée. Consultez immédiatement un médecin si cela se produisait.   |

### **DANGER** (pour piles alcaline et lithium)

|  |   |
|--|---|
|  | <b>Si du liquide provenant d'une pile endommagée entrain contact avec les yeux, rincez immédiatement à l'eau claire et consultez un médecin.</b><br>Sinon, vos yeux pourraient être affectés ou endommagés. |
|--|---|

### **ATTENTION** (pour piles alcaline et lithium)

|  |   |
|--|---|
|  | <b>Ne rayez pas et ne retirez pas la paroi extérieure.</b><br>Sinon, du liquide pourrait s'écouler, ou il pourrait y avoir surchauffe ou explosion.                                       |
|  | <b>N'exposez pas la pile aux flammes ou à une chaleur excessive.</b><br>Sinon, du liquide pourrait s'écouler, ou il pourrait y avoir surchauffe ou explosion.                             |
|  | <b>Ne mélangez pas des piles anciennes et neuves ou différentes marques et différents types.</b><br>Sinon, du liquide pourrait s'écouler, ou il pourrait y avoir surchauffe ou explosion. |
|  | <b>Ne court-circuitez pas et démontez pas les piles.</b><br>Sinon, du liquide pourrait s'écouler, ou il pourrait y avoir surchauffe ou explosion.   |

|  |  |
|--|--|
|  | <b>Suivez les avertissements indiqués sur les piles.</b><br>Sinon, du liquide pourrait s'écouler, ou il pourrait y avoir surchauffe ou explosion.  |
|  | <b>N'utilisez que des piles approuvées pour ce produit (voir spécifications).</b><br>Sinon, du liquide pourrait s'écouler, ou il pourrait y avoir surchauffe ou explosion.   |
|  | <b>Ne laissez pas les piles à la portée des enfants.</b><br>On fera particulièrement attention à ce que les jeunes enfants ne portent pas de piles ou d'autres petites pièces à leurs bouches. Si ils avalaient ce type de pièces, consultez immédiatement un médecin. |
|  | <b>Insérez les piles dans l'orientation appropriée.</b><br>Sinon, du liquide pourrait s'écouler, ou il pourrait y avoir surchauffe ou explosion.   |
|  | <b>N'immergez pas et n'exposez pas à l'eau.</b><br>Sinon, du liquide pourrait s'écouler, ou il pourrait y avoir surchauffe ou explosion.   |
|  | <b>Ne chargez pas des piles non rechargeables.</b><br>Sinon, du liquide pourrait s'écouler, ou il pourrait y avoir surchauffe ou explosion.  |

|  |  |
|--|--|
|  | <b>Lorsque vous jetez les piles, isolez les points de contact avec du ruban adhésif.</b><br>Un contact avec d'autres métaux pourrait causer une surchauffe, une explosion ou un incendie. Jetez les piles en accord avec les lois qui s'appliquent localement. |
|  | <b>Si du liquide provenant d'une pile endommagée venait à entrer en contact avec un vêtement ou de la peau, rincez immédiatement à l'eau claire.</b><br>Sinon, vous pourriez observer une irritation de la peau.   |

### **AVERTISSEMENT** (pour piles alcalines)

|  |   |
|--|---|
|  | <b>Retirez immédiatement les piles lorsqu'elles sont déchargées.</b><br>Sinon, du liquide pourrait s'écouler, ou il pourrait y avoir surchauffe ou explosion. |
|--|---|

### **DANGER** (pour piles Ni-MH (nickel-métal-hydrure))

|  |   |
|--|---|
|  | <b>Pour les recharger, n'utilisez que le chargeur préconisé et chargez les piles par séries de quatre.</b><br>Sinon, du liquide pourrait s'écouler, ou il pourrait y avoir surchauffe ou explosion. |
|--|---|

|  |  |
|--|--|
|  | <b>N'exposez pas les piles aux flammes ou à une chaleur excessive.</b><br>Sinon, du liquide pourrait s'écouler, ou il pourrait y avoir surchauffe ou explosion.  |
|  | <b>Insérez les piles dans l'orientation appropriée.</b><br>Sinon, du liquide pourrait s'écouler, ou il pourrait y avoir surchauffe ou explosion.   |
|  | <b>Ne court-circuitez pas et démontez pas les piles.</b><br>Sinon, du liquide pourrait s'écouler, ou il pourrait y avoir surchauffe ou explosion.  |
|  | <b>Ne transportez pas et ne stockez pas les piles avec des objets métalliques comme des colliers ou des épingles à cheveux.</b><br>Sinon, du liquide pourrait s'écouler, ou il pourrait y avoir surchauffe ou explosion. |
|  | <b>Ne mélangez pas des piles anciennes et neuves ou différentes marques et différents types.</b><br>Sinon, du liquide pourrait s'écouler, ou il pourrait y avoir surchauffe ou explosion.                                |
|  | <b>Si du liquide provenant d'une pile endommagée entrain contact avec les yeux, rincez immédiatement à l'eau claire et consultez un médecin.</b><br>Sinon, vos yeux pourraient être affectés ou endommagés.              |

En  
Es  
Fr  
De  
It  
Se  
NI  
Ru  
Pt  
Pl  
Fi  
No  
Dk  
Cz  
Ro  
Hu

**DANGER**

[pour piles Ni-MH (nickel-métal-hydrure)]

|  |  |
|--|--|
|  | <p><b>Ne rayez pas et ne retirez pas la paroi extérieure.</b><br/>N'utilisez pas les piles si vous constatez que la paroi extérieure a été retirée ou rayée.<br/>Sinon, du liquide pourrait s'écouler, ou il pourrait y avoir surchauffe ou explosion.</p> |
|  | <p><b>Suivez les avertissements indiqués sur les piles.</b><br/>Sinon, du liquide pourrait s'écouler, ou il pourrait y avoir surchauffe ou explosion.</p>  |
|  | <p><b>N'immergez pas et n'exposez pas à l'eau.</b><br/>Sinon, du liquide pourrait s'écouler, ou il pourrait y avoir surchauffe ou explosion.</p>   |
|  | <p><b>Arrêtez immédiatement l'emploi de l'appareil si vous remarquez des modifications sur les piles, comme une décoloration ou une déformation.</b><br/>Sinon, du liquide pourrait s'écouler, ou il pourrait y avoir surchauffe ou explosion.</p>         |

|  |  |
|--|--|
|  | <p><b>Ne laissez pas les piles à la portée des enfants.</b><br/>On fera particulièrement attention à ce que les jeunes enfants ne portent pas de piles ou d'autres petites pièces à leurs bouches. Si ils avalaient ce type de pièces, consultez immédiatement un médecin.</p>     |
|  | <p><b>Arrêtez le chargement si la charge n'est pas terminée et le temps de charge a dépassé le temps prévu.</b><br/>Sinon, du liquide pourrait s'écouler, ou il pourrait y avoir surchauffe ou explosion.</p>  |
|  | <p><b>Si du liquide provenant d'une pile endommagée venait à entrer en contact avec un vêtement ou de la peau, rincez immédiatement à l'eau claire.</b><br/>Sinon, vous pourriez observer une irritation de la peau.</p>   |
|  | <p><b>Lorsque vous recyclez ou jetez les piles, isolez les points de contact avec du ruban adhésif.</b><br/>Un contact avec d'autres métaux pourrait causer une surchauffe, une explosion ou un incendie. Jetez les piles en accord avec les lois qui s'appliquent localement.</p> |
|  | <p><b>N'utilisez que des piles approuvées pour ce produit (voir spécifications).</b><br/>Sinon, du liquide pourrait s'écouler, ou il pourrait y avoir surchauffe ou explosion.</p>   |

**ATTENTION**

[pour piles Ni-MH (nickel-métal-hydrure)]

|  |   |
|--|---|
|  | <p><b>Ne les soumettez pas à des chocs et ne les jetez pas.</b><br/>Sinon, du liquide pourrait s'écouler, ou il pourrait y avoir surchauffe ou explosion.</p> |
|--|---|

**ENTRETIEN ET MAINTENANCE**

**Lentilles**

- Utilisez une brosse douce sans huile pour éliminer la poussière à la surface des lentilles.
- En éliminant les souillures ou taches telles que des empreintes de doigts de la surface des lentilles, essuyez très doucement les lentilles avec un chiffon en coton doux et propre, ou un tissu de qualité pour lentille sans huile de bonne qualité. Utilisez une petite quantité d'alcool pur (non dénaturé) pour éliminer les taches rebelles. N'utilisez pas de tissu en velours ou de mouchoir en papier ordinaire, ils pourraient rayer la surface des lentilles. Un tissu utilisé pour le nettoyage du corps de l'appareil ne doit pas être réutilisé sur la surface des lentilles.

**Nettoyage de l'objectif**

- N'utilisez pas de produit de nettoyage de lentilles sous forme d'aérosol pour nettoyer la lentille de l'objectif de la lunette

terrestre. L'effet de réfrigération rapide dû au gaz liquéfié pourrait la briser.

**Corps principal**

- Éliminez la poussière de la bague de mise au point avec une brosse douce.
- Nettoyez la surface du corps avec un chiffon doux et propre. N'utilisez ni benzène, ni diluant, ni d'autres produits nettoyants contenant des agents organiques qui peuvent décolorer ou endommager le caoutchouc.

**Rangement**

- Si le Fieldscope n'est pas utilisé pendant une longue période, rangez-le dans un endroit frais et sec. Retirez les piles avant rangement.
- Après utilisation un jour de pluie, laissez le sécher entièrement à température ambiante avant de le ranger dans un endroit frais et sec.
- Ne laissez pas le Fieldscope dans une voiture par temps chaud ou ensoleillé, ou près d'un appareil produisant de la chaleur. Cela

pourrait l'endommager ou affecter son fonctionnement.

**MODÈLES ÉTANCHES**

- La section hermétique de ce produit a une structure étanche remplie d'azote, ce qui empêche la condensation et les moisissures. Les joints corps/oculaire et corps/compartiment à piles sont étanches. N'utilisez pas l'appareil sous la pluie pendant de longues périodes ou près de l'eau. N'ouvrez pas les compartiment à piles et ne retirez pas l'oculaire dans de telles circonstances.
- Toute moisissure doit être essuyée avant d'ajuster des parties mobiles (commande de mise au point, oculaire, etc.) du Fieldscope pour éviter tout dommage et pour des raisons de sécurité.
- Pour conserver votre Fieldscope EDG VR en excellent état, Nikon Vision vous recommande un entretien régulier par votre distributeur agréé.



## Précautions

### En AUTOCOLLANT PROTECTEUR

- De retirez pas l'autocollant protecteur situé derrière le compartiment à piles. Si vous le retirez, le fonctionnement peut être affecté par l'électricité statique.

Autocollant Protecteur



### Fr Symbole pour la collecte sélective applicable aux pays européens



Ce symbole indique que cette batterie doit être collectée séparément. Les mesures suivantes concernent uniquement les utilisateurs européens.

- Cette batterie doit être jetée séparément dans un point de collecte approprié. Ne la jetez pas dans une poubelle réservée aux ordures ménagères.
- Pour plus d'informations, contactez le détaillant ou les autorités locales responsables de la gestion des ordures.

### Fr Symbole pour la collecte sélective applicable aux pays européens



Ce symbole indique que ce produit doit être collecté séparément. Les mesures suivantes concernent uniquement les utilisateurs européens.

- Ce produit doit être jeté séparément dans un point de collecte approprié. Ne la jetez pas dans une poubelle réservée aux ordures ménagères.
- Pour plus d'informations, contactez le détaillant ou les autorités locales responsables de la gestion des ordures.

## Protection contre les interférences des communications radio

Cet appareil est conforme à la Partie 15 des Règles FCC. L'utilisation de cet appareil est soumise aux conditions suivantes :

- (1) Cet appareil ne doit pas provoquer des brouillages nuisibles.
- (2) Cet appareil doit s'accommoder des brouillages auxquels il est soumis, y compris les brouillages qui peuvent provoquer des anomalies de fonctionnement.

Après essais, les caractéristiques de cet appareil ont été jugées comme entrant dans les limites des dispositifs numériques de la classe B, telles que décrites à la Partie 15 des Règles FCC et de la directive EMC de l'UE. Ces limites ont été fixées dans le but d'apporter une protection raisonnable contre les brouillages des appareils domestiques. Cet appareil produit, utilise et peut émettre des fréquences radioélectriques ; s'il n'est pas installé conformément aux instructions, ces ondes peuvent perturber les radiocommunications. Toutefois, même en cas d'installation conforme aux instructions, il peut arriver qu'un brouillage se produise en raison des conditions particulières d'installation. Si cet appareil perturbe la réception des émissions de radio ou de télévision, ce dont on peut s'assurer en le mettant sous tension puis hors tension, l'utilisateur est invité à prendre les mesures correctives suivantes :

- Modifier l'orientation de l'antenne de réception ou changer son emplacement.
- Augmenter la distance séparant l'appareil du récepteur de radio ou de télévision.
- Consulter le distributeur ou un technicien de radio / télévision expérimenté.

Cet appareil numérique de la classe B est conforme à la norme canadienne relative aux équipements susceptibles de provoquer des brouillages.

## Fieldscope EDG VR - principales spécifications

| En | Modèles  | Fieldscope EDG 85 VR  | Fieldscope EDG 85-A VR  |
|----|--|---|-------------------------|
| Es | Type   | Droit   | En angle                |
| Fr | Diamètre effectif de la lentille de l'objectif (mm)            | 85  | 85                      |
| De | Distance de focalisation proche (m)                            | 5   | 5                       |
| It | Longueur (boîtier nu) (mm/pouces)                              | 379/14,9  | 398/15,7                |
| Se | Hauteur x largeur (boîtier nu) (mm/pouces)                     | 141 x 104/5,6 x 4,1   | 141 x 104/5,6 x 4,1     |
| Nl | Poids (boîtier nu) (g/onces)                                   | 2.400/84,7 (sans piles)   | 2.400/84,7 (sans piles) |
| Ru | Effets de réduction des vibrations (à 25°C) <sup>1</sup>       | Observation : Le degré des vibrations est réduit d'environ 1/8.<br>Digiscopie : Equivalent à une vitesse d'obturation plus rapide d'environ 2 ouvertures    |                         |
| Pt | Alimentation   | 4x piles alcalines AA, 4x piles lithium AA, ou 4x piles AA Ni-MH (nickel-métal-hydrure)   |                         |
| Pl | Vérification des piles   | Voyant DEL  |                         |
| Fi | Durée de vie des piles (à 25°C) <sup>2</sup>                   | Environ 17 heures (pile alcaline AA), environ 31 heures (pile lithium AA), environ 15 heures (pile AA Ni-MH (nickel-métal-hydrure))                         |                         |
| No | Fonction de coupure automatique                                | Coupure automatique (environ 30 minutes suite à l'allumage du VR)   |                         |
| Dk | EMC  | VCCI classe B, FCC Partie 15 Sous-partie B classe B, directive EU EMC, AS/NZS   |                         |
| Cz | Environnement  | Verre écologique, conformité RoHS et WEEE   |                         |
| Ro | Température / humidité de fonctionnement (normal)              | -20°C — +60°C/80% HR (sans condensation)  |                         |
| Hu | Température / humidité de fonctionnement (avec utilisation VR) | -10°C — +40°C/80% HR (sans condensation)  |                         |
|    | Structure <sup>3</sup>   | Étanche (jusqu'à 2m pendant 10 minutes) et anti-buée grâce à l'azote ( les joints corps/oculaire et corps/compartiment à piles sont étanches <sup>4</sup> ) |                         |
|    | Rotation du boîtier  | Fixe  | Rotation <sup>5</sup>   |

<sup>1</sup> Selon les standards de mesure des Fieldscopes Nikon (utilisé avec un trépied). <sup>2</sup> La durée de vie des piles dépend des conditions, de la température et des vibrations. <sup>3</sup> N'EST PAS conçu pour un usage sous l'eau. <sup>4</sup> Étanchéité : Testé avec une quantité équivalente d'eau de 1 mm par minute, tombant d'une hauteur de plus de 200mm pendant 10 minutes (en utilisation normale avec un oculaire attaché correctement au boîtier principal). <sup>5</sup> Le boîtier peut être orienté aux positions 0°, ±45°, ±90°, ±135° et le boîtier peut être fixé à l'aide de l'attache.

## Fieldscope EDG VR - accessoires

- Protection contre la pluie×1
- Protection de monture oculaire (attachée au boîtier) ×1
- Bouchon d'oculaire (attaché au boîtier) ×1
- pile alcaline AA ×4
- Manuel d'utilisation (ce manuel)

## Fieldscope EDG VR - nomenclature

- ① Objectif
- ② Capuchon d'objectif
- ③ Parasoleil (coulissant)
- ④ Bague de mise au point
- ⑤ Oculaire (en option)
- ⑥ Capuchon d'oculaire (pour oculaire en option)
- ⑦ Repère de libération d'oculaire
- ⑧ Trépied
- ⑨ Attache
- ⑩ Socle pour trépied (1/4") (3 douilles)
- ⑪ Orifices des broches vidéo (4 orifices)
- ⑫ Bague de montage
- ⑬ DEL
- ⑭ Bouton ON/OFF de VR
- ⑮ Bouton de verrouillage VR
- ⑯ Compartiment à piles
- ⑰ Verrouillage du compartiment à piles

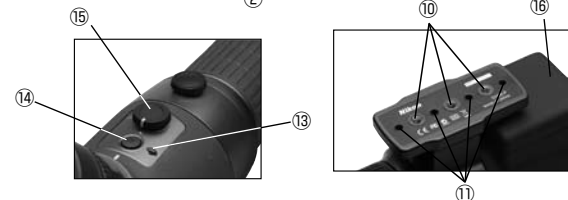

Montage

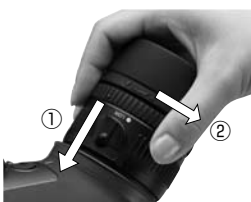

- ① Introduisez l'oculaire dans le boîtier de la lunette terrestre en alignant les repères des deux côtés.
- ② Vissez dans le sens inverse des aiguilles d'une montre jusqu'à ce que vous entendiez un déclic.

Remarque : Si l'oculaire n'est pas assez inséré dans le Fieldscope, il ne pourra pas pivoter.

Démontage



- Poussez le levier de libération de l'oculaire vers ①.
- Puis faites tourner l'oculaire dans le sens des aiguilles d'une montre ② pour le retirer.

(Veuillez consulter le paragraphe concernant l'oculaire).

Mise au point

- Tournez la bague de mise au point pour procéder à la mise au point. Faites tourner la bague de mise au point dans le sens des aiguilles d'une montre ① pour mettre au point des objets éloignés. Faites tourner la bague de mise au point dans le sens inverse des aiguilles d'une montre ② pour mettre au point des objets proches.



Parasoleil coulissant

- Faites coulisser le parasoleil avec le bouchon d'objectif ouvert. Si vous le laissez fermé, le mouvement de coulissement est bloqué par la pression de l'air à l'intérieur du parasoleil.



- Desserrez l'attache dans le sens inverse des aiguilles d'une montre pour que le corps puisse pivoter.
- Le boîtier peut pivoter aux positions 0°, ±45°, ±90°, ±135°.
- Le vissage de l'attache fixe le corps selon l'angle choisi.

\* Faites attention de ne pas vous pincer les doigts entre le compartiment à piles et la monture du pied lorsque vous le faites pivoter.

## Insertion des piles

### 1. Retirez le compartiment à piles du boîtier

Déverrouillez le compartiment à piles (Fig. 1), puis détachez-le du boîtier du Fieldscope (Fig. 2).

### 2. Insérez les piles

Insérez les piles dans la direction indiquée dans le compartiment à piles (Fig. 3).

### 3. Attachez au boîtier du Fieldscope

Positionnez le compartiment à piles comme indiqué en figure 4, puis poussez la partie la plus proche du compartiment vers le bas pour le verrouiller (Fig. 1).

### Précautions lors du changement des piles

- Avant de remplacer les piles, veillez à ce que le bouton de verrouillage VR soit en position verrouillée, puis retirez le compartiment à piles. Si le bouton n'est pas verrouillé, un contact accidentel avec le bouton ON/OFF du VR pourrait allumer le VR. Ceci pourrait causer un mauvais fonctionnement.
- Lorsque vous remplacez les piles à l'extérieur, veillez à ce qu'aucun liquide ne pénètre dans le compartiment à piles.
- Évitez tout contact métallique avec le connecteur du compartiment à piles. Un contact pourrait causer des problèmes.

### Verrouiller le compartiment à piles

- Placez le compartiment à piles dans la position correcte et assurez-vous qu'il est verrouillé correctement (Fig. 1). Si il n'est pas verrouillé, il pourrait tomber.

### Veillez à ce que la connexion du compartiment à piles soit propre

- N'ouvrez pas le compartiment à piles en conditions humides, comme sous la pluie ou au bord de la mer, ou dans un endroit poussiéreux. Ceci pourrait causer un mauvais contact.
- Lorsque vous changez les piles, assurez-vous de ne pas salir le connecteur, car cela pourrait causer des faux contacts.

### Utilisez des piles complètement chargées à basse température et préparez des piles de rechange.

- Si vous utilisez des piles faibles à basse température, la fonction VR peut ne pas fonctionner correctement. En conditions froides, utilisez des nouvelles piles ou des piles complètement chargées. Et gardez des piles de rechange sous la main, au cas où. Même si les piles ne fonctionnent pas à basses températures, elles peuvent fonctionner parfaitement à des températures normales.

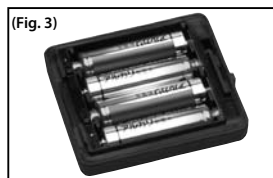
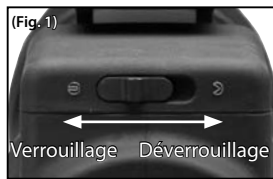

## Fonction de réduction des vibrations (VR)

### 1. Vérifiez la présence de piles dans le compartiment à piles

### 2. Tournez le bouton de verrouillage du VR et alignez le repère à la position ○ (Fig. 5)

### 3. Appuyez une fois sur le bouton VR ON/OFF pour activer le VR (la DEL verte s'allumera) (Fig. 6)

- \* Le bouton VR ON/OFF ne fonctionne que si le repère du bouton de verrouillage VR est aligné avec la position ○.
- \* Le VR s'éteint automatiquement environ 30 minutes après avoir allumé le VR (fonction de coupure automatique).
- \* En digiscopie, la fonction VR de l'appareil photo doit être désactivée.
- \* Comme la fonction VR de ce produit est conçue pour fonctionner avec un trépied, il est conseillé d'en utiliser un.
- \* Si la DEL verte ne s'allume pas, les piles sont faibles et doivent être remplacées.

### Désactiver la fonction VR :

Désactivez le VR en appuyant une fois sur le bouton VR ON/OFF. Puis tournez le repère du bouton de verrouillage VR en position "LOCK".

- Assurez-vous que le repère du bouton de verrouillage de VR est en position ○ avant d'allumer le VR. Ne bougez jamais le bouton de verrouillage VR si le VR est activé. Si il bouge, la fonction VR s'arrêtera de manière forcée et l'alimentation s'éteindra.
- Pendant le transport, veillez à ce que le repère du bouton de verrouillage VR soit en position verrouillée. Si il n'est pas verrouillé, un choc ou une chute pourrait causer des problèmes.
- Retirez le boîtier du Fieldscope du trépied lors du transport pour éviter les chutes ou d'autres chocs accidentels, qui pourraient causer des dommages.
- Ne retirez pas le compartiment à piles du boîtier lorsque la fonction VR est activée (lorsque la DEL est allumée). Ceci pourrait causer des problèmes.
- L'image bouge légèrement quelques secondes après l'allumage du VR. Ceci est normal.
- On peut entendre un bruit de démarrage lorsqu'on active le VR. Ceci est normal.

Bouton de verrouillage VR

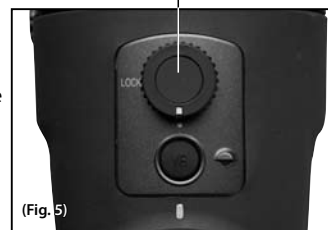

(Fig. 5)

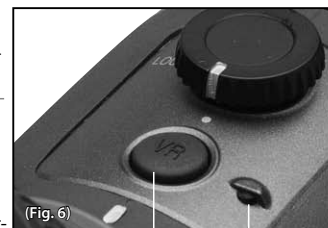

(Fig. 6)

Bouton ON/OFF de VR

DEL verte lorsque VR est activé

## Oculaires



FEP-20W



FEP-38W



FEP-50W



FEP-75W

Bague de fixation TS

Bague de fixation DS



FEP-25LER



FEP-20-60



FEP-30W

Vissez l'une des fixations sur l'oculaire pour l'utiliser.

## Spécifications d'oculaires

| Modèles                               | FEP-20W  | FEP-25LER | FEP-30W                               | FEP-38W  | FEP-50W  | FEP-75W  | FEP-20-60      |
|---------------------------------------|--|-----------|---------------------------------------|----------|----------|----------|----------------|
| Grossissement (x)                     | 20   | 25        | 30                                    | 38       | 50       | 75       | 20-60          |
|                                       | 16   | 20        | 24                                    | 30       | 40       | 60       | 16-48          |
| Champ de vision réel (°)              | 3,3  | 2,4       | 2,4                                   | 1,9      | 1,4      | 1,0      | 2,2-1,1**      |
|                                       | 4,1  | 3,0       | 3,0                                   | 2,4      | 1,8      | 1,2      | 2,8-1,4**      |
| Champ de vision apparent (°)*         | 60   | 55,3      | 64,3                                  | 64,3     | 64,3     | 64,3     | 42-60**        |
|                                       | 60   | 55,3      | 64,3                                  | 64,3     | 64,3     | 64,3     | 42-60**        |
| Champ de vision à 1.000m/yds. (m/ft.) | 58/173   | 42/126    | 42/126                                | 33/99    | 24/73    | 17/52    | 38-19/115-58** |
|                                       | 72/215   | 52/157    | 52/157                                | 42/126   | 31/94    | 21/63    | 49-24/147-73** |
| Pupille de sortie (mm)                | 4,3  | 3,4       | 2,8                                   | 2,2      | 1,7      | 1,1      | 4,3-1,4**      |
|                                       | 4,1  | 3,3       | 2,7                                   | 2,2      | 1,6      | 1,1      | 4,1-1,4**      |
| Luminosité relative                   | 18,5   | 11,6      | 7,8                                   | 4,8      | 2,9      | 1,2      | 18,5-2,0**     |
|                                       | 16,8   | 10,9      | 7,3                                   | 4,8      | 2,6      | 1,2      | 16,8-2,0**     |
| Dégagement oculaire (mm)              | 20,1   | 32,3      | 25,4                                  | 17,9     | 17,8     | 17,0     | 18,4-16,5**    |
|                                       | 20,1   | 32,3      | 25,4                                  | 17,9     | 17,8     | 17,0     | 18,4-16,5**    |
| Longueur (mm/pouces)                  | 59/2,3   | 77/3,0    | 81/3,2: tourner-glisser<br>79/3,1: DS | 74/2,9   | 71/2,8   | 71/2,8   | 99/3,9         |
| Diamètre extérieur (mm/pouces)        | 63/2,5   | 63/2,5    | 63/2,5                                | 63/2,5   | 63/2,5   | 63/2,5   | 63/2,5         |
| Poids (g/onces)                       | 240/8,47   | 320/11,29 | 390/13,76***                          | 230/8,11 | 230/8,11 | 230/8,11 | 330/11,64      |
| Structure                             | Étanche (jusqu'à 2 m et 10 min.), sans buée, rempli avec de l'azote et joints toriques (le joint boîtier/oculaire est étanche à l'eau) |           |                                       |          |          |          |                |

Ligne du haut : Lorsqu'il est attaché à un Fieldscope EDG/EDG VR de la gamme 85

Ligne du bas : Lorsqu'il est attaché à un Fieldscope EDG de la gamme 65

\* Le nombre est calculé par la formule  $[\tan \omega' = \Gamma \times \tan \omega]$  : Champ de vision apparent :  $2\omega'$ , Grossissement :  $\Gamma$ , Champ de vision réel :  $2\omega$

\*\* Aux grossissements les plus faible et élevé

\*\*\* Avec oculaire tourner-glisser amovible

## Nomenclature d'oculaire

En  
Es  
Fr  
De  
It  
Se  
NI  
Ru  
Pt  
Pl  
Fi  
No  
Dk  
Cz  
Ro  
Hu

- ① Oculaire
- ② Œilleton en caoutchouc
- ③ Bague d'ajustement de la hauteur de l'oculaire
- ④ Bague de zoom
- ⑤ Levier de libération d'oculaire
- ⑥ Repère de libération d'oculaire
- ⑦ Monture d'oculaire
- ⑧ Bague de fixation TS
- ⑨ Bague de fixation DS



## Accessoires d'oculaire

• Protecteur d'oculaire (attaché au boîtier) x1 • Protection de la monture de l'oculaire (attachée au boîtier) x1 • Etui x1

Pour FEP 25-LER :  
Pour FEP-30W\* :

Œilleton en caoutchouc (attaché au boîtier) x1  
Accessoires de bague DS (bague DS, protecteur d'oculaire pour DS, œilleton en caoutchouc)  
\* Lorsque l'appareil quitte l'usine, la bague adaptable (turn-and-slide - TS) est attachée au boîtier et les accessoires de bague DS (bague, protecteur d'oculaire pour DS, œilleton en caoutchouc) sont inclus dans la boîte.

## Conseils sur les oculaires

FEP-20W/-38W/-50W/-75W (œilleton tourner-glisser)

Tournez la bague d'ajustement de la hauteur de l'oculaire pour le réglage.



Digiscoping : utilisez l'œilleton en caoutchouc en position rétractée.

Il est possible de monter un support pour appareil photo numérique.

Observation (porteurs de lunettes) : L'œilleton en caoutchouc est déployé d'environ 5 mm.

Observation (non porteurs de lunettes) : l'œilleton de caoutchouc est déployé de plus de 5 mm.

La longueur de déploiement réelle varie en fonction de l'oculaire utilisé.

FEP-30W (propose deux types d'oculaires : DS et TS)

Bague de fixation DS

Bague de fixation TS



Digiscoping: enlevez l'œilleton de sécurité en caoutchouc pour l'utilisation.

Il est possible de monter un support pour appareil photo numérique.

Observation: montez l'œilleton de sécurité en caoutchouc pour l'utilisation.

Observation (porteurs de lunettes): utilisez l'œilleton en caoutchouc en position rétractée.

Observation (non porteurs de lunettes): utilisez l'œilleton en caoutchouc en position déployée.

Faites tourner l'œilleton de caoutchouc pour procéder au réglage.

En  
Es  
Fr  
De  
It  
Se  
NI  
Ru  
Pt  
Pl  
Fi  
No  
Dk  
Cz  
Ro  
Hu

En  
Es  
Fr  
De  
It  
Se  
NI  
Ru  
Pt  
Pl  
Fi  
No  
Dk  
Cz  
Ro  
Hu

FEP-25 LER (œilleton en caoutchouc amovible)

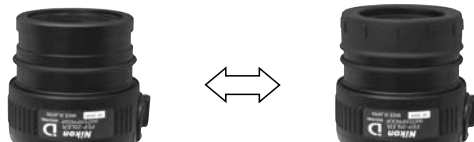

Digiscoping:  
enlevez l'œilleton de sécurité en  
caoutchouc pour l'utilisation.

Observation: montez l'œilleton  
de sécurité en caoutchouc pour  
l'utilisation.

Il est possible de monter un  
support pour appareil photo  
numérique.

FEP-20-60 (œilleton tourner-glisseur)

(Il est impossible de monter un support pour appareil photo numérique.)

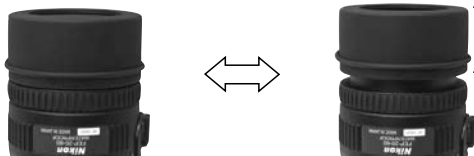

Observation  
(porteurs de lunettes):  
utilisez l'œilleton en caoutchouc  
en position rétractée.

Observation  
(non porteurs de lunettes):  
utilisez l'œilleton en caoutchouc  
en position déployée.

Faites tourner l'œilleton de  
caoutchouc pour procéder au  
réglage.

|  |       |
|--|-------|
| Für Ihre Sicherheit .....                                      | 61-65 |
| Vorsichtsmaßnahmen .....                                       | 66-67 |
| Schutz gegen schädliche Störungen des<br>Funkverkehrs .....    | 68    |
| EDG VR-Feldscope Wichtigste technische<br>Daten/Zubehör .....  | 69    |
| EDG VR-Feldscope-Teilebezeichnung .....                        | 70    |
| Das Okular einsetzen und entfernen .....                       | 71    |
| Scharfeinstellung/Verschiebbare Sonnenblende .....             | 71    |
| Drehung des Gehäuses (nur Modelle mit<br>Schrägeinblick) ..... | 72    |
| Einsetzen der Batterien .....                                  | 73    |
| VR (Vibrationsreduktion)-Funktion .....                        | 74    |
| Okulare .....  | 75    |
| Okulardaten .....  | 76    |
| Okular-Teilebezeichnung/Zubehör .....                          | 77    |
| Einsatzgebiete von Okularen .....                              | 78-79 |

- Änderungen der Konstruktion und der technischen Daten bleiben vorbehalten.
- Alle Rechte, auch die des auszugsweisen Nachdrucks (mit Ausnahme kurzer Zitate in technischen Besprechungen), ohne schriftliche Genehmigung durch NIKON VISION CO., LTD. bleiben ausdrücklich vorbehalten.

Vielen Dank für das Vertrauen in Nikon,  
das Sie uns mit dem Kauf dieses Nikon  
EDG VR-Feldscopes erwiesen haben.

Bitte beachten Sie sorgfältig die  
folgenden Richtlinien, damit Sie das  
Gerät ordnungsgemäß verwenden und  
mögliche Gefahrenquellen vermeiden  
können. Vor der ersten Verwendung des  
Produkts lesen Sie bitte den Abschnitt  
„Für Ihre Sicherheit“ sowie die  
Bedienungsanweisung aufmerksam  
durch. Verwahren Sie dieses Handbuch  
immer zur einfachen Referenz, und  
halten Sie es in Reichweite.

**⚠ GEFAHR**

Dieser Hinweis warnt davor, dass bei  
einer Nichtbeachtung der betreffenden  
Punkte das Risiko von schweren  
Verletzungen oder Tod sehr hoch ist.

**⚠ WARNUNG**



Dieser Hinweis warnt davor, dass eine  
Nichtbeachtung der betreffenden  
Punkte zu schweren Verletzungen oder  
zum Tod führen kann.

**⚠ VORSICHT**

Dieses Symbol weist Sie auf den  
Umstand hin, dass eine den im  
Folgenden beschriebenen Inhalt außer  
Acht lassende Anwendung zu einer  
möglichen Verletzung oder zu einer  
Sachbeschädigung führen kann.

En  
Es  
Fr  
De  
It  
Se  
NI  
Ru  
Pt  
Pl  
Fi  
No  
Dk  
Cz  
Ro  
Hu

**Symbolerklärungen**

  Dieses Symbol bedeutet Gefahr (inklusive Warnung).

 Dieses Symbol bedeutet Verbot. Spezielle verbotene Handlungsweisen sind Innen erläutert (z. B. das Verbot des Auseinandernehmens beim Symbol links.)

 Dieses Symbol bedeutet die Notwendigkeit, etwas zu tun. Spezielle Handlungsweisen sind Innen erläutert (z. B. die Notwendigkeit, die Batterie zu entfernen beim Symbol links.)

**⚠️ WARNUNG**  
(für das Fieldscope)

 **Niemals mit dem Fieldscope direkt in die Sonne blicken.**

 **Das Fieldscope nicht auseinandernehmen, reparieren oder neu zusammensetzen.** Bei Nichtbeachtung besteht die Gefahr des Stromschlags oder von anderen Verletzungen.

 Das Fieldscope nicht in Wasser tauchen oder absichtlich Wasser über das Fieldscope schütten. Bei Nichtbeachtung besteht die Gefahr eines Kurzschlusses oder Stromschlags.

 **Sollten die internen Teile des Fieldscopes aufgrund eines Sturzes oder eines anderen Unfalls sichtbar werden, berühren Sie diese nicht.** Durch das Berühren der zerbrochenen Teile kann es zu einem Stromschlag oder anderen Verletzungen kommen. Entfernen Sie die Batterien aus dem Gehäuse und lassen Sie dann die Reparatur von einem von Nikon autorisierten Fachhändler durchführen.

 **Sollten Sie eine Erwärmung, Rauch oder anderen ungewöhnlichen Geruch aus dem Fieldscope bemerken, entfernen Sie sofort die Batterien.** Wenn Sie es weiter benutzen, besteht die Gefahr eines Brandes oder von Brandverletzungen. Achten Sie beim Entfernen der Batterien darauf, dass Sie sich keine Brandverletzungen zuführen. Lassen Sie nach dem Entfernen die Reparatur von einem von Nikon autorisierten Fachhändler durchführen.

 **Benutzen Sie das Fieldscope nicht, wenn die Gefahr besteht, dass es Feuer fängt oder explodieren kann.** Benutzen Sie das Fieldscope nicht in der Nähe von entflammaren Gasen wie Propangas oder Benzin, da andernfalls die Gefahr einer Explosion oder eines Brandes besteht.

 **Benutzen Sie nur Batterien, die für die Benutzung mit diesem Produkt zugelassen wurden (siehe technische Daten).** Wenn Sie Batterien anderer Hersteller oder Arten verwenden, besteht die Gefahr einer Explosion oder eines Stromschlags.

**⚠️ VORSICHT**  
(für das Fieldscope)

 **Nicht am Trageriemen hin- und herschwenken.** Das Fieldscope könnte andere Menschen treffen und verletzen.

 **Das Fieldscope nicht auf eine instabile Unterlage stellen.** Andernfalls droht Verletzungsgefahr beim Herunterfallen.

 **Nicht während des Gehens durch das Fieldscope sehen.** Sie könnten beim Gehen gegen etwas oder jemanden stoßen, hinfallen oder sich anderweitig verletzen.

 **Belassen Sie dieses Produkt nicht in einem in der Sonne geparkten Fahrzeug oder in der Nähe von Heizungen und Warmluftauslässen.** Andernfalls hat das eine negative Wirkung auf die internen Teile oder es besteht die Gefahr eines Brandes.

 **Benutzen Sie keine Lösungsmittel wie z. B. Alkohol zur Reinigung des Äußeren.**

 **Den zum Verpacken dienenden Beutel und andere Kleinteile unbedingt so aufbewahren, dass sie dem Zugriff von Kindern entzogen sind.**

 **Unbedingt dafür sorgen, dass Kleinkinder die Schutzkappe oder Augenmuschel nicht in den Mund nehmen.** Wenn Kleinkinder diese Teile verschluckt haben, müssen Sie sofort einen Arzt aufsuchen.

 **Die drehbaren Teile mit Vorsicht benutzen.** Das drehbare Fieldscope kann bei Montage auf einem Stativ gedreht werden. Achten Sie darauf, sich beim Drehen des Gehäuses nicht die Finger zwischen dem Batteriefach und der Stativhalterung zu klemmen.

 **Achten Sie darauf, das Fieldscope nicht zu beschädigen, indem Sie es fallen lassen oder gegen etwas stoßen.** Dies kann zu einer Fehlfunktion führen, da dieses Produkt mit hochpräziser Elektronik arbeitet (integrierte Vibrationsreduktionsfunktion). Fehler, die aus solch einer Handlungsweise resultieren, sind nicht von der Garantie abgedeckt.

 **Schützen Sie das Fieldscope vor Regen, Wasserspritzern, Sand und Schmutz.** Dieses Produkt ist wasserdicht (das Gehäuse, der Okularansatz und die Gehäuse-/Batteriefach-Verbindung sind wasserfest). Trotzdem sollte die Einwirkung von Regen, Spritzwasser, Sand und Schlamm vermieden werden.

 **Bei Einwirkung von Wasser oder Regen keinesfalls den Schärferring drehen.**

 **Vermeiden Sie plötzliche Temperaturschwankungen.** Ist das Fieldscope starken plötzlichen Temperaturänderungen ausgesetzt, kann es an den Linsenoberflächen zu Kondensatbildung kommen.

 **Sollte es zu Hautentzündungen kommen, suchen Sie einen Arzt auf.** Bei längerem Kontakt mit den Augenmuscheln kann es zu bei einigen Personen zu Hautreizungen oder Hautentzündungen kommen. Sollte dies vorkommen, suchen Sie unverzüglich einen Arzt auf.

**⚠️ GEFAHR**  
(für Alkali- und Lithium-Batterien)

 **Kommt Batterieflüssigkeit mit den Augen in Kontakt, so spülen Sie diese sofort gut mit Wasser aus und suchen Sie dann einen Arzt auf.** Bei Nichtbeachtung besteht die Gefahr von Verletzungen oder Schäden an Ihren Augen.

**⚠️ WARNUNG**  
(für Alkali- und Lithium-Batterien)

 **Ziehen oder kratzen Sie nicht die äußere Hülse der Batterie ab.** Es besteht die Gefahr auslaufender Flüssigkeit, einer Überhitzung oder Explosion.

 **Batterien niemals Flammen oder übermäßiger Hitze aussetzen.** Es besteht die Gefahr auslaufender Flüssigkeit, einer Überhitzung oder Explosion.

 **Verwenden Sie alte und neue Batterien oder Batterien von verschiedenen Herstellern oder Arten nicht zusammen.** Es besteht die Gefahr auslaufender Flüssigkeit, einer Überhitzung oder Explosion.

 **Die Batterie niemals kurzschließen oder zerlegen.** Es besteht die Gefahr auslaufender Flüssigkeit, einer Überhitzung oder Explosion.



## Für Ihre Sicherheit

En  
Es  
Fr  
De  
It  
Se  
NI  
Ru  
Pt  
Pl  
Fi  
No  
Dk  
Cz  
Ro  
Hu

|  |   |
|--|---|
|  | <b>Beachten Sie die Warnungen und Sicherheitshinweise auf den Batterien.</b><br>Bei Nichtbeachtung besteht die Gefahr auslaufender Flüssigkeit, einer Überhitzung oder Explosion.   |
|  | <b>Benutzen Sie nur Batterien, die für die Benutzung mit diesem Produkt zugelassen wurden (siehe technische Daten).</b><br>Bei Nichtbeachtung besteht die Gefahr auslaufender Flüssigkeit, einer Überhitzung oder Explosion.              |
|  | <b>Halten Sie Batterien von Kindern fern.</b><br>Achten Sie besonders darauf, dass Kleinkinder keine Batterien oder andere kleine Teile in den Mund nehmen. Wenn solche Teile verschluckt werden, müssen Sie sofort einen Arzt aufsuchen. |
|  | <b>Die Batterien mit richtig positionierten Plus- und Minuspole einlegen.</b><br>Bei Nichtbeachtung besteht die Gefahr auslaufender Flüssigkeit, einer Überhitzung oder Explosion.  |
|  | <b>Batterien dürfen nicht mit Wasser in Berührung kommen oder eingetaucht werden.</b><br>Bei Nichtbeachtung besteht die Gefahr auslaufender Flüssigkeit, einer Überhitzung oder Explosion.  |
|  | <b>Laden Sie nur wiederaufladbare Batterien auf.</b><br>Bei Nichtbeachtung besteht die Gefahr auslaufender Flüssigkeit, einer Überhitzung oder Explosion.   |

|  |  |
|--|--|
|  | <b>Isolieren Sie beim Entsorgen der Batterien die Kontaktpunkte mit Klebeband.</b><br>Bei dem Kontakt mit anderem Metall besteht die Gefahr einer Überhitzung, Explosion oder eines Brandes. Entsorgen Sie die Batterien entsprechend den regionalen Vorschriften. |
|  | <b>Kommt Batterieflüssigkeit einer kaputten Batterie mit der Kleidung oder Haut in Berührung, so spülen Sie diese sofort mit viel Wasser aus und suchen Sie dann einen Arzt auf.</b><br>Bei Nichtbeachtung besteht die Gefahr von Hautentzündungen.                |

**⚠️ WARNUNG**  
(für Alkali-Batterien)

**Entfernen Sie verbrauchte Batterien sofort.**  
Bei Nichtbeachtung besteht die Gefahr auslaufender Flüssigkeit, einer Überhitzung oder Explosion.

**⚠️ GEFAHR**  
[für Ni-MH (Nickelmetall-Hybrid)-Batterien]

**Laden Sie die Batterien nur mit jeweils vier Batterien und dem speziellen Ladegerät auf.**  
Bei Nichtbeachtung besteht die Gefahr auslaufender Flüssigkeit, einer Überhitzung oder Explosion.

|  |   |
|--|---|
|  | <b>Batterien niemals Flammen oder übermäßiger Hitze aussetzen.</b><br>Bei Nichtbeachtung besteht die Gefahr auslaufender Flüssigkeit, einer Überhitzung oder Explosion.   |
|  | <b>Die Batterien mit richtig positionierten Plus- und Minuspole einlegen.</b><br>Bei Nichtbeachtung besteht die Gefahr auslaufender Flüssigkeit, einer Überhitzung oder Explosion.  |
|  | <b>Die Batterie niemals kurzschließen oder zerlegen.</b><br>Bei Nichtbeachtung besteht die Gefahr auslaufender Flüssigkeit, einer Überhitzung oder Explosion.   |
|  | <b>Transportieren oder lagern Sie die Batterien nicht zusammen mit Metallgegenständen wie Halsketten oder Haarklammern.</b><br>Bei Nichtbeachtung besteht die Gefahr auslaufender Flüssigkeit, einer Überhitzung oder Explosion.    |
|  | <b>Verwenden Sie alte und neue Batterien oder Batterien von verschiedenen Herstellern oder Arten nicht zusammen.</b><br>Bei Nichtbeachtung besteht die Gefahr auslaufender Flüssigkeit, einer Überhitzung oder Explosion.           |
|  | <b>Kommt Batterieflüssigkeit mit den Augen in Kontakt, so spülen Sie diese sofort gut mit Wasser aus und suchen Sie dann einen Arzt auf.</b><br>Bei Nichtbeachtung besteht die Gefahr von Verletzungen oder Schäden an Ihren Augen. |

**⚠️ WARNUNG**  
[für Ni-MH (Nickelmetall-Hybrid) -Batterien]

|  |  |
|--|--|
|  | <b>Ziehen oder kratzen Sie nicht die äußere Hülse der Batterie ab. Verwenden Sie die Batterien auch nicht, wenn die äußere Hülse bereits abgezogen oder abgekratzt wurde.</b><br>Bei Nichtbeachtung besteht die Gefahr auslaufender Flüssigkeit, einer Überhitzung oder Explosion. |
|  | <b>Beachten Sie die Warnungen und Sicherheitshinweise auf den Batterien.</b><br>Bei Nichtbeachtung besteht die Gefahr auslaufender Flüssigkeit, einer Überhitzung oder Explosion.  |
|  | <b>Batterien dürfen nicht mit Wasser in Berührung kommen oder eingetaucht werden.</b><br>Bei Nichtbeachtung besteht die Gefahr auslaufender Flüssigkeit, einer Überhitzung oder Explosion.   |
|  | <b>Verwenden Sie die Batterie nicht weiter, wenn Sie eine Veränderung an der Batterie wie z. B. eine Verfärbung oder Verformung an ihr bemerken.</b><br>Bei Nichtbeachtung besteht die Gefahr auslaufender Flüssigkeit, einer Überhitzung oder Explosion.                          |

|  |  |
|--|--|
|  | <b>Halten Sie Batterien von Kindern fern.</b><br>Achten Sie besonders darauf, dass Kleinkinder keine Batterien oder andere kleine Teile in den Mund nehmen. Wenn solche Teile verschluckt werden, müssen Sie sofort einen Arzt aufsuchen.  |
|  | <b>Laden Sie die Batterie nicht weiter auf, wenn der Ladevorgang nicht vollständig abgeschlossen wurde, auch wenn die Ladezeit die angegebene Zeit überschreitet.</b><br>Bei Nichtbeachtung besteht die Gefahr auslaufender Flüssigkeit, einer Überhitzung oder Explosion.       |
|  | <b>Kommt Batterieflüssigkeit einer kaputten Batterie mit der Kleidung oder Haut in Berührung, so spülen Sie diese sofort mit viel Wasser aus und suchen Sie dann einen Arzt auf.</b><br>Bei Nichtbeachtung besteht die Gefahr von Hautentzündungen.                              |
|  | <b>Isolieren Sie beim Recyclen oder Entsorgen der Batterien die Kontaktpunkte mit Klebeband.</b><br>Bei dem Kontakt mit anderem Metall besteht die Gefahr einer Überhitzung, Explosion oder eines Brandes. Entsorgen Sie die Batterien entsprechend den regionalen Vorschriften. |

**Benutzen Sie nur Batterien, die für die Benutzung mit diesem Produkt zugelassen wurden (siehe technische Daten).**  
Bei Nichtbeachtung besteht die Gefahr auslaufender Flüssigkeit, einer Überhitzung oder Explosion.

**⚠️ VORSICHT**  
[für Ni-MH (Nickelmetall-Hybrid) -Batterien]

**Setzen Sie die Batterie keinen schweren Stößen aus und werfen Sie diese nicht.**  
Bei Nichtbeachtung besteht die Gefahr auslaufender Flüssigkeit, einer Überhitzung oder Explosion.

En  
Es  
Fr  
De  
It  
Se  
NI  
Ru  
Pt  
Pl  
Fi  
No  
Dk  
Cz  
Ro  
Hu

### PFLEGE UND WARTUNG

#### Linse

- Staubablagerung auf der Linsenoberfläche mit einem weichen, ölfreien Pinsel entfernen.
- Bei Entfernung von Flecken oder Verschmutzungen (wie Fingerabdrücken) von der Linsenoberfläche die Linse sehr behutsam mit einem sauberen, weichen Baumwollappen oder einem hochwertigen, ölfreien Linsenpapier reinigen.
- Hartnäckige Verschmutzungen mit etwas reinem (nicht denaturiertem) Alkohol entfernen. Zu diesem Zweck keinesfalls Samt oder Papiertaschentücher verwenden, da sonst Kratzer auf der Linsenoberfläche drohen. Lappen, die zur Reinigung des Gehäuses verwendet werden, dürfen keinesfalls zu diesem Zweck für die Linsenoberfläche wiederverwendet werden.

#### Reinigung des Objektivs

- Verwenden Sie keinesfalls ein Objektiv-Reinigungsspray zur Reinigung der Objektivlinse des Fieldsopes. Andernfalls kann der abrupte Abkühleffekt des

verdunstenden Flüssiggases zum Bersten der Objektivlinse führen.

#### Gehäuse

- Den Staub vom Fokussiererring mit einem weichen Pinsel entfernen.
- Die Oberfläche des Gehäuses mit einem sauberen, weichen und trockenen Tuch reinigen. Keinesfalls Waschbenzin, Farbverdünner oder andere organische Lösungsmittel verwenden, da sonst Verfärbung oder Gummialterung drohen.

#### Aufbewahrung

- Bewahren Sie das Fieldscope bei Nichtbenutzung über einen längeren Zeitraum an einem kühlen und trockenen Ort auf. Entfernen Sie vor der Lagerung die Batterien.
- Durch hohe Luftfeuchtigkeit kann es zum Beschlagen der Linsenoberfläche oder zu Schimmelbefall kommen. Daher das Fieldscope an einem kühlen und trockenen Ort aufbewahren. Nach Gebrauch bei Regenwetter das Fieldscope bei Zimmertemperatur gründlich trocknen lassen und dann an einem kühlen und trockenen Ort aufbewahren.
- Keinesfalls das Fieldscope bei heißem Wetter in einem geschlos-

senen Pkw oder in der Nähe einer Wärmequelle zurücklassen. Andernfalls drohen Beschädigung oder andere negative Effekte.

#### WASSERDICHTE MODELLE

- Der luftdichte Bereich dieses Produkts hat eine stickstoffgefüllte, wasserdichte Struktur, so dass Kondensation und Schimmelbildung verhindert werden. Die Gehäuse-/Okularverbindung und Gehäuse-/Batteriefachverbindung ist wasserfest. Benutzen Sie es nicht für längere Zeit im Regen oder in der Nähe von Wasser. Entriegeln Sie unter diesen Umständen nicht die Batteriefachsicherung bzw. entfernen Sie nicht das Okular.
- Zum Schutz vor Beschädigung und aus Sicherheitsgründen ist vor der Einstellung beweglicher Teile des Fieldsopes (z. B. Fokussierknopf oder Okular) etwa vorhandene Feuchtigkeit abzuwischen.
- Um Ihr EDG VR-Fieldscope in ausgezeichnetem Zustand zu halten, empfiehlt Nikon Vision eine regelmäßige Wartung durch einen autorisierten Händler.

### SCHUTZAUFKLEBER

- Auf keinen Fall den Schutz Aufkleber hinter dem Batteriefach entfernen. Durch das Entfernen kann es aufgrund der statischen Aufladung zu einer Fehlfunktion kommen.



#### De Symbol für getrennte Wertstoff-/Schadstoffsammlung in europäischen Ländern



- Dieses Symbol zeigt an, dass diese Batterie separat entsorgt werden muss. Folgendes gilt nur für Verbraucher in europäischen Ländern:
- Diese Batterie darf nur separat bei einer geeigneten Sammelstelle entsorgt werden. Eine Entsorgung im Hausmüll ist unzulässig.
  - Wenden Sie sich für nähere Informationen bitte an Ihren Händler oder die vor Ort für Abfallentsorgung zuständigen Behörden.

#### De Symbol für getrennte Wertstoff-/Schadstoffsammlung in europäischen Ländern



- Dieses Symbol zeigt an, dass diese Produkt separat entsorgt werden muss. Folgendes gilt nur für Verbraucher in europäischen Ländern:
- Diese Produkt darf nur separat an einer geeigneten Sammelstelle entsorgt werden. Eine Entsorgung im Hausmüll ist unzulässig.
  - Wenden Sie sich für nähere Informationen bitte an Ihren Händler oder die örtlich für Abfallentsorgung zuständigen Behörden.

## Schutz gegen schädliche Störungen des Funkverkehrs

Dieses Gerät stimmt mit Teil 15 der FCC-Richtlinien überein. Der Betrieb hängt von den folgenden zwei Bedingungen ab:

- (1) Dieses Gerät darf keine schädlichen Störung verursachen.
- (2) Dieses Gerät muss jede mögliche empfangene Störung annehmen, einschließlich Störung, die einen unerwünschten Betrieb verursachen kann.

Dieses Gerät wurde geprüft und als mit den Grenzen für eine digitale Einheit der Kategorie B, gemäß Teil 15 der FCC-Richtlinien und der EU-EMC-Richtlinie übereinstimmend befunden. Diese Grenzen sind konzipiert, dass diese einen angemessenen Schutz gegen eine schädliche Störung in einer Wohninstallation bieten. Dieses Gerät generiert, verwendet und kann Hochfrequenzenergie ausstrahlen und, wenn nicht in Übereinstimmung mit den Anweisungen installiert und verwendet, schädliche Störung des Funkverkehrs verursachen. Es gibt jedoch keine Garantie, dass Störungen nicht in einer bestimmten Installation auftreten. Verursacht dieses Gerät Störungen beim Rundfunk- oder Fernsehempfang, die durch das Ein- und Ausschalten des Gerätes festgestellt werden können, wird der Benutzer angeregt zu versuchen, die Störung durch eine oder mehrere der folgenden Maßnahmen zu beheben:

- Richten Sie die Empfangsantenne neu aus oder stellen Sie diese an einem anderen Ort auf.
- Erhöhen Sie den Abstand zwischen dem Gerät und dem Empfänger.
- Fragen Sie einen Händler oder einen erfahrenen Radio-/TV-Techniker um Hilfe.

Dieses digitale Gerät der Kategorie B entspricht allen Anforderungen der kanadischen Richtlinien für störungsverursachende Geräte.

## EDG VR-Fieldscope Wichtigste technische Daten

| Modelle  | EDG Fieldscope 85 VR   | EDG Fieldscope 85-A VR |
|--|--|------------------------|
| Typ  | Mit geradem Einblick   | Mit schrägem Einblick  |
| Effektiver Durchmesser der Objektivlinse (mm)                  | 85   | 85                     |
| Naheinstellgrenze (m)  | 5  | 5                      |
| Länge (nur Gehäuse) (mm/zoll)                                  | 379/14,9   | 398/15,7               |
| Höhe x Breite (nur Gehäuse) (mm/zoll)                          | 141 x 104/5,6 x 4,1  | 141 x 104/5,6 x 4,1    |
| Gewicht (nur Gehäuse) (g/unze)                                 | 2.400 (ohne Batterien)   | 2.400 (ohne Batterien) |
| Vibrationsreduktionseffekte (bei 25°C) <sup>*1</sup>           | Beobachtung: Vibration wird um ca. 1/8 reduziert.<br>Digiscoping: Entspricht einem ca. 2 Stopps schnelleren Verschluss   |                        |
| Spannungsquelle  | AA Alkali-Batterie x4, AA Lithium-Batterie x4,<br>oder AA Ni-MH (Nickelmetall-Hybrid)-Batterie x4  |                        |
| Batterieüberprüfung  | LED -Licht   |                        |
| Batterielebensdauer (bei 25°C) <sup>*2</sup>                   | Ca. 17 Stunden (AA Alkali-Batterie), ca. 31 Stunden (AA Lithium-Batterie),<br>ca. 15 Stunden (AA Ni-MH (Nickelmetall-Hybrid)-Batterie)   |                        |
| Selbstabschaltung  | Selbstabschaltung (ca. 30 Minuten, nachdem VR eingeschaltet wurde)   |                        |
| EMC  | VCCI Klasse B, FCC Teil 15, Unterteilung B, Kategorie B, EMC-Richtlinie, AS/NZS  |                        |
| Umwelt   | Eco-Glas, RoHS, WEEE   |                        |
| Betriebstemperatur/Luftfeuchtigkeit (normal)                   | -20°C — +60°C/80% rel. Feuchtigkeit (ohne Taukondensation)   |                        |
| Betriebstemperatur/Luftfeuchtigkeit (bei der Benutzung der VR) | -10°C — +40°C/80% rel. Feuchtigkeit (ohne Taukondensation)   |                        |
| Struktur <sup>*3</sup>   | Wasserdicht (bis zu 10 Min. bei 2 m Tiefe); beschlägt mit Stickstoffgas nicht (die Gehäuse/Okularverbindung und die Gehäuse/Batteriefachverbindung sind wasserfest <sup>*4</sup> ) |                        |
| Drehbarkeit  | Fest   | Drehbar <sup>*5</sup>  |

<sup>\*1</sup> Basierend auf dem Nikon Fieldscope Mess-Standard (mit Stativ). <sup>\*2</sup> Die Batterielebensdauer hängt von den Bedingungen, der Temperatur und Vibration ab. <sup>\*3</sup> NICHT für die Verwendung unter Wasser konzipiert. <sup>\*4</sup> Wasserdichtigkeit: Getestet bei Wasser, das 10 Minuten lang 1 mm pro Minute aus einer Höhe von mehr als 200 mm auf das Produkt fällt (bei normaler Benutzung, bei der das Okular korrekt an das Gehäuse angebracht war).

<sup>\*5</sup> Es gibt vier Einrastpositionen 0°, ±45°, ±90°, ±135° und das Gehäuse kann mit einer Verriegelung festgesetzt werden.

## EDG VR-Fieldscope-Zubehör

- Regenschutz x1
- Gewindekappe (am Gehäuse angebracht) x1
- Objektivkappe (am Gehäuse angebracht) x1
- AA Alkali-Batterie x4
- Bedienungsanleitung (dieses Booklet)

## EDG VR-Feldscope-Teilebezeichnung

- En ① Objektivlinse
- Es ② Abdeckkappe der Objektivlinse
- Fr ③ Sonnenblende (verschiebbar)
- De ④ Schärferring
- It ⑤ Okular (optional)
- Se ⑥ Okularkappe (für das optionale Okular)
- Nl ⑦ Markierung Okularlösung
- Ru ⑧ Stativfuß
- Pt ⑨ Verriegelung
- Pl ⑩ Stativgewinde (1/4") (3 Gewinde)
- Fi ⑪ Videoanschlüsse (4 Anschlüsse)
- No ⑫ Fassungsring
- Dk ⑬ LED
- Cz ⑭ VR-Ein-/Ausshalter
- Ro ⑮ VR-Sperrknopf
- Hu ⑯ Batteriefach
- ⑰ Batteriefachverriegelung

(Modell mit Schrägeinblick)



(Gerades Modell)

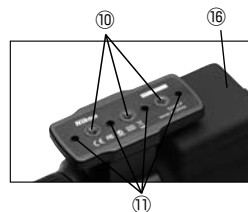
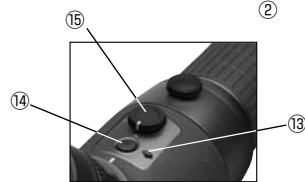

## Das Okular einsetzen und entfernen

### Einsetzen



- ① Das Okular so in das Fieldscope-Gehäuse einsetzen, dass beide Markierungen übereinstimmen.
- ② Gegen den Uhrzeigersinn drehen, bis ein Klicken zu hören ist.

Achtung: Wenn das Okular nicht richtig im Fieldscope eingesetzt ist, kann es nicht gedreht werden.

### Entfernen



Die Okularverriegelung in Richtung ① bewegen. Dann das Okular entgegen dem Uhrzeigersinn ② drehen, um es abzunehmen.

(Siehe Okular-Abschnitt)

## Scharfeinstellung/Verschiebbare Sonnenblende

### Scharfeinstellung

- Zur Scharfeinstellung den Schärferring drehen. Durch Drehen des Schärferrings im Uhrzeigersinn ① werden weit entfernte Beobachtungsobjekte scharf eingestellt. Durch Drehen des Schärferrings entgegen dem Uhrzeigersinn ② werden nahe Beobachtungsobjekte scharf eingestellt.



### Verschiebbare Sonnenblende

- Zum Verschieben der Sonnenblende muss die Abdeckkappe der Objektivlinse abgenommen sein. Bei aufgesetzter Abdeckkappe wird die Gleitbewegung wegen des Luftdrucks in der Sonnenblende gehemmt.



- Die Verriegelung entgegen dem Uhrzeigersinn losdrehen, damit sich das Gehäuse drehen lässt.
- Es gibt vier Rastpositionen ( $0^\circ$ ,  $\pm 45^\circ$ ,  $\pm 90^\circ$  und  $\pm 135^\circ$ ).
- Durch Festschrauben der Verriegelung wird das Gehäuse in der jeweiligen Winkelposition fixiert.

\* Achten Sie darauf, sich beim Drehen des Gehäuses nicht die Finger zwischen dem Batteriefach und der Stativhalterung zu klemmen.

### 1. Entfernen Sie das Batteriefach vom Gehäuse

Lösen Sie die Batteriefachverriegelung (Abb.1) und entfernen Sie diese vom Fieldscope-Gehäuse (Abb. 2).

### 2. Setzen Sie die Batterien ein

Legen Sie die Batterien in der Richtung ein, die im Batteriefach angegeben ist (Abb. 3).

### 3. Am Fieldscope-Gehäuse anbringen

Positionieren Sie das Batteriefach wie in Abb.4 gezeigt und drücken Sie dann das andere Ende des Fachs zum Verriegeln nach unten (Abb.1).

### Vorsichtsmaßnahmen beim Wechseln von Batterien

- Stellen Sie vor dem Wechseln der Batterien sicher, dass sich der VR-Sperrknopf in der verriegelten Position befindet, entfernen Sie dann das Batteriefach. Wenn der Knopf nicht verriegelt ist, kann ein versehentlicher Kontakt mit dem VR-Ein-/Auswähler dazu führen, dass sich die VR einschaltet. Hierdurch kann es zu einer Fehlfunktion des Produkts kommen.
- Wenn Sie die Batterien im Freien wechseln, müssen Sie sicherstellen, dass keine Flüssigkeit ins Batteriefach gelangt.
- Vermeiden Sie die Berührung von Metall mit der Batteriefachverbindung. Solch eine Berührung könnte zu Problemen führen.

### Verriegeln des Batteriefachs

- Fixieren Sie das Batteriefach in der korrekten Position und stellen Sie sicher, dass es ordnungsgemäß verriegelt ist (Abb. 1). Wenn es nicht verriegelt ist, kann es unerwartet abfallen.

### Halten Sie die Batteriefachverbindung sauber

- Öffnen Sie das Batteriefach nicht an feuchten Orten wie z. B. im Regen oder in der Nähe des Meeres oder einem staubigen Ort. Hierdurch kann es zu einem Kontaktfehler kommen.
- Achten Sie beim Wechseln der Batterien darauf, dass die Verbindung nicht schmutzig ist, da es dadurch zu einem schlechten Kontakt kommen kann.

### Benutzen Sie vollständig aufgeladene Batterien bei niedrigen Temperaturen und halten Sie Ersatzbatterien bereit.

- Wenn Sie schwache Batterien bei niedrigen Temperaturen benutzen, funktioniert die VR-Funktion möglicherweise nicht. Benutzen Sie bei kalten Umgebungsbedingungen neue oder vollständig aufgeladene Batterien. Halten Sie außerdem die Ersatzbatterien warm, um Sie gegen die alten Batterien auszuwechseln. Auch wenn die Batterien bei niedrigen Temperaturen nicht funktionieren, ist es möglich, dass sie bei normalen Temperaturen wieder funktionieren.

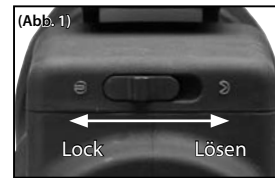

## VR (Vibrationsreduktion)-Funktion

1. Stellen Sie sicher, dass die Batterien im Batteriefach eingelegt sind.
2. Drehen Sie den VR-Sperrknopf und richten Sie die Markierung an der Position  aus (Abb. 5)
3. Drücken Sie den VR-Ein-/Ausschalter einmal, um die VR einzuschalten (die grüne LED leuchtet auf) (Abb. 6)

\* Der VR-Ein-/Ausschalter funktioniert nur, wenn die Markierung des VR-Sperrknopfs an der Position  ausgerichtet ist.

\* VR wird automatisch nach ca. 30 Minuten nach Aktivieren der VR-Funktion ausgeschaltet (Selbstabschaltung).

\* Beim Digiscoping muss die VR-Einstellung der Kamera ausgeschaltet sein.

\* Da die VR-Funktion dieses Produkts so konzipiert wurde, dass ein Stativ dazu nötig ist, empfehlen wir, auch ein Stativ zu benutzen.

\* Wenn die grüne LED nicht aufleuchtet, sind die Batterien schwach und sollten ausgetauscht werden.

### Deaktivieren der VR-Funktion:

Schalten Sie die VR-Funktion aus, indem Sie den VR-Ein-/Ausschalter einmal drücken. Drehen Sie die Markierung auf dem VR-Sperrknopf auf die Position „LOCK“ (Gesperrt).

- Stellen Sie sicher, dass die Markierung des VR-Sperrknopfs in die eingerastete Position  gedreht wurde, bevor Sie die VR einschalten. Bewegen Sie auf keinem Fall den VR-Sperrknopf, wenn die VR eingeschaltet ist. Wird er dennoch bewegt, wird die VR-Funktion automatisch angehalten und der Strom abgeschaltet.
- Stellen Sie beim Transport sicher, dass sich die Markierung des VR-Sperrknopfes in der gesperrten Position befindet. Steht die Markierung nicht auf der gesperrten Position, kann es bei Stößen oder beim Fallenlassen zu Problemen kommen.
- Entfernen Sie für den Transport das Fieldscope-Gehäuse vom Stativ, um ein unbeabsichtigtes Fallen oder andere Einwirkungen zu vermeiden, die zu Schäden führen können.
- Entfernen Sie nicht das Batteriefach vom Gehäuse, wenn die VR eingeschaltet ist (wenn die LED aufleuchtet). Hierdurch können Probleme auftreten.
- Das Bild verschiebt sich für ein paar Sekunden leicht, nachdem die VR eingeschaltet wurde, dies ist normal.
- Ein Fahrgeräusch ist zu hören, nachdem sich die VR eingeschaltet hat. Dies ist normal.

VR-Sperrknopf

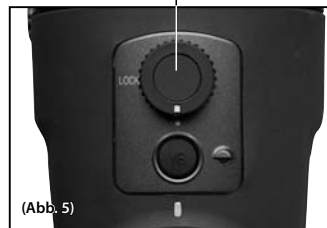

VR-Ein-/Ausschalter

Grüne LED, wenn die VR eingeschaltet ist

## Okulare



FEP-20W



FEP-38W



FEP-50W



FEP-75W

TS-Ringvorsatz

DS-Ringvorsatz



FEP-25LER



FEP-20-60



FEP-30W

Zur Verwendung den jeweiligen Vorsatz in das Okular schrauben.

## Okulardaten

| Modell                          | FEP-20W   | FEP-25LER | FEP-30W                                      | FEP-38W  | FEP-50W  | FEP-75W  | FEP-20-60      |
|---------------------------------|---|-----------|--|----------|----------|----------|----------------|
| Vergrößerung (x)                | 20  | 25        | 30   | 38       | 50       | 75       | 20-60          |
| Sehfeld objektiv (°)            | 3,3   | 2,4       | 2,4  | 1,9      | 1,4      | 1,0      | 2,2-1,1**      |
| Sehfeld subjektiv(°)*           | 4,1   | 3,0       | 3,0  | 2,4      | 1,8      | 1,2      | 2,8-1,4**      |
| Sehfeld pro 1.000m/yds. (m/fuß) | 58/173  | 42/126    | 42/126                                       | 33/99    | 24/73    | 17/52    | 38-19/115-58** |
| Austrittsblende (mm)            | 4,3   | 3,4       | 2,8  | 2,2      | 1,7      | 1,1      | 4,3-1,4**      |
| Relative Helligkeit             | 18,5  | 11,6      | 7,8  | 4,8      | 2,9      | 1,2      | 18,5-2,0**     |
| Auge-Okular-Abstand (mm)        | 20,1  | 32,3      | 25,4   | 17,9     | 17,8     | 17,0     | 18,4-16,5**    |
| Länge (mm/zoll)                 | 59/2,3  | 77/3,0    | 81/3,2: dreh- und verschiebbar<br>79/3,1: DS | 74/2,9   | 71/2,8   | 71/2,8   | 99/3,9         |
| Äußerer Durchmesser (mm/zoll)   | 63/2,5  | 63/2,5    | 63/2,5                                       | 63/2,5   | 63/2,5   | 63/2,5   | 63/2,5         |
| Gewicht (g/unze)                | 240/8,47  | 320/11,29 | 390/13,76***                                 | 230/8,11 | 230/8,11 | 230/8,11 | 330/11,64      |
| Eigenschaften                   | Wasserdicht (bis zu 10 Min. bei 2m Tiefe); beschlägt mit Stickstoffgas und O-Ring-Dichtungen nicht (Gehäuse und Okularansatz sind wasserfest) |           |  |          |          |          |                |

Erste Reihe: Beim Anbringen an die EDG/EDG VR-Fieldscope 85-Serie

Untere Reihe: Beim Anbringen an die EDG Fieldscope 65-Serie

\* Wert gemäß der Formel  $[\tan \omega' = \Gamma \times \tan \omega]$ : Virtuelles Blickfeld:  $2\omega'$ , Vergrößerung:  $\Gamma$ , Reelles Blickfeld:  $2\omega$

\*\* Bei der kleinsten und größten Vergrößerung

\*\*\* Mit abnehmbarer dreh- und verschiebbarer Gummiaugenmuschel

## Okular-Teilebezeichnung

- ① Okular
- ② Gummiaugenmuschel
- ③ Ring zur Höheneinstellung Okular
- ④ Zoomring
- ⑤ Lösehebel Okular
- ⑥ Markierung Okularlösung
- ⑦ Okulargewinde
- ⑧ TS-Ringvorsatz
- ⑨ DS-Ringvorsatz

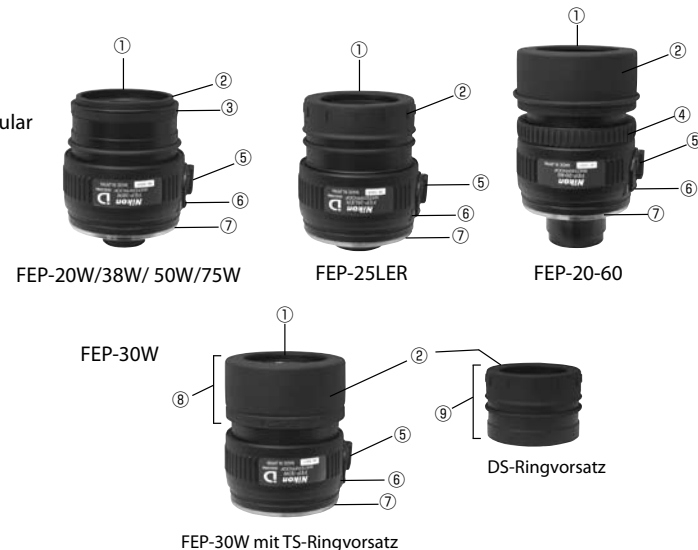

## Okular-Zubehör

- Okularkappe (am Gehäuse angebracht) ×1 • Gewindekappe (am Gehäuse angebracht) ×1 • Tasche ×1

Für FEP 25-LER: Gummiaugenmuschel (am Gehäuse angebracht) ×1

Für FEP-30W\*: DS-Ring-Satz (DS-Ring, Okularkappe für DS, Gummiaugenmuschel)

\* Bei der Lieferung ist der dreh- und verschiebbare Ring (TS-Ring) bereits am Gehäuse angebracht, der DS-Ring-Satz (Ring, Okularkappe für DS, Gummiaugenmuschel) sind in der Verpackung enthalten.

## Einsatzgebiete von Okularen

En FEP-20W/-38W/-50W/-75W (dreh- und verschiebbare Gummiaugenmuschel)

Es  
Fr  
De  
It  
Se  
NI  
Ru  
Pt  
Pl  
Fi  
No  
Dk  
Cz  
Ro  
Hu

Den Ring zur Höhereinstellung des Okulars zur Einstellung drehen.



FEP-25 LER (abnehmbare Gummiaugenmuschel)



FEP-30W (mit zwei möglichen Typen von Gummiaugenmuscheln: DS and TS)

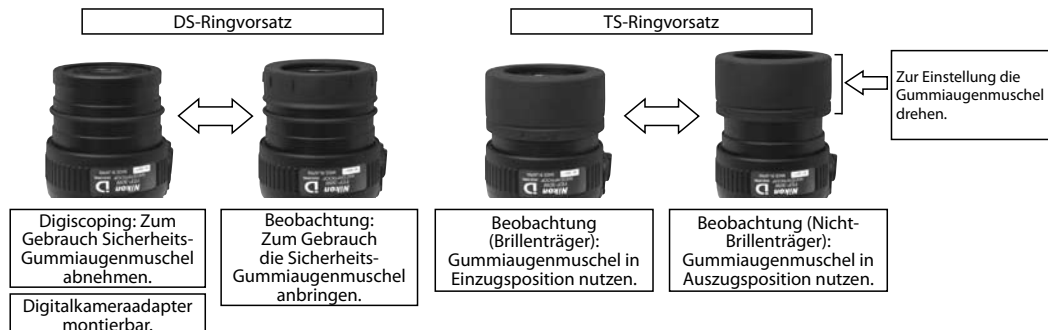

FEP-20-60 (dreh- und verschiebbare Gummiaugenmuschel)  
(Digitalkameraadapter nicht montierbar.)





|  |       |
|--|-------|
| Sicurezza personale .....  | 80-84 |
| Precauzioni .....  | 85-86 |
| Protezione contro le interferenze dannose per le comunicazioni radio ..... | 87    |
| Dati caratteristici principali/accessori                                   |       |
| Fieldscope EDG VR .....  | 88    |
| Nomenclatura Fieldscope EDG VR .....                                       | 89    |
| Montaggio e smontaggio dell'oculare .....                                  | 90    |
| Messa a fuoco/Parasole scorrevole .....                                    | 90    |
| Rotazione del corpo (solo modello angolato) .....                          | 91    |
| Inserimento delle batterie .....   | 92    |
| Funzione VR (Vibration Reduction, riduzione delle vibrazioni) .....        | 93    |
| Oculari .....  | 94    |
| Dati caratteristici degli oculari .....                                    | 95    |
| Nomenclatura/accessori degli oculari .....                                 | 96    |
| Adattabilità degli oculari .....   | 97-98 |

- Design e dati caratteristici sono soggetti a variazioni senza preavviso.
- Senza autorizzazione scritta di NIKON VISION CO., LTD., non è possibile riprodurre in nessun modo, in tutto o in parte, il presente manuale (salvo brevi citazioni in recensioni o articoli critici).

Grazie per avere acquistato questo Fieldscope Nikon EDG VR.

Per poter utilizzare questa apparecchiatura nel modo corretto ed evitare eventuali pericoli, attenersi rigorosamente alle seguenti indicazioni. Prima di utilizzare questo prodotto, leggere attentamente la sezione relativa alla "Sicurezza personale" e le istruzioni per un uso corretto, fornite in allegato al prodotto. Tenere il presente manuale a portata di mano per una facile consultazione.

### PERICOLO

Questa indicazione avverte l'utente che la mancata osservanza di quanto specificato di seguito durante l'uso può provocare, con un'elevata probabilità, lesioni gravi o perfino il decesso.



### AVVERTENZA

Questa indicazione avverte l'utente che la mancata osservanza di quanto specificato di seguito durante l'uso può provocare lesioni gravi o il decesso.

### ATTENZIONE

Questa indicazione avverte l'utente che la mancata osservanza di quanto specificato di seguito durante l'uso può essere causa di infortuni o danni materiali.

### Indicazioni dei simboli

-  il simbolo indica una condizione di allarme (inclusa un'avvertenza).
-  il simbolo indica un divieto. La specifica operazione vietata è illustrata all'interno (ad esempio, il simbolo riportato a sinistra indica il divieto di smontaggio).
-  questo simbolo indica un'azione obbligatoria. L'azione specifica è illustrata all'interno (ad esempio, il simbolo riportato a sinistra indica l'obbligo di rimuovere la batteria).

### AVVERTENZA (per Fieldscope)

-  Non guardare mai direttamente il sole attraverso il Fieldscope.
-  Non smontare il Fieldscope, non eseguire riparazioni né modifiche al modello. La mancata osservanza di questa avvertenza può causare scosse elettriche o altre lesioni.

|   |  |
|---|--|
|  | <b>Non immergere il Fieldscope in acqua, né versare intenzionalmente acqua sul Fieldscope.</b><br>La mancata osservanza di questa avvertenza può causare scosse elettriche.  |
|  | <b>Qualora alcuni componenti interni del Fieldscope rimanessero esposti a seguito di una caduta o di altro incidente, non toccare tali componenti.</b><br>Toccare componenti rotti può causare scosse elettriche o altre lesioni.                                  |
|  | Rimuovere le batterie dal corpo dell'unità, quindi far riparare lo strumento da un centro assistenza autorizzato da Nikon.   |
|  | <b>Qualora si notino calore, fumo o odori insoliti provenienti dal Fieldscope, estrarre immediatamente le batterie.</b><br>Continuando a utilizzare lo strumento, si possono causare incendi o ustioni. Estrahendo le batterie, porre attenzione a non ustionarsi. |
|  | Dopo averle rimosse, rivolgersi ad un centro assistenza autorizzato Nikon per la riparazione.  |

|   |  |
|---|--|
|                                        | <b>Non usare il Fieldscope dove può causare incendi o esplodere.</b><br>Non usare il Fieldscope in presenza di gas infiammabili come il propano o la benzina in quanto ciò può causare esplosioni o incendi.         |
|                                        | <b>Utilizzare esclusivamente batterie approvate per l'uso con questo prodotto (consultare i dati caratteristici).</b><br>L'uso di batterie di diversi fabbricanti o tipi può causare esplosioni o scosse elettriche. |
| <b> ATTENZIONE</b><br>(per Fieldscope) |  |
|                                        | <b>Non far oscillare lo strumento tenendolo per la cinghietta.</b><br>In tal modo si potrebbero urtare altre persone causando lesioni.   |
|                                        | <b>Non collocare il prodotto in una posizione instabile.</b><br>La mancata osservanza di questa avvertenza può causare lesioni.  |
|                                        | <b>Non utilizzare il prodotto camminando.</b><br>La mancata osservanza di questa avvertenza può causare urti contro oggetti o persone, cadute o altri incidenti.   |

## Sicurezza personale

En  
Es  
Fr  
De  
It  
Se  
NI  
Ru  
Pt  
PI  
Fi  
No  
Dk  
Cz  
Ro  
Hu

|  |  |
|--|--|
|  | <b>Non lasciare il prodotto in un'automobile in un giorno afoso o soleggiato, né vicino ad un apparecchio che genera calore.</b><br>Ciò può avere effetti negativi sui componenti interni o causare incendi.   |
|  | <b>Non utilizzare solventi organici come l'alcol per pulire il corpo principale.</b>   |
|  | <b>Conservare il sacchetto di plastica in cui è avvolto il prodotto o altri pezzi di piccole dimensioni fuori dalla portata dei bambini.</b>   |
|  | <b>Evitare che i bambini si mettano in bocca i coperchietti o i paraocchi in gomma.</b><br>Qualora i bambini inghiottissero uno di questi componenti, consultare immediatamente un medico.   |
|  | <b>Maneggiare con cura le parti in movimento.</b><br>Il Fieldscope angolare può essere ruotato quando è montato su un cavalletto. Porre attenzione a non schiacciarsi le dita fra il supporto della batteria e l'innesto del cavalletto ruotando il corpo. |

|  |   |
|--|---|
|  | <b>Evitare che il Fieldscope subisca urti lasciandolo cadere o colpendolo.</b><br>Ciò può causare guasti dato che il prodotto è un dispositivo elettronico di precisione (dotato di funzione per la riduzione delle vibrazioni. Qualsiasi guasto causato da una tale condizione non è coperto dalla garanzia. |
|  | <b>Evitare la pioggia, gli spruzzi d'acqua, la sabbia e il fango.</b><br>Il prodotto è impermeabile (il giunto corpo/oculare e il giunto corpo/supporto batteria sono a tenuta d'acqua), tuttavia è meglio evitare pioggia, schizzi d'acqua, sabbia e fango.  |
|  | <b>In caso di esposizione all'acqua o alla pioggia, non azionare l'anello di messa a fuoco.</b>   |
|  | <b>Evitare cambiamenti improvvisi di temperatura.</b><br>Se il Fieldscope viene esposto a rapide variazioni di temperatura, sulla superficie delle lenti potrebbe formarsi della condensa.  |
|  | <b>Se compare un'inflammatione della pelle, consultare un medico.</b><br>L'uso prolungato dei paraocchi in gomma può causare infiammazioni della pelle in alcuni soggetti. Alla comparsa di qualsiasi sintomo, consultare immediatamente un medico.   |

|   |  |
|---|--|
| <b>⚠ PERICOLO</b><br>(per batterie alcaline e al litio) |  |
|   | <b>In caso di contatto con gli occhi del liquido proveniente da una batteria, sciacquare immediatamente con acqua corrente, quindi consultare un medico.</b><br>La mancata osservanza di questa avvertenza può causare deficit visivi o danneggiare seriamente la vista. |
| <b>⚠ PERICOLO</b><br>(per batterie alcaline e al litio) |  |
|   | <b>Non staccare il rivestimento dall'involucro esterno, né graffiarlo</b><br>Ciò può causare perdita di liquidi, surriscaldamento o esplosione.  |
|   | <b>Non esporre la batteria a fiamme libere o a calore eccessivo.</b><br>Ciò può causare perdita di liquidi, surriscaldamento o esplosione.   |
|   | <b>Non combinare batterie vecchie e nuove o batterie di produttori o tipi diversi.</b><br>Ciò può causare perdita di liquidi, surriscaldamento o esplosione.   |
|   | <b>Non cortocircuitare o smontare una batteria.</b><br>Ciò può causare perdita di liquidi, surriscaldamento o esplosione.  |

|  |   |
|--|---|
|  | <b>Osservare gli avvisi e le avvertenze scritti sulle batterie.</b><br>La mancata osservanza di questa indicazione può causare perdita di liquidi, surriscaldamento o esplosione.   |
|  | <b>Utilizzare esclusivamente batterie approvate per l'uso con questo prodotto (consultare i dati caratteristici).</b><br>La mancata osservanza di questa indicazione può causare perdita di liquidi, surriscaldamento o esplosione.               |
|  | <b>Mantenere le batterie fuori dalla portata dei bambini.</b><br>Porre particolare attenzione a evitare che i bambini piccoli si mettano in bocca una batteria o altri piccoli pezzi. In caso di ingestione, consultare immediatamente un medico. |
|  | <b>Inserire le batterie con il corretto orientamento.</b><br>La mancata osservanza di questa avvertenza può causare perdita di liquidi, surriscaldamento o esplosione.  |
|  | <b>Non immergere o esporre all'acqua lo strumento.</b><br>La mancata osservanza di questa avvertenza può causare perdita di liquidi, surriscaldamento o esplosione.   |
|  | <b>Non ricaricare batterie diverse da quelle ricaricabili.</b><br>La mancata osservanza di questa avvertenza può causare perdita di liquidi, surriscaldamento o esplosione.   |

|   |  |
|---|--|
|   | <b>Per smaltire le batterie esaurite, isolare i punti di contatto con nastro isolante.</b><br>Il contatto con altri metalli può causare surriscaldamento, esplosione o incendio. Smaltire le batterie in conformità alle normative locali.   |
|   | <b>Se il liquido fuoriuscito da una batteria entra in contatto con gli abiti o la pelle, sciacquare immediatamente con abbondante acqua corrente.</b><br>La mancata osservanza di questa indicazione può causare irritazioni della pelle.    |
| <b>⚠ AVVERTENZA</b><br>(per batterie alcaline)                                |  |
|   | <b>Rimuovere immediatamente le batterie scariche.</b><br>La mancata osservanza di questa avvertenza può causare perdite di liquidi, surriscaldamento o esplosione.   |
| <b>⚠ PERICOLO</b><br>[per batterie Ni-MH<br>(all'idruro di nickel metallico)] |  |
|   | <b>Durante la ricarica, utilizzare esclusivamente il caricabatterie specificato e ricaricare le batterie quattro per volta.</b><br>La mancata osservanza di questa avvertenza può causare perdita di liquidi, surriscaldamento o esplosione. |

|  |  |
|--|--|
|  | <b>Non esporre le batterie a fiamme libere o a calore eccessivo.</b><br>La mancata osservanza di questa avvertenza può causare perdita di liquidi, surriscaldamento o esplosione.  |
|  | <b>Inserire le batterie con il corretto orientamento.</b><br>La mancata osservanza di questa avvertenza può causare perdita di liquidi, surriscaldamento o esplosione.   |
|  | <b>Non cortocircuitare o smontare una batteria.</b><br>La mancata osservanza di questa avvertenza può causare perdita di liquidi, surriscaldamento o esplosione.   |
|  | <b>Non trasportare o stoccare le batterie insieme ad oggetti metallici quali collane o forcine per capelli.</b><br>La mancata osservanza di questa avvertenza può causare perdita di liquidi, surriscaldamento o esplosione.   |
|  | <b>Non combinare batterie vecchie e nuove o batterie di produttori o tipi diversi.</b><br>La mancata osservanza di questa avvertenza può causare perdita di liquidi, surriscaldamento o esplosione.  |
|  | <b>In caso di contatto con gli occhi del liquido fuoriuscito da una batteria, sciacquare immediatamente con acqua corrente, quindi consultare un medico.</b><br>La mancata osservanza di questa avvertenza può causare deficit visivi o danneggiare seriamente la vista. |

En  
Es  
Fr  
De  
It  
Se  
NI  
Ru  
Pt  
PI  
Fi  
No  
Dk  
Cz  
Ro  
Hu

## Sicurezza personale

### **AVVERTENZA**

[per batterie Ni-MH  
(all'idruro di nickel metallico)]

|   |   |
|---|---|
|  | <b>Non staccare il rivestimento dal tubo esterno, né graffiarlo. Inoltre, se l'involucro esterno è graffiato o è stato asportato il rivestimento superficiale, non utilizzare le batterie.</b><br>La mancata osservanza di questa avvertenza può causare perdita di liquidi, surriscaldamento o esplosione. |
|  | <b>Osservare gli avvisi e le avvertenze presenti sulle batterie.</b><br>La mancata osservanza di questa indicazione può causare perdita di liquidi, surriscaldamento o esplosione.  |
|  | <b>Non immergere o esporre all'acqua lo strumento.</b><br>La mancata osservanza di questa avvertenza può causare perdita di liquidi, surriscaldamento o esplosione.   |
|  | <b>Interrompere immediatamente l'uso qualora si notassero cambiamenti nelle batterie, ad esempio scolorimento o deformazione.</b><br>La mancata osservanza di questa avvertenza può causare perdita di liquidi, surriscaldamento o esplosione.  |

|   |   |
|---|---|
|  | <b>Mantenere le batterie fuori dalla portata dei bambini.</b><br>Porre particolare attenzione a evitare che i bambini piccoli si mettano in bocca una batteria o altri piccoli pezzi. In caso di ingestione, consultare immediatamente un medico. |
|  | <b>Interrompere la ricarica se la carica non è completa dopo il superamento del tempo di ricarica pianificato.</b><br>La mancata osservanza di questa avvertenza può causare perdita di liquidi, surriscaldamento o esplosione.                   |
|  | <b>Se il liquido fuoriuscito da una batteria entra in contatto con gli abiti o la pelle, sciacquare immediatamente con abbondante acqua corrente.</b><br>La mancata osservanza di questa indicazione può causare irritazioni della pelle.         |
|  | <b>Per riciclare o smaltire le batterie, isolare i punti di contatto con nastro isolante.</b><br>Il contatto con altri metalli può causare surriscaldamento, esplosione o incendio. Smaltire le batterie in conformità alle normative locali.     |
|  | <b>Utilizzare esclusivamente batterie approvate per l'uso con questo prodotto (consultare i dati caratteristici).</b><br>La mancata osservanza di questa avvertenza può causare perdita di liquidi, surriscaldamento o esplosione.                |

### **AVVISI**

[per batterie Ni-MH  
(all'idruro di nickel metallico)]

|   |  |
|---|--|
|  | <b>Non colpire o gettare le batterie.</b><br>La mancata osservanza di questa avvertenza può causare perdita di liquidi, surriscaldamento o esplosione. |
|---|--|

## Precauzioni

### CURA E MANUTENZIONE

#### Lenti

- Per rimuovere la polvere dalla superficie delle lenti, utilizzare un pennello morbido privo d'olio.
- Per rimuovere eventuali macchie o ombre, come ad esempio le impronte dei polpastrelli, dalla superficie delle lenti, strofinarle con estrema delicatezza servendosi di un panno di cotone morbido e asciutto o di carta velina di buona qualità e priva d'olio.  
Per rimuovere eventuali macchie resistenti, utilizzare una piccola quantità di alcool (non denaturato). Non utilizzare velluto o altri tessuti normali, poiché possono graffiare la superficie delle lenti. Non riutilizzare per la pulizia della superficie delle lenti i panni impiegati per pulire il corpo dell'apparecchio.

#### Pulizia delle lenti

- Evitate di pulire le lenti dell'obiettivo del Fieldscope utilizzando un detergente spray. L'azione rapida di congelamento del gas liquefatto potrebbe provocare la rottura delle lenti.

#### Corpo principale

- Per rimuovere la polvere dall'anello di messa a fuoco, servirsi di un pennello morbido.
- Pulire la superficie del corpo con un panno morbido e pulito. Non utilizzare benzene, diluenti o altri detergenti contenenti solventi organici perché possono provocare scolorimento o degenerazione della gomma.

#### Conservazione

- Quando non viene usato per un lungo periodo, riporre il Fieldscope in un luogo fresco e asciutto. Rimuovere le batterie dallo strumento prima di riporlo.
- Livelli elevati di umidità possono provocare la formazione di condensa o muffe sulla superficie delle lenti. Conservare pertanto il dispositivo Fieldscope in un luogo fresco e asciutto. Dopo l'uso in un giorno piovoso, lasciare asciugare bene a temperatura ambiente, quindi riporre in un luogo fresco e asciutto.
- Non lasciare il dispositivo Fieldscope all'interno di un'auto nelle giornate di sole, o presso apparecchiature che producono calore, poiché

ciò potrebbe danneggiarlo o influire negativamente sul suo funzionamento.

### MODELLI IMPERMEABILI

- La sezione a tenuta d'aria di questo prodotto ha una struttura impermeabile ed è riempita di azoto in modo da renderla resistente alla condensa e alla muffa. Il giunto corpo/oculare e il giunto corpo/supporto batteria sono a tenuta d'acqua. Non utilizzare lo strumento sotto la pioggia o vicino all'acqua per lunghi periodi. Non rilasciare il blocco del supporto batteria e non rimuovere gli oculari in tali circostanze.
- Rimuovere qualsiasi traccia di umidità, prima di regolare le parti mobili (anello di messa a fuoco, oculare, ecc.) del Fieldscope, per evitare danni e per fini di sicurezza.
- Per mantenere il Fieldscope EDG VR in condizioni ottimali, Nikon Vision consiglia una manutenzione periodica effettuata da un rivenditore autorizzato.

## Precauzioni

### ADERIVO PROTETTIVO

- Non staccare l'adesivo protettivo dietro il supporto della batteria. La rimozione può causare un malfunzionamento dovuto all'elettricità statica.

adesivo protettivo



**It** Simbolo per la raccolta differenziata applicabile nei paesi europei



Questo simbolo indica che la batteria va smaltita separatamente. La normativa che segue si applica soltanto agli utenti dei paesi europei.

- La batteria è designata per lo smaltimento separato negli appositi punti di raccolta. Non gettare insieme ai rifiuti domestici.
- Per maggiori informazioni, consultare il rivenditore o gli enti locali incaricati della gestione dei rifiuti.

**It** Simbolo per la raccolta differenziata applicabile nei paesi europei



Questo simbolo indica che il prodotto va smaltito separatamente. La normativa che segue si applica soltanto agli utenti dei paesi europei.

- Il prodotto è designata per lo smaltimento separato negli appositi punti di raccolta. Non gettare insieme ai rifiuti domestici.
- Per maggiori informazioni, consultare il rivenditore o gli enti locali incaricati della gestione dei rifiuti.

## Protezione contro le interferenze dannose per le comunicazioni radio

Questo dispositivo è conforme alla Parte 15 delle norme FCC. Il funzionamento è soggetto alle seguenti due condizioni:

- (1) questo dispositivo non deve causare interferenze nocive e
- (2) questo dispositivo deve accettare qualunque interferenza ricevuta, incluso le interferenze che possono causare operazioni non desiderate.

Questo apparecchio è stato sottoposto a test e dichiarato conforme ai limiti per i dispositivi digitali di Classe B, in conformità alla Parte 15 delle Norme FCC e alla direttiva CEM della UE. Tali limiti sono studiati per fornire una ragionevole protezione contro le interferenze nocive nelle installazioni residenziali. Questo apparecchio genera, utilizza e può irradiare energia in radiofrequenza e, se non viene installato e utilizzato in conformità alle istruzioni, può causare interferenze dannose per le comunicazioni radio. Tuttavia, non è garantito che le interferenze non possano verificarsi in una particolare installazione. Se questo dispositivo provoca interferenze dannose alla ricezione radiofonica o televisiva, determinabili con l'accensione e lo spegnimento dell'apparecchio, si consiglia all'utente di cercare di eliminare le interferenze applicando una o più delle misure descritte di seguito.

- Riorientare o spostare l'antenna ricevente.
- Aumentare la distanza fra apparecchio e ricevitore.
- Consultare il rivenditore o un tecnico qualificato in installazioni di radio/TV per assistenza.

Questo apparato digitale di Classe B rispetta tutti i requisiti delle Canadian Interference-Causing Equipment Regulations (normative canadesi relative ad apparecchi che causano interferenze).

## Dati caratteristici principali del Fieldscope EDG VR

| En | Modelli  | EDG Fieldscope 85 VR  | EDG Fieldscope 85-A VR      |
|----|--|---|-----------------------------|
| Es | Tipo   | Dritto  | Angolato                    |
| Fr | Diametro effettivo dell'obiettivo (mm)                       | 85  | 85                          |
| De | Minima distanza di messa a fuoco (m)                         | 5   | 5                           |
| It | Lunghezza (solo corpo) (mm/in.)                              | 379/14,9  | 398/15,7                    |
| Se | Altezza x larghezza (solo corpo) (mm/in.)                    | 141 x 104/5,6 x 4,1   | 141 x 104/5,6 x 4,1         |
| Ni | Peso (solo corpo) (g/oz.)                                    | 2.400/84,7 (senza batterie)   | 2.400/84,7 (senza batterie) |
| Ru | Effetti di riduzione delle vibrazioni (a 25°C) <sup>*1</sup> | Osservazione: il grado di vibrazione è ridotto a circa 1/8.<br>Digiscoping: equivalente di un tempo di posa circa 2 stop più veloce   |                             |
| Pt | Alimentazione  | 4 batterie alcaline in formato stilo (AA), 4 batterie al litio in formato stilo (AA),<br>o 4 batterie in formato stilo (AA) Ni-MH (all'idruro di nickel metallico)                                      |                             |
| Pl | Controllo della batteria                                     | Spia LED  |                             |
| Fi | Durata della batteria (a 25°C) <sup>*2</sup>                 | Circa 17 ore (batterie alcaline in formato stilo (AA)), circa 31 ore (batterie al litio in formato stilo (AA)),<br>circa 15 ore (batterie in formato stilo (AA) Ni-MH (all'idruro di nickel metallico)) |                             |
| No | Funzione di autospegnimento                                  | Funzione di autospegnimento (circa 30 minuti dopo l'attivazione della funzione VR)  |                             |
| Dk | CEM  | VCCI classe B, FCC Parte 15 subparte B classe B, direttiva CEM EU, AS/NZS   |                             |
| Cz | Ambiente   | Eco glass, RoHS, RAEE   |                             |
| Ro | Temperatura di funzionamento/umidità (normale)               | -20°C — +60°C/80% RH (senza condensa di rugiada)  |                             |
| Hu | Temperatura di funzionamento/umidità (usando la funzione VR) | -10°C — +40°C/80% RH (senza condensa di rugiada)  |                             |
|    | Struttura <sup>*3</sup>                                      | Impermeabile fino a 2 m per 10 min. e anti-appannamento grazie all'azoto<br>(il giunto corpo/oculare e il giunto corpo/supporto batteria sono a tenuta d'acqua <sup>*4</sup> )                          |                             |
|    | Rotazione del corpo  | Fisso   | Rotazione <sup>*5</sup>     |

<sup>\*1</sup> Sulla base delle misurazioni standard di Nikon Fieldscope (usato con cavalletto). <sup>\*2</sup> La durata della batteria varia a seconda delle condizioni, della temperatura e delle vibrazioni. <sup>\*3</sup> NON progettato per uso subacqueo. <sup>\*4</sup> Resistenza all'acqua: in base ai test con l'equivalente di acqua a 1 mm per minuto, da un'altezza di oltre 200 mm per una durata di 10 minuti (uso normale con un oculare collegato correttamente al corpo principale).

<sup>\*5</sup> Il corpo può essere ruotato a 0°, ±45°, ±90°, ±135° e fissato con il morsetto.

## Accessori Fieldscope EDG VR

- Copertura antipioggia x1
- Copertura innesto (collegato al corpo) x1
- Copriobiettivo (collegato al corpo) x1
- 4 batterie alcaline in formato stilo (AA)
- Manuale di istruzioni (questa guida)

## Nomenclatura Fieldscope EDG VR

- 1 Obiettivo
- 2 Copriobiettivo
- 3 Parasole (a scorrimento)
- 4 Anello di messa a fuoco
- 5 Oculare (opzionale)
- 6 Copertura oculare (per oculare opzionale)
- 7 Indicatore rilascio oculare
- 8 Innesto cavalletto
- 9 Morsetto
- 10 Presa cavalletto (1/4") (3 prese)
- 11 Fori pin Video (4 fori)
- 12 Anello innesto
- 13 LED
- 14 Pulsante VR ON/OFF
- 15 Manopola di blocco VR
- 16 Supporto batteria
- 17 Blocco del supporto batteria

(Modello angolato)



(Modello dritto)

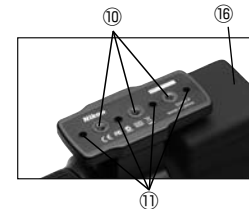
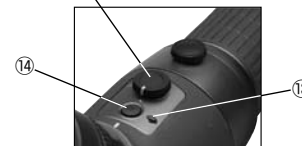

En  
Es  
Fr  
De  
It  
Se  
Ni  
Ru  
Pt  
Pl  
Fi  
No  
Dk  
Cz  
Ro  
Hu

## Montaggio e smontaggio dell'oculare

### Montaggio



① Inserire l'oculare nel corpo del Fieldscope allineando gli indici su entrambi i lati.

② Avvitarlo in senso antiorario finché non si sente il clic.

Nota: se l'oculare non è inserito bene nel Fieldscope, non può ruotare.

### Smontaggio



Premere la leva di rilascio oculare verso ①. Poi ruotare l'oculare in senso orario ② per rimuoverlo.

(Consultare la sezione relativa all'oculare).

## Messa a fuoco / Parasole scorrevole

### Messa a fuoco

- Per mettere a fuoco, ruotare l'anello di messa a fuoco.
- Ruotando l'anello di messa a fuoco in senso orario ① si mettono a fuoco gli oggetti distanti.
- Ruotando l'anello di messa a fuoco in senso antiorario ② si mettono a fuoco gli oggetti vicini.



### Parasole scorrevole

- Far scorrere il parasole con il copriobiettivo aperto. Tenendolo chiuso, lo scorrimento sarà ostacolato dalla pressione dell'aria all'interno del parasole.

## Rotazione del corpo (solo modello angolato)



- Allentare il morsetto in senso antiorario in modo che il corpo possa essere ruotato.
- È possibile ruotare il corpo a 0°, ±45°, ±90°, ±135°.
- Avvitando il morsetto si fissa il corpo a quell'angolo.

\* Porre attenzione a non schiacciarsi le dita fra il supporto della batteria e l'innesto del cavalletto ruotando il corpo.

## Inserimento delle batterie

### 1. Rimozione del supporto batterie dal corpo

Sganciare il blocco del supporto batterie (Fig.1), quindi estrarlo dal corpo del Fieldscope (Fig.2).

### 2. Inserire le batterie

Inserire le batterie nella direzione indicata all'interno del supporto batterie (Fig. 3).

### 3. Collegare il corpo del Fieldscope

Posizionare il supporto batterie come illustrato in (Fig.4), quindi premere il lato sinistro del supporto per bloccarlo (Fig.1).

### Precauzioni per cambiare le batterie

- Prima di sostituire le batterie, verificare che la manopola di blocco della funzione VR sia in posizione di blocco, quindi rimuovere il supporto batterie. Se la manopola non è bloccata, un contatto accidentale con il pulsante VR ON/OFF può causare l'attivazione della funzione VR, con conseguente possibile malfunzionamento del prodotto.
- Sostituendo le batterie all'aperto, porre attenzione che nessun liquido entri nel supporto batterie.
- Evitare il contatto di oggetti in metallo con l'innesto del supporto batteria. Un simile contatto può causare problemi.

Sostituendo le batterie all'aperto, porre attenzione che nessun liquido entri nel supporto batterie.

Evitare il contatto di oggetti in metallo con l'innesto del supporto batteria. Un simile contatto può causare problemi.

### Bloccaggio del supporto batterie

- Fissare il supporto batterie nella posizione corretta e verificare che sia correttamente bloccato (Fig. 1). Se non è bloccato, può cadere accidentalmente.

### Mantenere pulito l'innesto del supporto batterie

- Non aprire il supporto batterie in ambiente umido come in caso di pioggia o vicino al mare o in un'area polverosa. Ciò può causare un guasto dei contatti.
- Sostituendo le batterie, porre attenzione a non sporcare l'innesto o altrimenti potrebbe crearsi un contatto insufficiente

### A basse temperature, utilizzare batterie completamente cariche e preparare batterie di ricambio.

- Utilizzando batterie con poca carica a bassa temperatura, la funzione VR potrebbe non essere utilizzabile. In condizioni di basse temperature, utilizzare batterie nuove o completamente cariche. Inoltre conservare le batterie di ricambio al caldo, per utilizzarle a turni alternati. Anche se le batterie non funzionano a basse temperature, possono tornare a funzionare a temperatura normale.

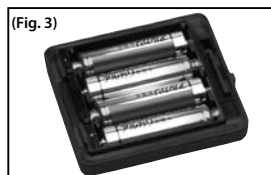
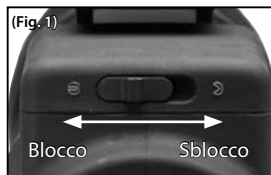

## Funzione VR (Vibration Reduction, riduzione delle vibrazioni)

### 1. Verificare che le batterie siano correttamente inserite nel supporto

2. Ruotare la manopola di blocco della funzione VR e allineare l'indicatore in posizione ○ (Fig. 5).

3. Premere il pulsante VR ON/OFF una volta per attivare la funzione VR (il LED verde si accende) (Fig. 6)

\* Il pulsante VR ON/OFF funziona solo quando l'indicatore della manopola di blocco della funzione VR è allineato in posizione ○.

\* La funzione VR si disattiva automaticamente dopo circa 30 minuti di attivazione (Funzione di spegnimento automatico).

\* Utilizzando il digiscoping, la funzione VR della fotocamera deve essere disattivata.

\* Dato che la funzione VR di questo prodotto è progettata per l'uso con un cavalletto, si raccomanda l'uso di quest'ultimo.

\* Quando il LED verde non si accende, le batterie sono scariche e devono essere sostituite.

### Disattivare la funzione VR:

Disattivare la funzione VR premendo una volta il pulsante VR ON/OFF. Quindi ruotare l'indicatore della manopola di blocco VR in posizione di blocco "LOCK".

- Verificare che l'indicatore della manopola di blocco VR sia ruotato sulla posizione di blocco ○ prima di attivare la funzione VR. Non spostare mai la manopola di blocco VR quando la funzione VR è attiva. Se viene spostata, la funzione VR si interrompe forzatamente e l'alimentazione si disattiva.

- Durante il trasporto, verificare che l'indicatore della manopola di blocco VR sia in posizione bloccata, altrimenti, un eventuale impatto o una caduta possono causare problemi.

- Durante il trasporto, rimuovere il corpo del Fieldscope dal cavalletto per evitare cadute accidentali o altri urti che possono causare danni.

- Non rimuovere il supporto delle batterie dal corpo quando la funzione VR è attiva (quando il LED è acceso). Ciò può causare problemi.

- L'immagine si sposta leggermente qualche secondo dopo l'attivazione della funzione VR, è una condizione normale.

- Quando la funzione VR si attiva, si sente un rumore di attivazione del motore. È una condizione normale.

Manopola di blocco VR

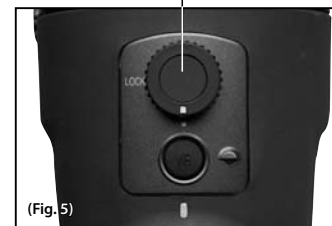

(Fig. 5)

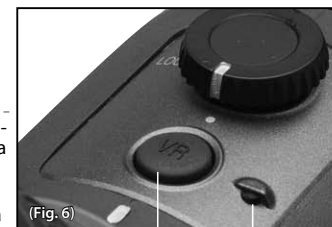

(Fig. 6)

Pulsante VR ON/OFF

LED verde acceso quando la funzione VR è attiva

En

Es

Fr

De

It

Se

Nl

Ru

Pt

Pl

Fi

No

Dk

Cz

Ro

Hu

## Oculari



FEP-20W



FEP-38W



FEP-50W



FEP-75W

Accessorio anello TS

Accessorio anello DS



FEP-25LER



FEP-20-60



FEP-30W

Avvitare uno degli accessori nell'oculare per l'utilizzo.

## Dati caratteristici degli oculari

| Modelli                            | FEP-20W  | FEP-25LER | FEP-30W   | FEP-38W  | FEP-50W  | FEP-75W  | FEP-20-60      |
|------------------------------------|--|-----------|---|----------|----------|----------|----------------|
| Ingrandimento (x)                  | 20   | 25        | 30  | 38       | 50       | 75       | 20-60          |
|                                    | 16   | 20        | 24  | 30       | 40       | 60       | 16-48          |
| Campo visivo reale (°)             | 3,3  | 2,4       | 2,4   | 1,9      | 1,4      | 1,0      | 2,2-1,1**      |
|                                    | 4,1  | 3,0       | 3,0   | 2,4      | 1,8      | 1,2      | 2,8-1,4**      |
| Campo visivo apparente (°)*        | 60   | 55,3      | 64,3  | 64,3     | 64,3     | 64,3     | 42-60**        |
|                                    | 60   | 55,3      | 64,3  | 64,3     | 64,3     | 64,3     | 42-60**        |
| Campo visivo a 1.000m/yds. (m/ft.) | 58/173   | 42/126    | 42/126  | 33/99    | 24/73    | 17/52    | 38-19/115-58** |
|                                    | 72/215   | 52/157    | 52/157  | 42/126   | 31/94    | 21/63    | 49-24/147-73** |
| Pupilla di uscita (mm)             | 4,3  | 3,4       | 2,8   | 2,2      | 1,7      | 1,1      | 4,3-1,4**      |
|                                    | 4,1  | 3,3       | 2,7   | 2,2      | 1,6      | 1,1      | 4,1-1,4**      |
| Luminosità relativa                | 18,5   | 11,6      | 7,8   | 4,8      | 2,9      | 1,2      | 18,5-2,0**     |
|                                    | 16,8   | 10,9      | 7,3   | 4,8      | 2,6      | 1,2      | 16,8-2,0**     |
| Accomodamento dell'occhio (mm)     | 20,1   | 32,3      | 25,4  | 17,9     | 17,8     | 17,0     | 18,4-16,5**    |
|                                    | 20,1   | 32,3      | 25,4  | 17,9     | 17,8     | 17,0     | 18,4-16,5**    |
| Lunghezza (mm/in.)                 | 59/2,3   | 77/3,0    | 81/3,2: scorrimento per rotazione<br>79/3,1: DS | 74/2,9   | 71/2,8   | 71/2,8   | 99/3,9         |
| Diametro esterno (mm/in.)          | 63/2,5   | 63/2,5    | 63/2,5  | 63/2,5   | 63/2,5   | 63/2,5   | 63/2,5         |
| Peso (g/oz.)                       | 240/8,47   | 320/11,29 | 390/13,76***                                    | 230/8,11 | 230/8,11 | 230/8,11 | 330/11,64      |
| Struttura                          | Impermeabile (fino a 2m per 10 min.) e antinebbia con gas azoto e sigilli a guarnizione circolare (il giunto corpo/oculare è a tenuta d'acqua) |           |   |          |          |          |                |

Riga in alto: collegato a un Fieldscope EDG/EDG VR serie 85

Riga in basso: collegato ad un Fieldscope EDG serie 65

\* Numero calcolato con la formula  $[\tan \omega' = \Gamma \times \tan \omega]$ : Campo visivo apparente:  $2\omega'$ , Ingrandimento:  $\Gamma$ , Campo visivo reale:  $2\omega$

\*\* Col minore e maggiore ingrandimento

\*\*\* Con paraocchio staccabile a scorrimento per rotazione



## Nomenclatura degli oculari

- En ① Oculare
- Es ② Paraocchio in gomma
- Fr ③ Anello di regolazione altezza oculare
- De ④ Anello zoom
- It ⑤ Leva di rilascio oculare
- Se ⑥ Indicatore rilascio oculare
- NI ⑦ Innesto oculare
- Ru ⑧ Accessorio anello TS
- Pt ⑨ Accessorio anello DS
- Pl ⑩ Accessorio anello DS
- Fi ⑪ Accessorio anello DS
- No ⑫ Accessorio anello DS
- Dk ⑬ Accessorio anello DS
- Cz ⑭ Accessorio anello DS
- Ro ⑮ Accessorio anello DS
- Hu ⑯ Accessorio anello DS



FEP-20W/38W/ 50W/75W

FEP-25LER

FEP-20-60



FEP-30W con  
accessorio anello TS

## Accessori degli oculari

- Coprioculare (collegato al corpo) ×1
- Copertura innesto (collegata al corpo) ×1
- Custodia ×1

Per FEP 25-LER:

Paraocchio in gomma (collegato al corpo) ×1

Per FEP-30W\*:

Set dell'anello DS (anello DS, coprioculare per DS, paraocchio in gomma)

\* Alla spedizione, l'anello a scorrimento per rotazione (anello TS) è collegato al corpo, e il set dell'anello DS (anello, coprioculare per DS e paraocchio in gomma) è incluso nella scatola.

## Adattabilità degli oculari

FEP-20W/-38W/-50W/-75W (paraocchio a scorrimento per rotazione)

Ruotare l'anello di regolazione altezza oculare per regolarlo.



Digiscoping: utilizzare il paraocchio in gomma in posizione ritratta

È possibile applicare il supporto per la fotocamera digitale.

Osservazione (utenti con gli occhiali): il paraocchio in gomma è esteso di circa 5 mm.

Osservazione (utenti senza occhiali): il paraocchio in gomma è esteso di più di 5 mm.

La reale lunghezza estesa differisce a seconda del particolare oculare utilizzato.

FEP-30W (offre due tipi di paraocchio: DS e TS)



Digiscoping: rimuovere il paraocchio di sicurezza in gomma per l'utilizzo.

È possibile applicare il supporto per la fotocamera digitale.

Osservazione: applicare il paraocchio di sicurezza in gomma per l'utilizzo.

Osservazione (utenti con gli occhiali): utilizzare il paraocchio in gomma in posizione ritratta.

Osservazione (utenti senza occhiali): utilizzare il paraocchio in gomma in posizione estesa.

## Adattabilità degli oculari

En

Es

Fr

De

It

Se

NI

Ru

Pt

Pl

Fi

No

Dk

Cz

Ro

Hu

FEP-25 LER (paraocchio amovibile in gomma)



**Digiscoping:**  
rimuovere il paraocchio di  
sicurezza in gomma per  
l'utilizzo.

È possibile applicare il  
supporto per la fotocamera  
digitale.

**Osservazione:**  
applicare il paraocchio di  
sicurezza in gomma per  
l'utilizzo.

FEP-20-60 (paraocchio a scorrimento per rotazione)

(Non è possibile collegare una staffa per fotocamera digitale)



**Osservazione**  
(utenti con gli occhiali):  
utilizzare il paraocchio in  
gomma in posizione ritratta.

**Osservazione**  
(utenti senza occhiali):  
utilizzare il paraocchio in  
gomma in posizione estesa.

Ruotare il paraocchio in gomma  
per regolarlo.

## Innehåll

|   |         |
|---|---------|
| För din säkerhet .....  | 99-103  |
| Försiktighetsåtgärder .....                                       | 104-105 |
| Skydd mot skadliga störningar i<br>radiokommunikation .....       | 106     |
| EDG VR Tubkikare huvudspecifikationer/tillbehör .....             | 107     |
| EDG VR Tubkikare terminologi .....                                | 108     |
| Montera och demontera okular .....                                | 109     |
| Fokusering/motljusskydd .....                                     | 109     |
| Tubkikarens positionsmöjligheter<br>(endast vinklad modell) ..... | 110     |
| Sätta i batterier .....   | 111     |
| VR-funktion (Vibrationsreduktion) .....                           | 112     |
| Okular .....  | 113     |
| Okularspecifikationer .....                                       | 114     |
| Okular terminologi/tillbehör .....                                | 115     |
| Kompatibla okular .....   | 116-117 |

- Specifikationer och utförande kan ändras utan förvarning.
- Denna handbok får inte reproduceras, vare sig delvis eller i sin helhet (förutom korta citat i artiklar eller recensioner), utan skriftligt tillstånd från NIKON VISION CO., LTD.

## För din säkerhet

Tack för att du har valt att köpa en EDG VR tubkikare från Nikon.

Följ anvisningarna så att du kan använda utrustningen korrekt och undvika eventuellt farliga problem. Läs noggrant hela avsnittet "För din säkerhet" samt instruktionerna om korrekt användning innan du använder produkten. Förvara denna handbok lätt åtkomlig.

### **⚠ FARA**

Detta betyder att felaktigt bruk och underlåtenhet att beakta detta innehåll kan leda till en hög risk för dödsfall eller allvarliga skador.

### **⚠ VARNING**

Detta betyder att felaktigt bruk och underlåtenhet att beakta detta innehåll kan leda till dödsfall eller allvarliga skador.

### **⚠ FÖRSIKTIGHET**

Detta betyder att felaktigt bruk och underlåtenhet att beakta innehållet kan leda till personskador eller materiella skador.

En

Es

Fr

De

It

Se

NI

Ru

Pt

Pl

Fi

No

Dk

Cz

Ro

Hu

## Symbolbeskrivning



△ symbol indikerar uppmärksamhet (inklusive varning).



⊘ symbol indikerar förbud. Särskilt förbjudet innehåll illustreras på insidan (t. ex. symbolen till vänster förbjuder demontering).



● symbolen anger en obligatorisk åtgärd. Specifikt innehåll illustreras på insidan (t. ex. symbolen till vänster instruerar borttagning av batteri).

## ⚠ VARNING

(gäller tubkikare)



Titta aldrig direkt mot solen med tubkikaren.



Demontera inte tubkikaren, reparera inte/bygg inte heller om den. Om detta ignoreras kan det leda till elektrisk skada eller annan skada.



Dränk inte tubkikaren i vatten, håll inte avsiktligt vatten på tubkikaren. Om detta ignoreras kan det resultera i antändning eller elektrisk stöt.



Om till följd av fall eller annan olycka inre delar av tubkikaren exponeras, rör dem inte. Elektriska stötar eller annan skada kan orsakas av att vidröra trasiga delar. Ta ut batterierna ur huset, och be sedan en auktoriserad Nikon-servicerepresentant utföra reparationen.



Om du märker värme, rök eller konstig lukt från tubkikaren, ta omedelbart bort batterierna. Om du fortsätter att använda den, kan detta orsaka brand eller brännskador. När du tar bort batterierna, var försiktig för att undvika brand. Efter borttagning av batterierna be sedan en auktoriserad Nikon-servicerepresentant utföra reparationen.



Använd inte tubkikaren där det finns en risk att den fattar eld eller exploderar. Använd inte tubkikaren i närheten av brandfarliga gaser som propan eller bensin då detta kan leda till explosion eller brand.



Använd endast batterier som är godkända för användning med produkten (se specifikationer). Om du använder batterier av olika fabrikat eller typer, kan det orsaka en explosion eller resultera i elektriska stötar.

## ⚠ VIKTIGT

(gäller tubkikare)



Sväng inte tubkikaren i remmen. Den kan träffa andra och orsaka skada.



Lämna inte denna produkt på en ostabil plats. Om detta ignoreras kan det resultera i skada.



Använd inte den här produkten samtidigt som du går. Om detta ignoreras kan det resultera i att du går in i någon, slår andra, faller eller annan olycka.



Lämna inte denna produkten i bilen om det är varmt eller soligt ute, eller nära värmeavgivande utrustning. Det kan ha en dålig effekt på inre delar, eller orsaka brand.



Använd inte organiska lösningsmedel som alkohol för att rengöra huset.



Förvara plastpåsen som används för att linda in denna produkt i eller andra små delar utom räckhåll för barn.



Hindra barn från ta skydden eller ögonmusslorna in i sin mun. Om barn svält delar, ta omedelbart kontakt med en läkare.



Hantera rörliga delar med omsorg. Tubkikare av vinkeltyp kan rotera när den är monterad på ett stativ. Var försiktig så du inte klämmer fingrarna mellan batterihållaren och stativfästet när du roterar huset.



Slå inte tubkikaren genom fall eller slag. Detta kan orsaka fel, eftersom denna produkt är ett elektroniskt precisionsinstrument (utrustad med vibrationsreducering). Eventuella fel som orsakats av sådan hantering omfattas inte av garantin.



Undvik regn, vattenstänk, sand och lera. Denna produkt är vattentät (hus/okularanslutning och hus/batterihållaranslutning är vattentäta), men undvika regn, vattenstänk, sand och lera.



Använd inte fokuseringsringen om den är exponerad för regn eller vatten.



Undvik plötsliga temperaturförändringar. Om tubkikaren exponeras för plötsliga temperaturförändringar kan kondens bildas på linserna.



Om hudinflammation uppstår, kontakta en läkare. Om du använder ögonmusslor under en längre period kan huden irriteras eller inflammeras. Om sådana symptom uppträder bör du omedelbart kontakta läkare.

## ⚠ FARA

(gäller alkaliska och litiumbatterier)



Om vätskan från ett skadat batteri kommer in i ögonen, skölj omedelbart med rent vatten och kontakta läkare. Om inte detta respekteras kan det negativt påverka eller skada ögonen.

## ⚠ VARNING

(gäller alkaliska och litiumbatterier)



Ta inte bort eller skrapa det yttre höljet. Det kan orsaka att vätska läcker, överhettning eller explosion.



Utsätt inte batteriet för eld eller hög värme. Det kan orsaka att vätska läcker, överhettning eller explosion.



Blanda inte gamla och nya batterier eller batterier av olika fabrikat och typer. Det kan orsaka att vätska läcker, överhettning eller explosion.



Undvik att kortsluta eller ta isär ett batteri. Det kan orsaka att vätska läcker, överhettning eller explosion.

## För din säkerhet

En  
Es  
Fr  
De  
It  
Se  
NI  
Ru  
Pt  
Pl  
Fi  
No  
Dk  
Cz  
Ro  
Hu

|  |   |
|--|---|
|  | <b>Observera varningar och försiktighetsåtgärder skrivna på batterier.</b><br>Om inte detta görs kan det leda till att vätska läcker, överhettning eller explosion.   |
|  | <b>Använd endast batterier som är godkända för användning med produkten (se specifikationer).</b><br>Om inte detta görs kan det leda till att vätska läcker, överhettning eller explosion.  |
|  | <b>Förvara batterierna utom räckhåll för barn.</b><br>Särskild försiktighet bör vidtas för att förhindra barn från att lägga ett batteri eller andra små delar i munnen. Om de sväljer sådana delar, måste läkare omedelbart konsulteras. |
|  | <b>Sätt in batterier i rätt riktning.</b><br>Om inte detta görs kan det leda till att vätska läcker, överhettning eller explosion.  |
|  | <b>Sänk inte ner i eller utsätt dem för vatten.</b><br>Om inte detta respekteras kan det leda till att vätska läcker, överhettning eller explosion.   |
|  | <b>Ladda inte andra batterier än laddningsbara batterier.</b><br>Om inte detta respekteras kan det leda till att vätska läcker, överhettning eller explosion.   |

|   |   |
|---|---|
|   | <b>Vid kassering av batterier, isolera kontaktpunkterna med isoleringstejp.</b><br>Kontakt med andra metallföremål kan orsaka överhettning, explosion eller brand. Kassera batterier i enlighet med dina lokala föreskrifter. |
|   | <b>Om vätska från ett skadat batteri kommer i kontakt med kläder eller hud, spola genast med mycket vatten.</b><br>Om inte detta görs, finns det risk för hudirritation.  |
| <b>⚠ VARNING</b><br>(gäller alkaliska batterier)                |   |
|   | <b>Ta bort batterierna omedelbart när ingen laddning finns kvar.</b><br>Om inte detta respekteras kan det leda till att vätska läcker, överhettning eller explosion.  |
| <b>⚠ FARA</b><br>(gäller Ni-MH (nickel-metallhydrid) batterier) |   |
|   | <b>Vid laddning, använd endast angiven laddare och ladda fyra batterier åt gången.</b><br>Om inte detta respekteras kan det leda till att vätska läcker, överhettning eller explosion.  |

|  |  |
|--|--|
|  | <b>Utsätt inte batterier för eld eller hög värme.</b><br>Om inte detta respekteras kan det leda till att vätska läcker, överhettning eller explosion.  |
|  | <b>Sätt i batterier i rätt riktning.</b><br>Om inte detta görs kan det leda till att vätska läcker, överhettning eller explosion.  |
|  | <b>Undvik att kortsluta eller ta isär ett batteri.</b><br>Om inte detta respekteras kan det leda till att vätska läcker, överhettning eller explosion.   |
|  | <b>Transportera eller förvara inte batterier med metallföremål, t.ex. halsband eller hårspännan.</b><br>Om inte detta respekteras kan det leda till att vätska läcker, överhettning eller explosion. |
|  | <b>Blanda inte gamla och nya batterier eller batterier av olika fabrikat och typer.</b><br>Om inte detta respekteras kan det leda till att vätska läcker, överhettning eller explosion.              |
|  | <b>Om vätskan från ett skadat batteri kommer in i ögonen, skölj omedelbart med rent vatten och kontakta läkare.</b><br>Om inte detta respekteras kan det negativt påverka eller skada ögonen         |

|  |   |
|--|---|
| <b>⚠ VARNING</b><br>(gäller Ni-MH (nickel-metallhydrid) batterier) |   |
|  | <b>Ta inte bort eller skrapa det yttre höljet. Använd inte heller batteriet om det yttre höljet är avskrapat.</b><br>Om inte detta respekteras kan det leda till att vätska läcker, överhettning eller explosion. |
|  | <b>Observera varningar och försiktighetsåtgärder skrivna på batterier.</b><br>Om inte detta görs kan det leda till att vätska läcker, överhettning eller explosion.   |
|  | <b>Sänk inte ner i eller utsätt dem för vatten.</b><br>Om inte detta respekteras kan det leda till att vätska läcker, överhettning eller explosion.   |
|  | <b>Sluta omedelbart att använda batteriet om du märker någon förändring såsom missfärgning eller deformation.</b><br>Om inte detta respekteras kan det leda till att vätska läcker, överhettning eller explosion. |

|  |   |
|--|---|
|  | <b>Förvara batterierna utom räckhåll för barn.</b><br>Särskild försiktighet bör vidtas för att förhindra barn från att lägga ett batteri eller andra små delar i munnen. Om de sväljer sådana delar, måste läkare omedelbart konsulteras.       |
|  | <b>Avsluta laddning efter schemalagd tid även om laddningen inte är fullförd.</b><br>Om inte detta görs kan det leda till att vätska läcker, överhettning eller explosion.  |
|  | <b>Om vätska från ett skadat batteri kommer i kontakt med kläder eller hud, spola genast med mycket vatten.</b><br>Om inte detta görs, finns det risk för hudirritation.  |
|  | <b>Vid återvinning eller skrotning av batterier, isolera kontaktpunkterna med isoleringstejp.</b><br>Kontakt med andra metallföremål kan orsaka överhettning, explosion eller brand. Kassera batterier i enlighet med dina lokala föreskrifter. |
|  | <b>Använd endast batterier som är godkända för användning med produkten (se specifikationer).</b><br>Om inte detta respekteras kan det leda till att vätska läcker, överhettning eller explosion.   |

|  |  |
|--|--|
| <b>⚠ VARNING</b><br>(gäller Ni-MH (nickel-metallhydrid) batterier) |  |
|  | <b>Slå eller kasta inte.</b><br>Om inte detta respekteras kan det leda till att vätska läcker, överhettning eller explosion. |

En  
Es  
Fr  
De  
It  
Se  
NI  
Ru  
Pt  
Pl  
Fi  
No  
Dk  
Cz  
Ro  
Hu

### SKÖTSEL OCH UNDERHÅLL

#### Linser

- Använd en mjuk, oljefri borste vid borttagning av damm från linserna.
- Torka linserna mycket försiktigt med en mjuk, ren trasa eller oljefri linsduk av hög kvalitet om du behöver ta bort fläckar eller märken, till exempel fingeravtryck, från linserna.

Använd en liten mängd alkohol (ej denaturerad) för borttagning av svåra smutsfläckar. Använd inte sammetstyg eller vanligt tyg, eftersom detta kan skada linsens yta. Använd inte samma trasa till hus och linser.

#### Rengöring av lins

- Använd inte linsrengöringsmedel av aerosoltyp för rengöring av tubkikarens objektiv. Den snabba fryseffekten hos kondenserad gas kan i olyckliga fall medföra att linsen spricker.

#### Huset

- Avlägsna damm som ansamlats i fokuseringsringen med en mjuk borste.
- Rengör huset med en mjuk, ren och torr trasa. Använd inte bensen, förtunning eller andra organiska lösningsmedel eftersom de kan orsaka missfärgning eller förstöra gummidetaljer.

#### Förvaring

- När tubkikaren inte används under en längre tid, förvara den då på en sval, torr plats.
- Kondens eller mögel kan uppträda på linsen på grund av hög luftfuktighet. Förvara därför alltid tubkikaren på en torr, sval plats. Efter användning en regnig dag, torka den noggrant i rumstemperatur och förvara den sedan på sval torr plats.
- Lämna inte tubkikaren i bilen om det är varmt eller soligt ute, eller nära värmeavgivande utrustning. Det kan medföra att den skadas eller på annat sätt påverkas negativt.

#### VATTENTÄTA MODELLER

- Den lufttäta sektionen i denna produkten har en kvävegasyllad vattentät struktur, vilket gör den resistent mot kondens och mögel. Hus/okularanslutning och hus/batterihållaranslutning är vattentäta. Använd inte i regn under längre perioder eller i närheten av vatten. Öppna inte batterihållarlåset eller ta inte bort okularen under sådana omständigheter.
- Torka av all eventuell fukt på tubkikaren innan du justerar rörliga delar (fokuseringsring, ögonmussla etc) så att skador undviks.
- Nikon Vision rekommenderar att du regelbundet låter en auktoriserad återförsäljare serva EDG VR tubkikaren, så att den bibehålls i perfekt skick.

#### SKYDDANDE DEKAL

- Ta inte bort den skyddande dekalen bakom batterihållaren. Om du tar bort den kan det orsaka fel på grund av statisk elektricitet.



#### Se Symbol för separat upphämtning i europeiska länder



Den här symbolen anger att detta batteri måste källsorteras. Följande gäller enbart för användare i europeiska länder.

- Detta batteri skall källsorteras och lämnas vid ett lämpligt uppsamlingsställe. Det får inte kastas bland hushållsavfall.
- För mer information, kontakta återförsäljaren eller de lokala myndigheter som ansvarar för avfallshantering.

#### Se Symbol för separat upphämtning i europeiska länder



Den här symbolen anger att produkten måste källsorteras. Följande gäller enbart för användare i europeiska länder.

- Detta här produkten skall källsorteras och lämnas vid ett lämpligt uppsamlingsställe. Det får inte kastas bland hushållsavfall.
- För mer information, kontakta återförsäljaren eller de lokala myndigheter som ansvarar för avfallshantering.

## Skydd mot skadliga störningar i radiokommunikation

En  
Es  
Fr  
De  
It  
Se  
Ni  
Ru  
Pt  
Pl  
Fi  
No  
Dk  
Cz  
Ro  
Hu

Apparaten uppfyller bestämmelserna i avsnitt 15 i FCC:s bestämmelser. Följande två villkor måste uppfyllas vid användning av apparaten:

- (1) Enheten får inte orsaka skadlig störning
- (2) Apparaten måste kunna ta emot mottagen interferens, även interferens som kan orsaka oönskad drift.

Den här utrustningen har testats och uppfyller gränserna för Klass B digital utrustning, i enlighet med del 15 i FCC-bestämmelserna och EU:s EMC-direktiv. Dessa gränser är utformade för att tillhandahålla rimligt skydd mot skadlig interferens vid installation i bostadsmiljö. Denna utrustning alstrar, använder och kan stråla radiofrekvensenergi och, om den inte installeras och används i enlighet med instruktionerna, kan den orsaka skadlig störningar av radiokommunikationer. Det finns emellertid inga garantier för att interferens inte kan uppstå i en specifik installation. Om denna apparat skulle orsaka skadlig interferens på radio- eller TV-mottagningar, vilket upptäcks genom att man slår av och på apparaten, uppmanas användaren att försöka rätta till störningen genom att vidta en eller flera av följande åtgärder:

- Rikta om eller omplacera mottagningsantennen.
- Öka avståndet mellan utrustning och mottagare.
- Kontakta återförsäljaren eller en erfaren radio-/TV-tekniker för hjälp.

Denna klass B digital utrustning uppfyller alla krav i enlighet med de kanadensiska bestämmelserna för störningsorsakanden utrustning.

## EDG VR Tubkikare huvudspecifikationer

| Modell  | EDG tubkikare 85 VR  | EDG tubkikare 85-A VR       |
|---|--|-----------------------------|
| Typ   | Rak  | Vinklad                     |
| Objektivets effektiva diameter (mm)                 | 85   | 85                          |
| Närfokuseringsavstånd (m)                           | 5  | 5                           |
| Längd (endast hus) (mm/in.)                         | 379/14,9   | 398/15,7                    |
| Höjd x bredd (endast hus) (mm/in.)                  | 141 × 104/5,6 × 4,1  | 141 × 104/5,6 × 4,1         |
| Vikt (endast hus) (g/oz.)                           | 2.400/84,7 (utan batterier)  | 2.400/84,7 (utan batterier) |
| Effekt vibrationsreducering (vid 25°C) <sup>1</sup> | Observation: Graden av vibrationer reduceras till ca. 1/8.<br>Fotografering: Motsvarigheten till en slutartid ca 2 stopp snabbare              |                             |
| Strömförsörjning                                    | AA alkaliska batteri x4, AA litium batteri x4,<br>eller AA Ni-MH (nickel-metallhydrid) batteri x4  |                             |
| Batteri kontroll                                    | LED lampa  |                             |
| Batteriets livslängd (vid 25°C) <sup>2</sup>        | Ca. 17 timmar (AA alkaliskt batteri), ca. 31 timmar (AA litiumbatteri),<br>ca. 15 timmar (AA Ni-MH (nickel-metallhydrid) batteri)              |                             |
| Automatisk avstängning                              | Automatisk avstängning (ca 30 minuter efter att VR är påslagen)  |                             |
| EMK   | VCCI klass B, FCC del 15, underdel B klass B, EU EMK-direktiv, AS/NZS  |                             |
| Miljö   | Eco glas, RoHS, WEEE   |                             |
| Drifttemperatur/luftfuktighet (normal)              | -20°C — +60° C/80% Rel. fukt. (utan kondensation)  |                             |
| Drifttemperatur/luftfuktighet (när du använder VR)  | -10°C — +40°C/80% Rel. fukt. (utan kondensation)   |                             |
| Struktur <sup>3</sup>                               | Vattentät (upp till 2m i 10 min.) Och imfri med kvävgas<br>(Hus/okularanslutning och hus/batterihållarnanslutning är vattentäta <sup>4</sup> ) |                             |
| Rörlighet   | Fast   | Vridbart <sup>5</sup>       |

<sup>1</sup> Baserat på Nikon tubkikare mätstandard (använd med stativ). <sup>2</sup> Batteritiden varierar beroende på förhållanden, temperatur och vibrationer.  
<sup>3</sup> INTE utformad för användning under vatten. <sup>4</sup> Vattentålighet: Som testats med vatten som motsvarar 1 mm per minut, och faller från en höjd av mer än 200 mm under en period av 10 minuter (vid normal användning med ett okular fäst korrekt på huset).  
<sup>5</sup> Huset kan vridas till position 0°, ±45°, ±90°, ±135° och huset kan fixeras med hjälp av klämfästet.

## EDG VR Tubkikare tillbehör

- Regnskydd ×1
- Linskydd (fäst på huset) ×1
- Objektivskydd (fäst på huset) ×1
- AA Alkaliskt batteri ×4
- Bruksanvisning (detta häftet)

En  
Es  
Fr  
De  
It  
Se  
Ni  
Ru  
Pt  
Pl  
Fi  
No  
Dk  
Cz  
Ro  
Hu

## EDG VR Tubkikare terminologi

- En ① Objektiv
- Es ② Objektivskydd
- Fr ③ Motljusskydd (skjutbart)
- De ④ Fokuseringsring
- It ⑤ Okular (tillbehör)
- Se ⑥ Okularskydd (för extra okular)
- Nl ⑦ Index för okularspärr
- Ru ⑧ Stativfäste
- Pt ⑨ Klämfäste
- Pl ⑩ Stativfäste (6 mm) (3 fästpunkter)
- Fi ⑪ Videoanslutning (4 uttag)
- No ⑫ Fästring
- Dk ⑬ LED
- Ro ⑭ VR PÅ/AV knapp
- Hu ⑮ VR låsknapp
- ⑯ Batterihållare
- ⑰ Batterihållarlås

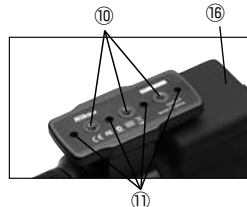
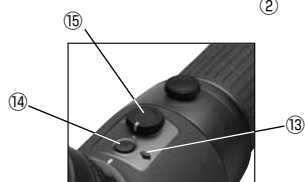

## Montera och demontera okular

### Montering



- ① Sätt i okularet i tubkikarhuset genom att rikta in märkena på båda sidorna mot varandra.
- ② Skruva fast okularet moturs tills ett klickljud hörs. Obs! Om okularet inte är helt isatt i huset kan det inte vridas.

### Demontering



- Tryck okularspärren mot ①.
- Vrid sedan okularet medurs ② och ta bort det.

(se avsnittet okular.)

## Fokusering/motljusskydd

### Fokusering

- Vrid fokuseringsringen för att fokusera. Vrid ringen medurs ① för att fokusera på avlägsna objekt. Vrid ringen moturs ② för att fokusera på närliggande objekt.



### Skjutbart motljusskydd

- Ta bort objektivskyddet och skjut motljusskyddet framåt. Om objektivskyddet är påsatt kan inte motljusskyddet skjutas framåt på grund av att luften i motljusskyddet bildar en luftkudde.



- Skruva klämfästet moturs så att huset kan vridas.
- Huset kan vridas till position 0°, ±45°, ±90°, ±135°.
- Skruva fast klämfästet när huset är vinklat på önskat sätt.

\*Var försiktig så du inte klämmer fingrarna mellan batterihållaren och stativfästet när du roterar huset.

### 1. Ta bort batterihållaren från huset

Öppna batterihållarlåset (Fig. 1), och ta sedan bort batterihållaren från tubkikarhuset (Fig.2).

### 2. Sätt i batterierna

Sätt i batterierna i den riktning som anges inuti batterihållaren (Fig. 3).

### 3. Fästa tubkikarhuset

Placera batterihållaren som i (Fig.4) och tryck sedan den här sidan av hållaren ner för att låsa (Fig.1).

### Försiktighetsåtgärder vid batteribyte

- Före batteribyte, se till att VR låsknappen är i låst position, ta sedan bort batterihållaren. Om låsknappen inte är låst, kan oavsiktligt knappen VR PÅ/AV slå på VR. Detta kan resultera i att produkten inte fungerar.
- Vid batteribyte utomhus, se till att ingen vätska kommer in i batterihållaren.
- Undvik metallkontakt med batterihållaranslutningarna. Sådan kontakt kan orsaka problem.

### Låsa batterihållaren

- Fäst batterihållaren i rätt läge, och se till att den är låst på rätt sätt (Fig. 1). Om den inte är låst, kan den oväntat falla.

### Håll batterihållaranslutningarna rena

- Öppna inte batterihållaren i fuktiga förhållanden, t.ex. i regn eller i närheten av havet eller i en dammig område. Detta kan orsaka kontaktfel.
- Vid batteribyte, se till att anslutningarna inte är smutsiga eftersom detta kan resultera i dålig kontakt.

### Använd fulladdade batterier vid låga temperaturer och ha reservbatterier förberedda.

- När du använder svaga batterier vid låga temperaturer, är det möjligt att VR-funktionen inte fungerar. Använd endast nya eller fulladdade batterier under kalla förhållanden. Håll också extra batterier varma, för användning skift vis. Även om batterierna inte fungerar vid låga temperaturer, kan de fungera igen i normal temperatur.

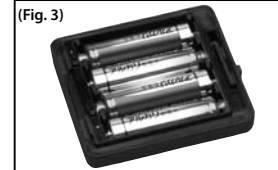
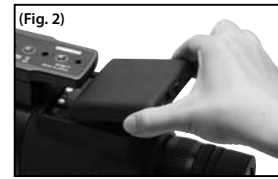
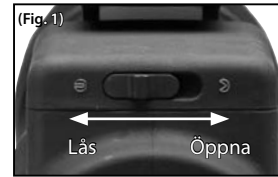



## VR-funktion (Vibrationsreduktion)

1. Kontrollera att batterierna sitter i batterihållaren
2. Vrid VR låsknappen och anpassa indexet till position ○ (Fig. 5)
3. Tryck på VR PÅ/AV-knappen en gång för att slå på VR funktionen (grön LED lampa tänds) (Fig.6)

- \* VR PÅ/AV knappen fungerar endast när indexet på VR låsknappen är anpassat till position ○ .
- \* VR stängs av automatiskt efter ca. 30 minuter efter att VR slagits på (automatisk avstängning).
- \* När du använder fotografering, måste kamerans VR inställning vara avstängd.
- \* Eftersom VR-funktionen på denna produkt är utformad på premisen att användas med ett stativ, rekommenderas användning av stativ.
- \* När grön LED lampa inte lyser upp, är batterierna svaga och bör bytas ut.

### Inaktivera VR-funktionen:

Stäng av VR genom att trycka en gång på VR PÅ/AV knappen. Vrid sedan index på VR låsknapp till positionen "LÅST".

- Se till att index för VR låsknappen vrids till den klickade positionen ○ innan du sätter på VR. Flytta aldrig VR låsknappen när VR är på. Om den flyttas, stoppas VR-funktionen omedelbart, och strömmen stängs av.
- När du transporterar, se till att indexet för VR låsknappen är i låst läge. Om den inte är låst, kan slag eller tapp orsaka problem.
- Ta bort tubkikarhuset från stativet vid transport för att undvika oavsiktligt fall eller andra effekter som kan orsaka skada.
- Ta inte ut batterihållaren ur huset när VR är på (när LED lampan är tänd). Detta kan orsaka problem.
- Bild flyttas en aning ett par sekunder efter VR slås på, detta är normalt.
- En körande ljud hörs efter VR slagits på. Detta är normalt.

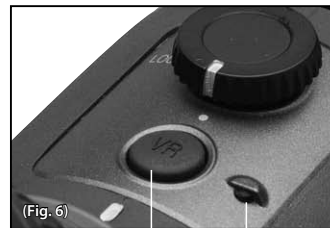
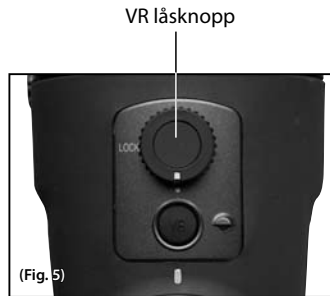

## Okular



FEP-20W



FEP-38W



FEP-50W



FEP-75W

TS-ringfäste

DS-ringfäste



FEP-25LER



FEP-20-60



FEP-30W

Skruva fast respektive fäste i okularet.

## Okularspecifikationer

| Modell                          | FEP-20W   | FEP-25LER | FEP-30W      | FEP-38W  | FEP-50W  | FEP-75W  | FEP-20-60      |
|---------------------------------|---|-----------|--------------|----------|----------|----------|----------------|
| Förstoringsgrad (x)             | 20  | 25        | 30           | 38       | 50       | 75       | 20-60          |
| Verkligt synfält (°)            | 16  | 20        | 24           | 30       | 40       | 60       | 16-48          |
| Skenbart synfält (°)*           | 3,3   | 2,4       | 2,4          | 1,9      | 1,4      | 1,0      | 2,2-1,1**      |
|                                 | 4,1   | 3,0       | 3,0          | 2,4      | 1,8      | 1,2      | 2,8-1,4**      |
| Synfält vid 1.000m/yds. (m/fot) | 60  | 55.3      | 64.3         | 64.3     | 64.3     | 64.3     | 42-60**        |
|                                 | 60  | 55.3      | 64.3         | 64.3     | 64.3     | 64.3     | 42-60**        |
| Utgångspupill (mm)              | 58/173  | 42/126    | 42/126       | 33/99    | 24/73    | 17/52    | 38-19/115-58** |
|                                 | 72/215  | 52/157    | 52/157       | 42/126   | 31/94    | 21/63    | 49-24/147-73** |
| Relativ ljusstyrka              | 4,3   | 3,4       | 2,8          | 2,2      | 1,7      | 1,1      | 4,3-1,4**      |
|                                 | 4,1   | 3,3       | 2,7          | 2,2      | 1,6      | 1,1      | 4,1-1,4**      |
| Pupillavstånd (mm)              | 18,5  | 11,6      | 7,8          | 4,8      | 2,9      | 1,2      | 18,5-2,0**     |
|                                 | 16,8  | 10,9      | 7,3          | 4,8      | 2,6      | 1,2      | 16,8-2,0**     |
| Längd (mm/in.)                  | 20,1  | 32,3      | 25,4         | 17,9     | 17,8     | 17,0     | 18,4-16,5**    |
|                                 | 20,1  | 32,3      | 25,4         | 17,9     | 17,8     | 17,0     | 18,4-16,5**    |
| Ytterdiameter (mm/in.)          | 81/3,2: vrid och skjut<br>79/3,1: DS  |           |              |          |          |          |                |
|                                 | 59/2,3  | 77/3,0    |              | 74/2,9   | 71/2,8   | 71/2,8   | 99/3,9         |
| Ytterdiameter (mm/in.)          | 63/2,5  | 63/2,5    | 63/2,5       | 63/2,5   | 63/2,5   | 63/2,5   | 63/2,5         |
| Vikt (g/oz.)                    | 240/8,47  | 320/11,29 | 390/13,76*** | 230/8,11 | 230/8,11 | 230/8,11 | 330/11,64      |
| Konstruktion                    | Vattentät (upp till 2 m djup i 10 minuter) och imfri tack vare kvävgasfyllning och O-ringstättningar (vattentät hus/okularanslutning) |           |              |          |          |          |                |

Övre rad: När kopplad till EDG / EDG VR tubkikare 85-serien

Nedre raden: När kopplad till EDG tubkikare 65 -serien

\* Värdet beräknas med formeln  $[\tan \omega' = \Gamma \times \tan \omega]$ : Skenbart synfält:  $2\omega$ , Förstoringsgrad:  $\Gamma$ , Verkligt synfält:  $2\omega$

\*\* Vid minsta respektive största förstoringsgrad

\*\*\* Med demonterbar ögonmussla som vrids och skjuts på plats

## Okular terminologi

- ① Okular
- ② Ögonmussla av gummi
- ③ Höjdjustering för okular
- ④ Zoomring
- ⑤ Okularspärr
- ⑥ Märke för okularspärr
- ⑦ Okularfäste
- ⑧ TS-ringfäste
- ⑨ DS-ringfäste



## Okular tillbehör

- Okularskydd (fäst på huset) x1
- Linsskydd (fäst på huset) x1
- Fodral x1

För FEP 25-LER:

Gummiögonmussla (fäst på huset) x1

För FEP-30W\*:

DS-ringfästen (DS-ring, okularskydd till DA, gummiögonmussla)

\* Vid levereras från fabriken, ingår vrid-och-skjutbar (TS) ring som är fäst på huset och DS-ringfästen (ring, okularskydd för DS, gummiögonmussla) i lådan.

## Kompatibla okular

En FEP-20W/-38W/-50W/-75W (vrid och skjut-ögonmussla)

Ställ in genom att vrida okularets höjdstjerring.



Fotografering:  
Använd kikaren med  
ögonmusslan helt indragen.

Fäste för digitalkamera kan  
monteras.

Observation  
(glasögonbärare):  
Gummiögonmusslan dras  
ut ca 5 mm.

Observation  
(ej glasögonbärare):  
Gummiögonmusslan dras ut  
mer än 5 mm.

Hur mycket det är lämpligt att dra  
ut ögonmusslan beror på vilket  
okular som används.

En FEP-30W (två typer av ögonmusslor: DS och TS)

DS-ringfäste

TS-ringfäste



Vrid ögonmusslan till önskat läge.

Fotografering:  
Ta bort  
gummiögonmusslan.

Fäste för digitalkamera  
kan monteras.

Observation:  
Montera gummiögon-  
musslan.

Observation  
(glasögonbärare):  
Använd kikaren med  
ögonmusslan helt indra-  
gen.

Observation  
(ej glasögonbärare):  
Använd tubkikaren med  
ögonmusslan utdragen.

En FEP-25 LER (avtagbar ögonmussla av gummi)



Fotografering:  
Ta bort gummiögonmusslan.

Fäste för digitalkamera kan  
monteras.

Observation:  
Montera gummiögonmusslan.

En FEP-20-60 (vrid och skjut-ögonmussla)  
(Fäste för digitalkamera kan inte monteras.)



Vrid ögonmusslan till önskat läge.

Observation  
(glasögonbärare):  
Använd kikaren med ögon-  
musslan helt indragen.

Observation  
(ej glasögonbärare):  
Använd tubkikaren med ögon-  
musslan utdragen.

|   |         |
|---|---------|
| Voor uw veiligheid .....  | 118-122 |
| Voorzorgsmaatregelen .....  | 123-124 |
| Bescherming tegen schadelijke interferentie bij radiocommunicatie ..... | 125     |
| Belangrijkste specificaties/accessoires                                 |         |
| EDG VR Fieldscope .....   | 126     |
| Benamingen EDG VR Fieldscope .....                                      | 127     |
| Oculair monteren en verwijderen .....                                   | 128     |
| Scherpstellen/Verschuifbare zonnekap .....                              | 128     |
| Draaien van de body (alleen gehoekt model) .....                        | 129     |
| Batterijen plaatsen .....   | 130     |
| VR (vibratiereductie) functie .....                                     | 131     |
| Oculairs .....  | 132     |
| Specificaties oculairs .....  | 133     |
| Benamingen/accessoires oculairs .....                                   | 134     |
| Toepassing oculairs .....   | 135-136 |

- De specificaties en het ontwerp kunnen zonder kennisgeving vooraf worden gewijzigd.
- Zonder schriftelijke toestemming van NIKON VISION CO., LTD. is verveelvoudiging van deze handleiding, hetzij geheel of gedeeltelijk, in welke vorm dan ook (met uitzondering van een kort citaat in een beschouwend artikel of recensie) niet toegestaan.

Gefeliciteerd met uw aankoop van deze Nikon EDG VR Fieldscope.

Het is belangrijk dat u zich strikt aan de volgende richtlijnen houdt. Alleen dan kunt u optimaal genieten van het instrument en gevaarlijke situaties voorkomen. Het is raadzaam dit product pas te gebruiken nadat u het onderdeel 'Voor uw veiligheid' en de gebruiksinstructies zorgvuldig hebt doorgelezen. Bewaar deze handleiding in de buurt van uw fieldscope om hem indien nodig te kunnen raadplegen.

|   |  |
|---|--|
|  | <b>GEVAAR</b><br>Deze aanwijzing maakt u erop attent dat er bij iedere vorm van incorrect gebruik of veronachtzaming van de hier beschreven inhoud een grote kans bestaat op mogelijk ernstig letsel of de dood.                           |
|  | <b>WAARSCHUWING</b><br>Deze aanwijzing maakt u erop attent dat iedere vorm van incorrect gebruik of veronachtzaming van de hier beschreven inhoud mogelijk kan leiden tot ernstig letsel of de dood.                                       |
|  | <b>VOORZICHTIG</b><br>Deze aanwijzing maakt u erop attent dat iedere vorm van incorrect gebruik of veronachtzaming van de hier beschreven inhoud mogelijk kan leiden tot lichamelijk letsel of onherstelbare beschadiging van eigendommen. |

| Verklaring symbolen   |  |
|---|--|
|    |  Dit symbool betekent 'pas op' (tevens waarschuwing).   |
|    |  Dit symbool betekent 'niet toegestaan'. Handelingen die niet zijn toegestaan, worden in dit boekje aangegeven (het symbool links geeft bijvoorbeeld aan dat demontage niet is toegestaan). |
|    |  Dit symbool geeft een verplichte handeling aan. Verplichte handelingen worden in dit boekje aangegeven (het symbool links geeft bijvoorbeeld aan dat batterijen moeten worden verwijderd). |
|  <b>WAARSCHUWING</b><br>(m.b.t. de Fieldscope) |  |
|    | <b>Kijk nooit recht in de zon met de Fieldscope.</b>   |
|    | <b>U moet de Fieldscope niet uit elkaar halen, zelf repareren of aanpassen.</b><br>Als u zich hier niet aan houdt, kan dit tot een elektrische schok of andere verwonding leiden.  |

|   |  |
|---|--|
|  | <b>Houdt de Fieldscope niet onder water en giet er ook geen water overheen.</b><br>Als u zich hier niet aan houdt, dan kan dit vonken veroorzaken of resulteren in een elektrische schok.  |
|  | <b>Mochten door een val of andere oorzaak inwendige delen van de Fieldscope zichtbaar zijn, raak deze dan niet aan.</b><br>Als u de gebroken onderdelen aanraakt, kan dit resulteren in een elektrische schok of andere verwonding.  |
|  | Verwijder de batterijen uit de body en laat het product repareren door een door Nikon geautoriseerde servicevertegenwoordiger.   |
|  | <b>Mocht de Fieldscope warm worden of rook of een vreemde geur afgeven, verwijder dan onmiddellijk de batterijen.</b><br>Blijft u de fieldscope wel gebruiken, dan kan er mogelijk brand ontstaan of u zou zich kunnen verbranden. Pas op dat u zich niet brandt als u de batterijen verwijdert. |
|  | Laat nadat u de batterijen hebt verwijderd de Fieldscope repareren door een door Nikon geautoriseerde servicevertegenwoordiger.  |

|   | <b>Gebruik de Fieldscope niet als de mogelijkheid bestaat dat deze vlam vat of explodeert.</b><br>Gebruik de Fieldscope niet in de buurt van brandbare gassen zoals propaan en benzine aangezien dit kan leiden tot een explosie of brand. |
|--|--|
|   | <b>Gebruik alleen batterijen die zijn goedgekeurd voor dit product (zie de specificaties).</b><br>Als u batterijen van een ander merk of type gebruikt, kan dit resulteren in een explosie of elektrisch schok.                            |
|  <b>VOORZICHTIG</b><br>(m.b.t. de Fieldscope) |  |
|   | <b>Zwaai de Fieldscope niet rond aan zijn draagriem.</b><br>U kunt dan iemand raken en eventueel verwonden.  |
|   | <b>Plaats dit product altijd op een stabiel oppervlak,</b><br>anders kan de Fieldscope vallen, wat kan resulteren in letsel.   |
|   | <b>Gebruik dit product niet terwijl u loopt.</b><br>Doet u dit niet, dan kunt u mogelijk letsel veroorzaken door ergens tegenaan te lopen, iemand te raken, te vallen of een ander ongeluk te krijgen.                                     |

## Voor uw veiligheid

En  
Es  
Fr  
De  
It  
Se  
NI  
Ru  
Pt  
Pl  
Fi  
No  
Dk  
Cz  
Ro  
Hu

|  |  |
|--|--|
|  | <b>Laat dit product op een warme of zonnige dag niet achter in de auto en leg hem ook niet in de buurt van warme generende apparatuur.</b><br>Dit zou namelijk een nadelig effect kunnen hebben op de inwendige delen of brand kunnen veroorzaken.       |
|  | <b>Gebruik geen organische oplosmiddelen zoals alcohol om de body te reinigen.</b>   |
|  | <b>Houd het plastic verpakkingsmateriaal en andere kleine onderdelen buiten het bereik van kinderen.</b>   |
|  | <b>Zorg ervoor dat kinderen geen doppen of rubberen oogschelpen in hun mond steken.</b><br>Raadpleeg onmiddellijk een arts als een kind dergelijke onderdelen heeft ingeslikt.   |
|  | <b>Wees voorzichtig met bewegende delen.</b><br>Een Fieldscope met een gehoekte body kan gedraaid worden als deze op een statief is bevestigd. Pas op dat uw vingers niet bekneld raken tussen het batterijvak en de statiefbeugel als u de body draait. |

|  |   |
|--|---|
|  | <b>Voorkom dat de Fieldscope valt of ergens tegenaan slaat.</b><br>Doet u dit niet, dan kan dit product defect raken, omdat het een elektronisch precisie apparaat (met vibratiereductiefunctie) is. Gebreken die het gevolg zijn van dergelijk handelen vallen niet onder de garantie. |
|  | <b>Vermijd regen, waterspetters, zand en modder.</b><br>Dit product is waterdicht (de aansluitingen tussen body en oculair en body en batterijvak zijn waterbestendig), vermijd echter regen, waterspetters, zand en modder.  |
|  | <b>Gebruik de scherpstelring niet als hij nat is geworden.</b>  |
|  | <b>Vermijd plotselinge temperatuurverschillen.</b><br>Bij blootstelling van de Fieldscope aan plotselinge temperatuurverschillen kunnen de lenzen beslaan.  |
|  | <b>Raadpleeg een arts als uw huid ontstoken raakt.</b><br>Als de rubberen oogschelpen langere tijd worden gebruikt, kan dit bij sommige mensen leiden tot een ontstoken huid. Raadpleeg onmiddellijk een arts als u last krijgt van ontstekingsverschijnselen.                          |

**GEVAAR**  
(m.b.t. alkaline en lithium batterijen)

**Mocht er vloeistof uit een beschadigde batterij in uw ogen komen, spoel dan direct met schoon water en raadpleeg een arts.**  
Doet u dit niet, dan kunnen uw ogen beschadigd raken.

**WAARSCHUWING**  
(m.b.t. alkaline en lithium batterijen)

**Maak geen krassen op het omhulsel en probeer deze niet te verwijderen.**  
De batterij kan gaan lekken, oververhitten of exploderen.

**Stel de batterij niet bloot aan vuur of hitte.**  
De batterij kan gaan lekken, oververhitten of exploderen.

**Plaats geen oude en nieuwe batterijen of batterijen van verschillende merken of types in het product.**  
Batterijen kunnen gaan lekken, oververhitten of exploderen.

**Zorg ervoor dat u batterijen niet kortsluit en haal ze niet uit elkaar.**  
Batterijen kunnen gaan lekken, oververhitten of exploderen.

**Houd u aan waarschuwingen en aanwijzingen op batterijen.**  
Doet u dit niet, dan kunnen de batterijen gaan lekken, oververhitten of exploderen.

**Gebruik alleen batterijen die zijn goedgekeurd voor dit product (zie de specificaties).**  
Doet u dit niet, dan kunnen de batterijen gaan lekken, oververhitten of exploderen.

**Houd batterijen buiten het bereik van kinderen.**  
Let vooral op dat baby's en kleine kinderen geen batterijen of andere kleine onderdelen in hun mond stoppen. Raadpleeg onmiddellijk een arts als zij dergelijke onderdelen hebben ingeslikt.

**Plaats batterijen op de juiste manier in het batterijvak.**  
Doet u dit niet, dan kunnen batterijen gaan lekken, oververhitten of exploderen.

**Zorg dat er geen water bij de batterij komt.**  
Doet u dit niet, dan kunnen batterijen gaan lekken, oververhitten of exploderen.

**Laad alleen oplaadbare batterijen op.**  
Doet u dit niet, dan kunnen batterijen gaan lekken, oververhitten of exploderen.

**Plaats tape over de contactpunten als u batterijen weggooit.**  
Als een batterij in contact komt met metaal kan dit resulteren in oververhitting, een explosie of brand. Houd u aan de plaatselijke regels als u batterijen weggooit.

**Als er vloeistof uit een beschadigde batterij in contact komt met kleding of huid, spoel dan direct met veel water.**  
Doet u dit niet, dan kan dit resulteren in een geïrriteerde huid.

**WAARSCHUWING**  
(m.b.t. alkaline batterijen)

**Verwijder batterijen onmiddellijk als ze leeg zijn.**  
Doet u dit niet, dan kunnen batterijen gaan lekken, oververhitten of exploderen.

**GEVAAR**  
[m.b.t. Ni-MH (nikkel metaalhydride) batterijen]

**Gebruik voor het opladen alleen de aangegeven oplader en laad vier batterijen tegelijk op.**  
Doet u dit niet, dan kunnen batterijen gaan lekken, oververhitten of exploderen.

**Stel batterijen niet bloot aan vuur of hitte.**  
Doet u dit niet, dan kunnen batterijen gaan lekken, oververhitten of exploderen.

**Plaats batterijen op de juiste manier in het batterijvak.**  
Doet u dit niet, dan kunnen batterijen gaan lekken, oververhitten of exploderen.

**Zorg ervoor dat u batterijen niet kortsluit en haal ze niet uit elkaar.**  
Doet u dit niet, dan kunnen batterijen gaan lekken, oververhitten of exploderen.

**Zorg ervoor dat u batterijen niet samen vervoert of opbergt met metalen voorwerpen zoals een ketting of haarspelden.**  
Doet u dit niet, dan kunnen batterijen gaan lekken, oververhitten of exploderen.

**Plaats geen oude en nieuwe batterijen of batterijen van verschillende merken of types in het product.**  
Doet u dit niet, dan kunnen batterijen gaan lekken, oververhitten of exploderen.

**Mocht er vloeistof uit een beschadigde batterij in uw ogen komen, spoel dan direct met schoon water en raadpleeg een arts.**  
Doet u dit niet, dan kunnen uw ogen beschadigd raken.

En  
Es  
Fr  
De  
It  
Se  
NI  
Ru  
Pt  
Pl  
Fi  
No  
Dk  
Cz  
Ro  
Hu

**WAARSCHUWING**

[m.b.t. Ni-MH (nikkel metaalhydride) batterijen]

|  |   |
|--|---|
|  | <p><b>Maak geen krassen op het omhulsel en probeer deze niet te verwijderen.</b><br/> <b>Gebruik ook geen batterijen als u ziet dat het omhulsel is verwijderd of beschadigd.</b><br/>                 Doet u dit niet, dan kunnen batterijen gaan lekken, oververhitten of exploderen.</p> |
|  | <p><b>Houd u zich aan waarschuwingen en aanwijzingen op batterijen.</b><br/>                 Doet u dit niet, dan kunnen de batterijen gaan lekken, oververhitten of exploderen.</p>  |
|  | <p><b>Zorg dat er geen water bij de batterij komt.</b><br/>                 Doet u dit niet, dan kunnen batterijen gaan lekken, oververhitten of exploderen.</p>  |
|  | <p><b>Gebruik een batterij niet meer zodra u ziet dat deze bijvoorbeeld is verkleurd of vervormd.</b><br/>                 Doet u dit niet, dan kunnen batterijen gaan lekken, oververhitten of exploderen.</p>   |

|  |   |
|--|---|
|  | <p><b>Houd batterijen buiten het bereik van kinderen.</b><br/>                 Let vooral op dat baby's en kleine kinderen geen batterijen of andere kleine onderdelen in hun mond stoppen. Raadpleeg onmiddellijk een arts als zij dergelijke onderdelen hebben ingeslikt.</p>     |
|  | <p><b>Stop met opladen als het opladen niet is voltooid nadat de aangegeven laadtijd is verstreken.</b><br/>                 Doet u dit niet, dan kunnen batterijen gaan lekken, oververhitten of exploderen.</p>   |
|  | <p><b>Als er vloeistof uit een beschadigde batterij in contact komt met kleding of huid, spoel dan direct met veel water.</b><br/>                 Doet u dit niet, dan kan dit resulteren in een geïrriteerde huid.</p>  |
|  | <p><b>Plaats tape over de contactpunten als u batterijen weggooit of recycleert.</b><br/>                 Als een batterij in contact komt met metaal kan dit resulteren in oververhitting, een explosie of brand. Houd u aan de plaatselijke regels als u batterijen weggooit.</p> |
|  | <p><b>Gebruik alleen batterijen die zijn goedgekeurd voor dit product (zie de specificaties).</b><br/>                 Doet u dit niet, dan kunnen batterijen gaan lekken, oververhitten of exploderen.</p>   |

**VOORZICHTIG**

[m.b.t. Ni-MH (nikkel metaalhydride) batterijen]

|  |   |
|--|---|
|  | <p><b>Zorg dat er geen deuken in komen en gooi er niet mee.</b><br/>                 Doet u dit niet, dan kunnen batterijen gaan lekken, oververhitten of exploderen.</p> |
|--|---|

**BEHANDELING EN ONDERHOUD**

**Lenzen**

- Gebruik een zachte, olievrije borstel voor het stofvrij maken van het lensoppervlak.
- Vlekken of vegen, zoals vingerafdrukken, op het lensoppervlak verwijdert u heel voorzichtig met een schone, zachte katoenen doek of een olievrij lensdoekje van goede kwaliteit. Gebruik voor hardnekkige vlekken een kleine hoeveelheid pure alcohol (niet gedenatureerd). Gebruik geen fluwelen doeken of gewone tissues, want deze kunnen krassen veroorzaken. Gebruik voor het reinigen van het lensoppervlak geen doek die ook al is gebruikt voor het schoonmaken van de body.

**Schoonmaken van de lens**

- Gebruik geen lensreiniger uit een spuitbus voor het reinigen van de objectieflens van de Fieldscope. Door het snelle afkoelen van vloeibaar gas kan de lens barsten.

**Body**

- Verwijder stof dat zich tussen de scherpstelring bevindt met een zacht borsteltje.
- Reinig de body met een zachte, schone en droge doek. Gebruik geen benzeen, verdunner of andere organische middelen. Deze kunnen verkleuring veroorzaken of het rubber aantasten.

**Opslag**

- Als u de Fieldscope langere tijd niet gebruikt, berg hem dan op een koele en droge plaats op. Verwijder de batterijen voordat u het product opbergt.
- Bij een hoge luchtvochtigheid kan de lens beslaan of beschimmelen. Berg de Fieldscope daarom op een koele en droge plaats op. Droog de Fieldscope na gebruik op een regenachtige dag goed bij kamertemperatuur en berg hem vervolgens op een koele en droge plaats op.
- Laat de Fieldscope op een warme of zonnige dag niet achter in de buurt van warmte generende apparatuur. Dit kan een nadelig effect hebben op het instrument of hem beschadigen.

**WATERDICHTE MODELLEN**

- Het luchtdichte deel van dit product is waterdicht en gevuld met stikstofgas, waardoor het bestand is tegen condensatie en schimmel. De aansluitingen tussen body en oculair en body en batterijvak zijn waterbestendig. Gebruik de Fieldscope niet langdurig in de regen of in de buurt van water. Houd in dergelijke omstandigheden het batterijvak gesloten en verwijder het oculair niet.
- Om eventuele schade te voorkomen en om veiligheidsredenen moet de Fieldscope droog zijn voordat u de bewegende delen instelt (scherpstelring, oculair, enz.).
- Om uw EDG VR Fieldscope in perfecte staat te houden, raadt Nikon Vision aan dat u het product regelmatig laat onderhouden door een geautoriseerde dealer.

## Vorzorgsmaatregelen

### En **BESCHERMENDE STICKER**

- Verwijder de beschermende sticker achter het batterijvak niet. Verwijdering kan resulteren in statische elektriciteit wat een defect kan veroorzaken.

Beschermende sticker



### Nl **Symbool voor gescheiden inzameling zoals dat wordt gebruikt in Europese landen**



Dit symbool betekent dat deze batterij apart moet worden ingezameld.

Het volgende is **alleen** van toepassing op gebruikers in Europa.

- Deze batterij dient gescheiden ingezameld te worden op een daartoe bestemd inzamelpunt. Niet wegwerpen bij het normale huisvuil.
- Neem voor verdere informatie contact op met het verkooppunt, of met de lokale instantie die verantwoordelijk is voor het verwerken van afval.

### Nl **Symbool voor gescheiden inzameling zoals dat wordt gebruikt in Europese landen**



Dit symbool betekent dat dit product apart moet worden ingezameld.

Het volgende is **alleen** van toepassing op gebruikers in Europa.

- Dit product dient gescheiden ingezameld te worden op een daartoe bestemd inzamelpunt. Niet wegwerpen bij het normale huisvuil.
- Neem voor verdere informatie contact op met het verkooppunt, of met de lokale instantie die verantwoordelijk is voor het verwerken van afval.

## Bescherming tegen schadelijke interferentie bij radiocommunicatie

Dit instrument voldoet aan de normen vastgelegd in deel 15 van de FCC-voorschriften. De werking van het instrument is afhankelijk van de volgende twee voorwaarden:

- (1) Dit instrument mag geen schadelijke interferentie veroorzaken.
- (2) Dit instrument moet bestand zijn tegen eventuele interferentie die wordt veroorzaakt door andere apparatuur, inclusief interferentie die kan leiden tot ongewenst functioneren.

Uit tests is gebleken dat dit instrument voldoet aan de normen voor een digitaal apparaat van klasse B, conform deel 15 van de FCC-voorschriften, evenals de normen die zijn beschreven in de relevante EU EMC-richtlijn. Deze normen zijn opgesteld om een acceptabele bescherming te bieden tegen schadelijke interferentie in een thuisomgeving. Dit instrument genereert en gebruikt radiogolven en kan radiogolven uitzenden die, bij installatie en gebruik anders dan in de instructies is aangegeven, communicatie via radiogolven kunnen verstoren. Er is echter geen garantie dat er in een bepaalde omgeving geen interferentie zal optreden. Als dit instrument schadelijke interferentie veroorzaakt in de ontvangst van radio of televisie, wat kan worden vastgesteld door het instrument uit en in te schakelen, wordt de gebruiker aangeraden een of meer van de volgende maatregelen te nemen om deze interferentie op te heffen:

- Richt de antenne anders of verplaats hem.
- Vergroot de afstand tussen het instrument en de radio of televisie.
- Vraag de leverancier van het instrument of een ervaren radio/TV technicus om advies.

Dit digitale B-klasse instrument voldoet aan alle vereisten van de Canadese Interference-Causing Equipment Regulations.

## Belangrijkste specificaties EDG VR Fieldscope

| Modellen  | EDG Fieldscope 85 VR  | EDG Fieldscope 85-A VR            |
|---|---|-----------------------------------|
| Type  | Recht   | Gehoekt                           |
| Effectieve diameter objectieflens (mm)                          | 85  | 85                                |
| Kortste scherpstelafstand (m)                                   | 5   | 5                                 |
| Lengte (alleen body) (mm/in.)                                   | 379/14,9  | 398/15,7                          |
| Hoogte x breedte (alleen body) (mm/in.)                         | 141 x 104/5,6 x 4,1   | 141 x 104/5,6 x 4,1               |
| Gewicht (alleen body) (gr./oz.)                                 | 2.400/84,7 (exclusief batterijen)   | 2.400/84,7 (exclusief batterijen) |
| Effect vibratiereductie (bij 25°C) <sup>1</sup>                 | Observeren: Hoeveelheid vibratie wordt verminderd tot ongeveer 1/8.<br>Digiscoping: Vergelijkbaar met een sluitersnelheid die ongeveer 2 stops sneller is       |                                   |
| Voeding   | 4 AA alkaline batterijen, 4 AA lithium batterijen, of 4 AA Ni-MH (nikkel metaalhydride) batterijen  |                                   |
| Batterijcontrole  | LED-lampje  |                                   |
| Levensduur batterij (bij 25°C) <sup>2</sup>                     | Ongeveer 17 uur (AA alkaline batterij), ongeveer 31 uur (AA lithium batterij), ongeveer 15 uur (AA Ni-MH (nikkel metaalhydride) batterij)                       |                                   |
| Automatische uitschakeling                                      | Schakelt automatisch uit (ongeveer 30 minuten nadat de VR-functie wordt ingeschakeld)   |                                   |
| EMC   | VCCI klasse B, FCC Deel 15, subdeel B klasse B, EU EMC-richtlijn, AS/NZS  |                                   |
| Milieu  | Eco-glas, RoHS, WEEE  |                                   |
| Gebruikstemperatuur/vochtigheid (normaal)                       | -20°C — +60°C/80% RV (zonder dauwcondensatie)   |                                   |
| Gebruikstemperatuur/vochtigheid (bij gebruik van de VR-functie) | -10°C — +40°C/80% RV (zonder dauwcondensatie)   |                                   |
| Constructie <sup>3</sup>  | Waterdicht (tot 2 m gedurende 10 minuten) en condensvrij dankzij stikstofgas (aansluitingen body-oculair en body-batterijvak zijn waterbestendig <sup>4</sup> ) |                                   |
| Draaibaarheid body  | Vast  | Draaibaar <sup>5</sup>            |

<sup>1</sup> Gebaseerd op de Nikon Fieldscope meetstandaard (bij gebruik van statief). <sup>2</sup> Levensduur is afhankelijk van omstandigheden, temperatuur en vibratie.

<sup>3</sup> NIET bestemd voor gebruik onder water <sup>4</sup> Waterbestendig: getest bij water dat met 1 mm per minuut valt van een hoogte van meer dan 200 mm gedurende 10 minuten (bij normaal gebruik als er een oculair op de juiste manier is bevestigd aan de body).

<sup>5</sup> De body kan gedraaid worden naar 0°, ±45°, ±90° en ±135° en kan worden vastgezet met een klem.

## Accessoires EDG VR Fieldscope

- Regenbescherming x1
- Beschermdop vattng (bevestigd aan body) x1
- Lensdop (bevestigd aan body) x1
- AA Alkaline batterij x4
- Handleiding (dit boekje)

## Benamingen EDG VR Fieldscope

- 1 Objectieflens
- 2 Lensdop
- 3 Zonnekap (schuivend)
- 4 Scherpstelring
- 5 Oculair (optioneel)
- 6 Oculairdop (voor optionele oculair)
- 7 Oculairontgredelingsindicator
- 8 Statiefbeugel
- 9 Klem
- 10 Statiefmoer (1/4 in.) (3 moeren)
- 11 Openingen videopin (4 openingen)
- 12 Bevestigingsring
- 13 LED
- 14 VR AAN/UIT-knop
- 15 VR-vergrendelingsknop
- 16 Batterijvak
- 17 Vergrendeling batterijvak

(Gehoekt model)



(Recht model)

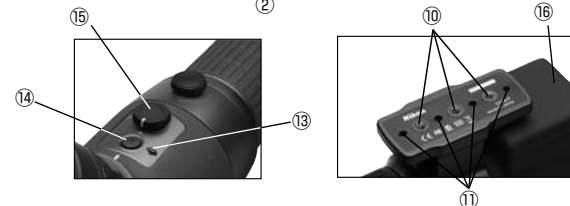



Monteren

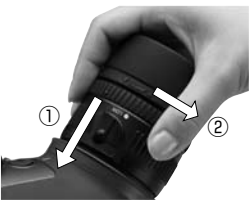

- ① Bevestig het oculair aan de body van de Fieldscope door de indicators aan beide kanten in een lijn te brengen.
- ② Draai het oculair naar links totdat u een klik hoort.

NB: Als het oculair niet ver genoeg in de Fieldscope steekt, lukt het niet om hem te draaien.

Verwijderen



Duw de oculair ontgrendelingsknop naar voren ①. Draai daarna het oculair naar rechts om ② hem te verwijderen.

(Zie het deel over oculairs.)

Scherpstellen

- Draai de scherpstelring om scherp te stellen. Wanneer u de scherpstelring naar rechts draait ① worden onderwerpen die zich ver weg bevinden scherp. Wanneer u de scherpstelring naar links draait ② worden onderwerpen die zich dichtbij bevinden scherp.

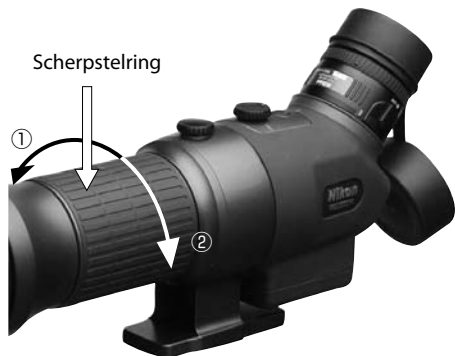

Verschuifbare zonnekap

- Verschuif de zonnekap nadat u de lensdop van de objectieflens hebt verwijderd. Als u de lensdop niet verwijderd, wordt de schuivende beweging belemmerd door de luchtdruk in de zonnekap.



- Draai de klem naar links zodat de body kan worden gedraaid.
- De body kan naar de volgende standen worden gedraaid: 0°, ±45°, ±90° en ±135°.
- Wanneer u de klem vastdraait wordt de body onder die hoek vastgezet.

\* Pas op dat uw vingers niet bekneld raken tussen het batterijvak en de statiefbeugel als u de body draait.

## Batterijen plaatsen

### 1. Verwijder het batterijvak van de body

Ontgrendel het batterijvak (Afb. 1) en verwijder deze daarna (Afb. 2).

### 2. Plaats de batterijen

Plaats de batterijen in de richting die wordt aangegeven aan de binnenkant van het batterijvak (Afb. 3).

### 3. Bevestig het batterijvak aan de body van de Fieldscope

Plaats het batterijvak zoals aangegeven in Afb. 4 en duw het batterijvak helemaal naar beneden totdat deze wordt vergrendeld (Afb. 1).

### Voorzorgsmaatregelen bij het vervangen van batterijen

- Voordat u de batterijen vervangt, moet u ervoor zorgen dat de VR-vergrendelingsknop vergrendeld is. Verwijder dan pas het batterijvak. Als de knop niet is vergrendeld kunt u door per ongeluk de VR AAN/UIT-knop aan te raken de VR-functie aanzetten. Hierdoor zou het product defect kunnen raken.
- Als u de batterijen buitenshuis vervangt, zorg er dan voor dat er geen vocht in het batterijvak komt.
- Zorg ervoor dat het contactpunt van het batterijvak niet in contact komt met metaal. Dit zou problemen kunnen veroorzaken.

### Het batterijvak vergrendelen

- Plaats het batterijvak in de juiste positie en zorg ervoor dat deze goed is vergrendeld (Afb. 1). Als deze niet wordt vergrendeld, kan hij onverwachts vallen.

### Houd het contactpunt van het batterijvak schoon

- Open het batterijvak niet in vochtige omstandigheden (bijv. als het regent, of in de buurt van de zee) of op een stoffige plaats. Dit zou ertoe kunnen leiden dat het batterijvak geen contact maakt.
- Zorg ervoor dat het contactpunt niet vies wordt als u de batterijen vervangt, omdat dit kan resulteren in een slecht contact.

### Gebruik bij lage temperaturen volledig opgeladen batterijen en bereid reservebatterijen voor.

- Als u bijna lege batterijen gebruikt bij lage temperaturen kan het zijn dat de VR-functie niet werkt. Gebruik als het koud is nieuwe batterijen of volledig opgeladen batterijen. Houd de reservebatterijen warm, zodat u ze om en om kunt gebruiken. Zelfs als batterijen niet werken bij lage temperaturen, kunnen ze het wel weer doen bij normale temperaturen.

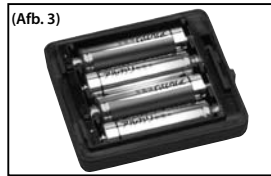

## VR (vibratiereductie) functie

### 1. Controleer of er batterijen in het batterijvak zitten

### 2. Draai de VR-vergrendelingsknop en breng de indicator in een lijn met de ○ -positie (Afb. 5)

### 3. Druk de VR AAN/UIT-knop één keer in om de VR-functie in te schakelen (er gaat een groen LED-lampje branden) (Afb. 6)

- \* De VR AAN/UIT-knop werkt alleen als de indicator van de VR-vergrendelingsknop in een lijn staat met de ○ -positie.
- \* De VR-functie schakelt automatisch uit ongeveer 30 minuten nadat deze is aangezet (automatische uitschakeling).
- \* Bij digiscoping moet de VR-instelling op de camera uitgeschakeld zijn.
- \* Aangezien de VR-functie van dit product ervan uitgaat dat er een statief wordt gebruikt, wordt het gebruik hiervan aangeraden.
- \* Als het groene LED-lampje niet gaat branden, betekent dit dat de batterijen bijna leeg zijn en dat ze vervangen moeten worden.

### Uitschakelen VR-functie:

Zet de VR-functie UIT door één keer op de VR AAN/UIT-knop te drukken. Draai daarna de indicator van de VR-vergrendelingsknop naar 'LOCK'.

- Controleer of de indicator van de VR-vergrendelingsknop op de juiste manier in een lijn staat met de ○ -positie voordat u de VR-functie inschakelt. Draai nooit aan de VR-vergrendelingsknop als de VR-functie is ingeschakeld. Mocht dit wel gebeuren dan worden de VR-functie en de stroom uitgeschakeld.
- Zorg ervoor dat wanneer u de Fieldscope vervoert de VR-vergrendelingsknop is vergrendeld. Als deze niet is vergrendeld kunnen er problemen ontstaan als de Fieldscope valt of een klap krijgt.
- Haal de Fieldscope voor vervoer van het statief, zodat hij niet per ongeluk kan vallen of op een andere manier schade kan oplopen.
- Verwijder het batterijvak niet als de VR-functie is ingeschakeld (als het LED-lampje brandt). Dit zou problemen kunnen veroorzaken.
- Het beeld beweegt enigszins een paar seconden nadat de VR-functie is ingeschakeld. Dit is normaal.
- Als de VR-functie wordt ingeschakeld, hoort u een aandrijfgekluis. Dit is normaal.

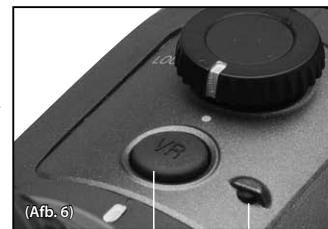
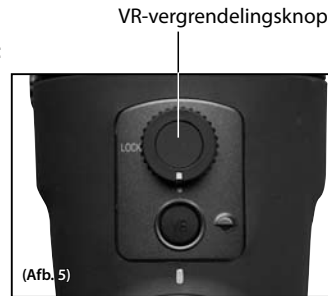

VR AAN/UIT-knop

Groen LED-lampje als de VR-functie is ingeschakeld

## Oculairs



FEP-20W



FEP-38W



FEP-50W



FEP-75W

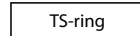

TS-ring

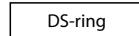

DS-ring



FEP-30W



FEP-25LER



FEP-20-60

Schroef een van beide ringen op het oculair voor gebruik.

## Specificaties oculairs

| Modellen                                | FEP-20W  | FEP-25LER | FEP-30W                                | FEP-38W  | FEP-50W  | FEP-75W  | FEP-20-60      |
|---|--|-----------|--|----------|----------|----------|----------------|
| Vergroting (x)                          | 20   | 25        | 30                                     | 38       | 50       | 75       | 20-60          |
|   | 16   | 20        | 24                                     | 30       | 40       | 60       | 16-48          |
| Werkelijk beeldveld (°)                 | 3,3  | 2,4       | 2,4                                    | 1,9      | 1,4      | 1,0      | 2,2-1,1**      |
|   | 4,1  | 3,0       | 3,0                                    | 2,4      | 1,8      | 1,2      | 2,8-1,4**      |
| Schijnbaar beeldveld (°)*               | 60   | 55,3      | 64,3                                   | 64,3     | 64,3     | 64,3     | 42-60**        |
|   | 60   | 55,3      | 64,3                                   | 64,3     | 64,3     | 64,3     | 42-60**        |
| Beeldveld bij 1.000 meter/yds. (m/voet) | 58/173   | 42/126    | 42/126                                 | 33/99    | 24/73    | 17/52    | 38-19/115-58** |
|   | 72/215   | 52/157    | 52/157                                 | 42/126   | 31/94    | 21/63    | 49-24/147-73** |
| Uittrede pupil (mm)                     | 4,3  | 3,4       | 2,8                                    | 2,2      | 1,7      | 1,1      | 4,3-1,4**      |
|   | 4,1  | 3,3       | 2,7                                    | 2,2      | 1,6      | 1,1      | 4,1-1,4**      |
| Relatieve helderheid                    | 18,5   | 11,6      | 7,8                                    | 4,8      | 2,9      | 1,2      | 18,5-2,0**     |
|   | 16,8   | 10,9      | 7,3                                    | 4,8      | 2,6      | 1,2      | 16,8-2,0**     |
| Oogafstand (mm)                         | 20,1   | 32,3      | 25,4                                   | 17,9     | 17,8     | 17,0     | 18,4-16,5**    |
|   | 20,1   | 32,3      | 25,4                                   | 17,9     | 17,8     | 17,0     | 18,4-16,5**    |
| Lengte (mm/in.)                         | 59/2,3   | 77/3,0    | 81/3,2: draai- en schuif<br>79/3,1: DS | 74/2,9   | 71/2,8   | 71/2,8   | 99/3,9         |
| Buitenste diameter (mm/in.)             | 63/2,5   | 63/2,5    | 63/2,5                                 | 63/2,5   | 63/2,5   | 63/2,5   | 63/2,5         |
| Gewicht (gr./oz.)                       | 240/8,47   | 320/11,29 | 390/13,76***                           | 230/8,11 | 230/8,11 | 230/8,11 | 330/11,64      |
| Constructie                             | Waterdicht (tot 2 m gedurende 10 minuten) en condensvrij dankzij O-ring afdichtingen en stikstofgas (aansluiting body-oculair is waterbestendig) |           |  |          |          |          |                |

Bovenste reeks: wanneer gekoppeld aan EDG/EDG VR Fieldscope 85 serie  
Onderste reeks: wanneer gekoppeld aan EDG Fieldscope 65 serie

\* De kwantiteit berekend m.b.v. de formule  $[\tan \omega' = \Gamma \times \tan \omega]$ : Schijnbaar beeldveld:  $2\omega$ , Vergroting:  $\Gamma$ , Werkelijk beeldveld  $2\omega'$

\*\* Bij kleinste en grootste vergroting

\*\*\* Met verwijderbare draai- en schuif-oogschelp

## Benamingen oculairs

- ① Oculair
- ② Rubberen oogschelp
- ③ Hoogte-instelring oculair
- ④ Zoomring
- ⑤ Oculairontgrendelingsknop
- ⑥ Oculairontgrendelingsindicator
- ⑦ Oculairvatting
- ⑧ TS-ring
- ⑨ DS-ring



## Accessoires oculairs

- Oculairdop (bevestigd aan body) ×1
- Beschermdop vatting (bevestigd aan body) ×1
- Beschermtas ×1

Voor FEP 25-LER:

Rubberen oogschelp (bevestigd aan body) ×1

Voor FEP-30W\*:

Toebehoren DS-ring (DS-ring, oculairdop voor DS, rubberen oogschelp)

\* Bij levering vanaf de fabriek is de draai-en-schuif (TS) ring bevestigd aan de body en zit het toebehoren van de DS-ring (ring, oculairdop voor DS, rubberen oogschelp) in de doos.

## Toepassing oculairs

FEP-20W/-38W/-50W/-75W (draai-en-schuif-oogschelp)

Draai de hoogte-instelring van het oculair om de juiste stand te bepalen.

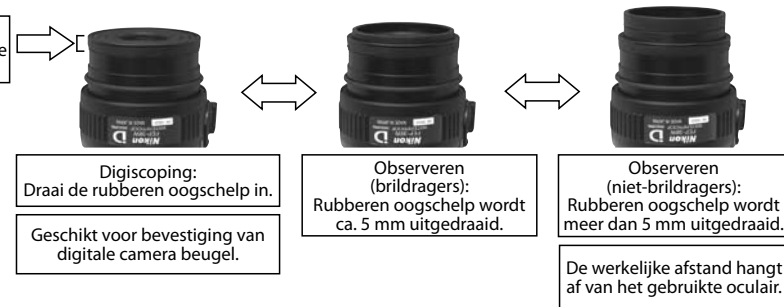

Digiscoping:  
Draai de rubberen oogschelp in.  
Geschikt voor bevestiging van digitale camera beugel.

Observeren (bril dragers):  
Rubberen oogschelp wordt ca. 5 mm uitgedraaid.

Observeren (niet-bril dragers):  
Rubberen oogschelp wordt meer dan 5 mm uitgedraaid.  
De werkelijke afstand hangt af van het gebruikte oculair.

FEP-30W (biedt twee verschillende oogschelpen: DS en TS)

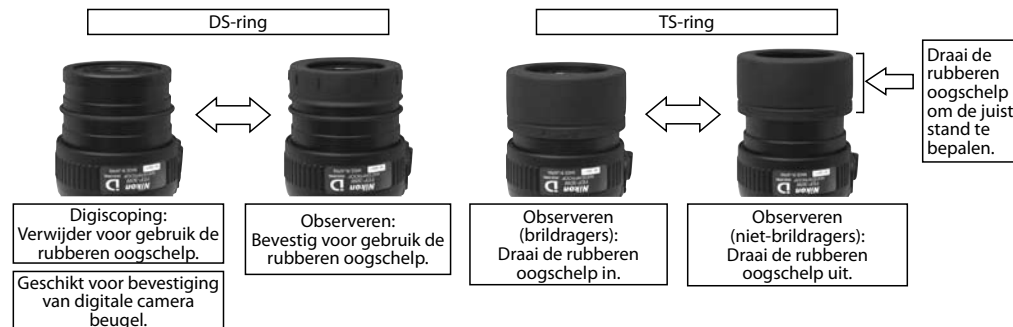

Digiscoping:  
Verwijder voor gebruik de rubberen oogschelp.  
Geschikt voor bevestiging van digitale camera beugel.

Observeren:  
Bevestig voor gebruik de rubberen oogschelp.

Observeren (bril dragers):  
Draai de rubberen oogschelp in.

Observeren (niet-bril dragers):  
Draai de rubberen oogschelp uit.

Draai de rubberen oogschelp om de juiste stand te bepalen.

## Toepassing oculairs

En FEP-25 LER (afneembare rubberen oogschelp)

Es

Fr

De

It

Se

Nl

Ru

Pt

Pl

Fi

No

Dk

Cz

Ro

Hu



Digiscoping:  
Verwijder voor gebruik de  
rubberen oogschelp.

Observeren:  
Bevestig voor gebruik de  
rubberen oogschelp.

Geschikt voor bevestiging van  
digitale camera beugel.

FEP-20-60 (draai-en-schuif-oogschelp)  
(Niet geschikt voor bevestiging van digitale camera beugel.)



Draai de rubberen oogschelp  
om de juiste stand te bepalen.

Observeren  
(brildragers):  
Draai de rubberen oogschelp in.

Observeren  
(niet-brildragers):  
Draai de rubberen oogschelp uit.

## Указатель

|  |         |
|--|---------|
| Для вашей безопасности .....   | 137-141 |
| Меры предосторожности .....  | 142-143 |
| Защита от нежелательного воздействия на радиосвязь .....                 | 144     |
| Основные характеристики/аксессуары полевой зрительной трубы EDG VR ..... | 145     |
| Номенклатура полевой зрительной трубы EDG VR .....                       | 146     |
| Установка и удаление окуляра .....                                       | 147     |
| Фокусировка/Выдвижная бленда .....                                       | 147     |
| Вращение корпуса (только устанавливаемые под углом модели) .....         | 148     |
| Вставка батарей .....  | 149     |
| Функция VR (уменьшения вибрации) .....                                   | 150     |
| Окуляры .....  | 151     |
| Технические характеристики окуляра .....                                 | 152     |
| Номенклатура/аксессуары окуляра .....                                    | 153     |
| Совместимость окуляров .....   | 154-155 |

- Конструкция и технические характеристики могут изменяться без уведомления.
- Запрещается воспроизводить данное руководство в любой форме, полностью или частично (за исключением кратких цитат в критических статьях и обозрениях), без письменного разрешения на то компании NIKON VISION CO., LTD.

## Для вашей безопасности

Большое спасибо за приобретение полевой зрительной трубы Nikon EDG VR.

Строго соблюдайте приведенные далее указания, чтобы использовать данное оборудование правильно и не допустить потенциально опасные ситуации. Прежде чем начинать использовать данное изделие, внимательно прочтите раздел "Для вашей безопасности" и все инструкции по правильному применению изделия. Храните данное руководство в доступном месте, чтобы иметь возможность быстрого доступа к нему.

### ⚠ ОПАСНО

Данный знак предупреждает, что любое неправильное использование, игнорирующее сведения, изложенные здесь, может с высокой вероятностью привести к смерти или к серьезной травме.



### ⚠ ПРЕДУПРЕЖДЕНИЕ

Данный знак предупреждает, что любое неправильное использование, игнорирующее сведения, изложенные здесь, может привести к смерти или к серьезной травме.

### ⚠ ОСТОРОЖНО!

Данный знак предупреждает, что любое неправильное использование, игнорирующее сведения, изложенные здесь, может привести к травме или материальному ущербу.

**Условные обозначения**

-   $\Delta$  символ указывает на сигнал тревоги (включая предупреждения).
-  символ указывает на запрет. Предмет запрета указывается внутри символа (например, символ слева указывает на запрет разборки).
-  символ указывает на обязательное действие. Конкретное действие указывается внутри символа (например, символ слева указывает на необходимость извлечь аккумуляторные батареи).



**ПРЕДУПРЕЖДЕНИЕ**  
(для полевой зрительной трубы)



-  **Никогда не смотрите прямо на солнце через полевую зрительную трубу.**
-  **Не разбирайте, не ремонтируйте и не модифицируйте полевую зрительную трубу.** Несоблюдение данного требования может привести к поражению электрическим током или иным травмам.
-  **Не опускайте полевую зрительную трубу в воду и не лейте преднамеренно на нее воду.** Несоблюдение данного требования может привести к возгоранию или поражению электрическим током.





-  Если внутренние части полевой зрительной трубы раскрылись в результате падения или иного происшествия, не прикасайтесь к ним. Прикосновение к сломавшейся детали может вызвать поражение электрическим током или иную травму. Удалите аккумуляторные батареи из корпуса и затем закажите проведение ремонта авторизованным представителем компании Nikon по сервисному обслуживанию.
-  **При обнаружении нагрева, дыма или необычного запаха из полевой зрительной трубы немедленно удалите аккумуляторные батареи.** Дальнейшая эксплуатация может привести к пожару или ожогам. При извлечении батарей опасайтесь ожогов. После извлечения батарей закажите проведение ремонта авторизованным представителем компании Nikon по сервисному обслуживанию.
-  **Не используйте полевую зрительную трубу, если имеется вероятность ее возгорания или взрыва.** Не используйте полевую зрительную трубу в присутствии возгораемых газов, например, пропана или паров бензина, поскольку это может привести к взрыву или пожару.

-  **Используйте только аккумуляторные батареи, предназначенные для данного изделия (см. технические характеристики).** Использование батарей другой марки или типа может стать причиной взрыва или поражения электрическим током.

**ВНИМАНИЕ**  
(для полевой зрительной трубы)

-  **Не раскачивайте полевую зрительную трубу за ее ремень.** Она может ударить кого-нибудь из окружающих и причинить травму.
-  **Не помещайте изделие на неустойчивую поверхность.** Несоблюдение данного требования может привести к падению изделия и получению травм.
-  **Не используйте данное изделие при ходьбе.** Несоблюдение данного требования может привести к столкновению с другими людьми, нанесению им ударов, падению и другим несчастным случаям.



-  **Не оставляйте полевую зрительную трубу в автомобиле в жаркий или солнечный день либо рядом с оборудованием, выделяющим тепло.** Это может негативно сказаться на внутренних деталях или вызывать пожар.
-  **Не используйте органические растворители, например, спирт для очистки корпуса прибора.**
-  **Держите пластиковый мешок для упаковки данного изделия и иные мелкие детали в недоступных для детей местах.**
-  **Не допускайте попадания крышек или резиновых наглазников в рот детям.** В случае проглатывания таких деталей немедленно обратитесь к врачу.
-  **Соблюдайте осторожность при работе с подвижными деталями.** Полевая зрительная труба может вращаться при установке на треноге. При вращении корпуса не допускайте зажатия пальцев между держателем батарей и монтажными элементами треноги.

-  **Не допускайте падения или ударов по полевой зрительной трубе.** Это может привести к неправильной работе, поскольку данное изделие является высокоточным электронным устройством (с функцией уменьшения вибрации). Все повреждения, вызванные таким обращением, не покрываются гарантией.
-  **Избегайте воздействия дождя, брызг воды, песка и грязи.** Данное изделие защищено от попадания воды (соединение корпуса/окуляра и соединение корпуса/держателя батарей защищены от попадания воды), однако избегайте воздействия дождя, брызг воды, песка и грязи.
-  **Не используйте кольцо фокусировки в воде или под дождем.**
-  **Избегайте резких перепадов температуры.** Если на полевую зрительную трубу действует резкий перепад температуры, на поверхности линз может появиться конденсат.
-  **В случае раздражения кожи обратитесь к врачу.** Продолжительное пользование резиновыми наглазниками в некоторых случаях может привести к воспалению кожи. При появлении каких-либо симптомов немедленно обратитесь к врачу.

**ОПАСНО**  
(для щелочных и литиевых батарей)

-  **При попадании жидкости из поврежденной батареи в глаза немедленно промойте глаза чистой водой и обратитесь к врачу.** Несоблюдение данного требования может привести к снижению зрения и повреждению глаз.

**ПРЕДУПРЕЖДЕНИЕ**  
(для щелочных и литиевых батарей)

-  **Не удаляйте и не царапайте внешнюю оболочку.** Это может привести к утечке жидкости, перегреву или взрыву.
-  **Не подвергайте батарею воздействию открытого пламени или чрезмерно высокой температуры.** Это может привести к утечке жидкости, перегреву или взрыву.
-  **Не используйте одновременно старые и новые батареи, а также батареи различных типов и изготовителей.** Это может привести к утечке жидкости, перегреву или взрыву.
-  **Не замыкайте накоротко и не разбирайте батарею.** Это может привести к утечке жидкости, перегреву или взрыву.

## Для вашей безопасности

En  
Es  
Fr  
De  
It  
Se  
NI  
Ru  
Pt  
Pl  
Fi  
No  
Dk  
Cz  
Ro  
Hu

|  |  |
|--|--|
|  | Соблюдайте предупреждения и меры предосторожности, указанные на батарее. Несоблюдение данного требования может привести к утечке жидкости, перегреву или взрыву.   |
|  | Используйте только аккумуляторные батареи, предназначенные для данного изделия (см. технические характеристики). Несоблюдение данного требования может привести к утечке жидкости, перегреву или взрыву.           |
|  | Храните батареи вне досягаемости детей. В особенности следите за тем, чтобы маленькие дети не помещали в рот батарею или другие мелкие детали. В случае проглатывания таких деталей немедленно обратитесь к врачу. |
|  | Соблюдайте правильную полярность при вставке батарей. Несоблюдение данного требования может привести к утечке жидкости, перегреву или взрыву.  |
|  | Не помещайте батареи в воду и не подвергайте их воздействию воды. Несоблюдение данного требования может привести к утечке жидкости, перегреву или взрыву.  |
|  | Заряжайте только перезаряжаемые батареи. Несоблюдение данного требования может привести к утечке жидкости, перегреву или взрыву.   |

|  |  |
|--|--|
|  | При утилизации батарей изолируйте контакты с помощью изоляционной ленты. Соприкосновение с другими металлами может стать причиной перегрева, взрыва или пожара. Утилизируйте батареи в соответствии с местными требованиями. |
|  | При попадании жидкости из батареи на одежду или кожу немедленно промойте пораженный участок большим количеством воды. Несоблюдение данного требования может привести к раздражению кожи.                                     |

**ПРЕДУПРЕЖДЕНИЕ**  
(для щелочных батарей)

|  |   |
|--|---|
|  | При отсутствии заряда немедленно извлеките батареи. Несоблюдение данного требования может привести к утечке жидкости, перегреву или взрыву. |
|--|---|

**ОПАСНО**  
(для батарей Ni-MH (никель-металл-гидридных))

|  |   |
|--|---|
|  | Для зарядки используйте только указанное зарядное устройство и заряжайте четыре батареи одновременно. Несоблюдение данного требования может привести к утечке жидкости, перегреву или взрыву. |
|--|---|

|  |  |
|--|--|
|  | Не подвергайте батареи воздействию открытого пламени или чрезмерно высокой температуры. Несоблюдение данного требования может привести к утечке жидкости, перегреву или взрыву.                          |
|  | Соблюдайте правильную полярность при вставке батарей. Несоблюдение данного требования может привести к утечке жидкости, перегреву или взрыву.  |
|  | Не замыкайте накоротко и не разбирайте батарею. Несоблюдение данного требования может привести к утечке жидкости, перегреву или взрыву.  |
|  | Не переносите и не храните батареи рядом с металлическими предметами, например, цепочками или заколками. Несоблюдение данного требования может привести к утечке жидкости, перегреву или взрыву.         |
|  | Не используйте одновременно старые и новые батареи, а также батареи различных типов и изготовителей. Несоблюдение данного требования может привести к утечке жидкости, перегреву или взрыву.             |
|  | При попадании жидкости из поврежденной батареи в глаза немедленно промойте глаза чистой водой и обратитесь к врачу. Несоблюдение данного требования может привести к снижению зрения и повреждению глаз. |

**ПРЕДУПРЕЖДЕНИЕ**  
(для батарей Ni-MH (никель-металл-гидридных))

|  |  |
|--|--|
|  | Не удаляйте и не царапайте внешнюю оболочку. Не используйте батарею, если ее внешняя оболочка отслоилась или поцарапана. Несоблюдение данного требования может привести к утечке жидкости, перегреву или взрыву.     |
|  | Соблюдайте предупреждения и меры предосторожности, указанные на батарее. Несоблюдение данного требования может привести к утечке жидкости, перегреву или взрыву.   |
|  | Не помещайте батареи в воду и не подвергайте их воздействию воды. Несоблюдение данного требования может привести к утечке жидкости, перегреву или взрыву.  |
|  | При обнаружении нештатных признаков, например, обесцвечивания или деформации батареи немедленно прекратите ее использование. Несоблюдение данного требования может привести к утечке жидкости, перегреву или взрыву. |

|  |   |
|--|---|
|  | Храните батареи вне досягаемости детей. В особенности следите за тем, чтобы маленькие дети не помещали в рот батарею или другие мелкие детали. В случае проглатывания таких деталей немедленно обратитесь к врачу.  |
|  | Прекратите зарядку, если зарядка не завершилась после истечения запланированного срока. Несоблюдение данного требования может привести к утечке жидкости, перегреву или взрыву.   |
|  | При попадании жидкости из батареи на одежду или кожу немедленно промойте пораженный участок большим количеством воды. Несоблюдение данного требования может привести к раздражению кожи.  |
|  | При сдаче на переработку или при утилизации батарей изолируйте контакты с помощью изоляционной ленты. Соприкосновение с другими металлами может стать причиной перегрева, взрыва или пожара. Утилизируйте батареи в соответствии с местными требованиями. |
|  | Используйте только аккумуляторные батареи, предназначенные для данного изделия (см. технические характеристики). Несоблюдение данного требования может привести к утечке жидкости, перегреву или взрыву.  |

**ОСТОРОЖНО**  
(для батарей Ni-MH (никель-металл-гидридных))

|  |  |
|--|--|
|  | Не ударяйте и не бросайте батареи. Несоблюдение данного требования может привести к утечке жидкости, перегреву или взрыву. |
|--|--|

En  
Es  
Fr  
De  
It  
Se  
NI  
Ru  
Pt  
Pl  
Fi  
No  
Dk  
Cz  
Ro  
Hu

### УХОД И ТЕХНИЧЕСКОЕ ОБСЛУЖИВАНИЕ

#### Поверхности линз

- Удаляйте пыль с помощью мягкой кисточки, свободной от любых жиров и масел.
- Для удаления следов пальцев или грязи осторожно протирайте поверхности линз мягкой чистой хлопчатобумажной тканью или высококачественной салфеткой для очистки линз, не содержащей жиров и масел. Для удаления плохо поддающихся очистке пятен используйте небольшое количество стого спирта (не денатурированного). Не используйте бархатную ткань или обычные салфетки, поскольку это может привести к появлению на поверхности линз царапин.

#### Очистка линз

- Не используйте для чистки линзы объектива зрительной трубы Fieldscore чистящие средства для линз аэрозольного типа. Быстрое замораживание в результате воздействия сжиженного газа может привести к поломке линзы.

#### Корпус

- Удаляйте пыль с колесика фокусировки с помощью мягкой кисточки.
- Протирайте корпус мягкой, чистой тканью. Не используйте бензол, растворитель или другие органические чистящие вещества, так как они могут повредить окраску корпуса или разрушить его резиновые части.

#### Хранение

- Если устройство не используется в течение длительного времени, храните его в прохладном сухом месте. Изделие должно храниться без батарей.
- При высокой влажности на поверхности линзы могут появиться конденсат или плесень. Поэтому храните полевую зрительную трубу в сухом прохладном месте. После использования под дождем следует тщательно высушить прибор при комнатной температуре, после чего хранить в прохладном сухом месте.
- Не оставляйте зрительную трубу внутри автомобиля в жаркий или солнечный день или вблизи оборудования, генерирующего тепло.

Это может повредить прибор или оказать негативное влияние на его рабочие характеристики.

### ВОДОЗАЩИЩЕННЫЕ МОДЕЛИ

- Герметичная секция данного изделия является водонепроницаемой конструкцией, заполненной азотом, что обеспечивает устойчивость к воздействию конденсата и плесени. Соединение корпус/окуляр и соединение корпус/держатель батарей водонепроницаемы. Не используйте под дождем в течение длительного времени или вблизи воды. В таких условиях не отпускайте защелку держателя батарей и не снимайте окуляры.
- Во избежание повреждений и в целях безопасности вытирайте влагу, прежде чем приступить к регулировке подвижных деталей (ручки фокусировки, окуляра и т. д.) полевой зрительной трубы.
- Для поддержания полевой зрительной трубы EDG VR в отличном состоянии Nikon Vision рекомендует проходить регулярное техобслуживание у уполномоченного представителя компании.

### ЗАЩИТНАЯ НАКЛЕЙКА

- Не удаляйте защитную наклейку позади держателя батарей. Это может вызвать сбой в работе изделия из-за статического электричества.

защитная наклейка



**Ru** Символ сортировки мусора, использующийся в европейских странах



Данный символ означает, что эта батарея должна утилизироваться отдельно от другого мусора. Приведенная ниже информация касается только пользователей из стран Европы.

- Данная батарея должна утилизироваться отдельно от другого мусора в соответствующих приемных пунктах. Не выбрасывайте данную батарею вместе с бытовым мусором.
- Дополнительную информацию Вы можете получить у продавца или у местных властей, отвечающих за утилизацию мусора.

**Ru** Символ сортировки мусора, использующийся в европейских странах



Данный символ означает, что этот продукт должен утилизироваться отдельно от другого мусора. Приведенная ниже информация касается только пользователей из стран Европы.

- Данный продукт должен утилизироваться отдельно от другого мусора в соответствующих приемных пунктах. Не выбрасывайте данную батарею вместе с бытовым мусором.
- Дополнительную информацию Вы можете получить у продавца или у местных властей, отвечающих за утилизацию мусора.



## Защита от нежелательного воздействия на радиосвязь

**En** Данный прибор соответствует требованиям Части 15 Правил FCC. Работа прибора соответствует таким двум условиям:

- Es** (1) данный прибор не может быть источником недопустимых помех;  
**Fr** (2) данный прибор должен принимать любые входящие помехи, включая помехи, которые могут нарушить нормальную работу прибора.  
**De**

**It** Данное оборудование проверено на соответствие ограничениям для цифровых устройств Класса В согласно Части 15 Правил FCC и директивы ЕС об ЭМС. Такие ограничения разработаны для надлежащей защиты от недопустимых помех в стационарных установках. Данное оборудование генерирует, использует и может излучать радиочастотную энергию при несоблюдении руководства по эксплуатации, а также может вызвать недопустимые помехи в работе средств радиосвязи. Однако гарантировать отсутствие помех в определенных установках невозможно. Если данное оборудование стает причиной недопустимых помех приема радио или телевизионного сигнала, которые можно определить, включая и выключая прибор, пользователям рекомендуется попытаться устранить помехи одним из нижеописанных способов:

- No** • Смените положение приемной антенны или переместите ее в другое место.
- Dk** • Увеличьте расстояние между прибором и приемником.
- Cz** • Проконсультируйтесь с официальным дилером или опытным специалистом по радио- и телеаппаратуре.

**Ro** Данный цифровой прибор класса В соответствует всем требованиям Положения Канады об устройствах, производящих помехи (Canadian Interference-Causing Equipment Regulations).  
**Hu**

## Основные характеристики полевой зрительной трубы EDG VR

| Модели   | Полевая зрительная труба EDG 85 VR   | Полевая зрительная труба EDG 85-A VR |
|--|--|--------------------------------------|
| Тип  | Прямая   | Угловая                              |
| Эффективный диаметр линзы объектива (мм)                 | 85   | 85                                   |
| Минимальное расстояние фокусировки (м)                   | 5  | 5                                    |
| Длина (мм/дюйм) (только корпус)                          | 379/14,9   | 398/15,7                             |
| Высота × ширина (мм/дюйм) (только корпус)                | 141 × 104/5,6 × 4,1  | 141 × 104/5,6 × 4,1                  |
| Масса (г /унций) (только корпус)                         | 2.400/84,7 (без аккумуляторов)   | 2.400/84,7 (без аккумуляторов)       |
| Эффекты уменьшения вибрации (при 25°C) <sup>*1</sup>     | Наблюдение: Степень вибрации уменьшается примерно до 1/8.<br>Цифровые зрительные системы: Эквивалент скорости затвора примерно на 2 остановки быстрее                                |                                      |
| Источник питания   | Щелочной аккумулятор AA ×4, литиевый аккумулятор AA ×4, или аккумулятор AA Ni-MH (никель-металл-гидридный) ×4  |                                      |
| Проверка батарей   | Светодиод  |                                      |
| Срок эксплуатации аккумуляторов (при 25°C) <sup>*2</sup> | Щелочной аккумулятор AA — примерно 17 часов, литиевый аккумулятор AA — 31 час, аккумулятор AA Ni-MH (никель-металл-гидридный) — примерно 15 часов                                    |                                      |
| Функция автоматического отключения питания               | Автоматическое выключение питания (примерно 30 минут после включения VR)   |                                      |
| ЭМС  | VCCI класс B, FCC часть 15 подраздел B класс B, директива ЕС ил ЭМС, AS/NZS  |                                      |
| Охрана окружающей среды                                  | Экологичная стеклянная оптика, RoHS, WEEE  |                                      |
| Рабочая температура/влажность (штатная)                  | -20°C — +60°C/80% OB (без образования конденсата)  |                                      |
| Рабочая температура/влажность (при использовании VR)     | -10°C — +40°C/80% OB (без образования конденсата)  |                                      |
| Конструкция <sup>*3</sup>                                | Водонепроницаемая (до 2 м в течение 10 мин.) и отсутствие запотевания за счет азота (соединение корпус/окуляр и соединение корпус/держатель батарей водонепроницаемы <sup>*4</sup> ) |                                      |
| Вращение корпуса   | Фиксированный  | Вращение <sup>*5</sup>               |

<sup>\*1</sup> На основании измерительного стандарта полевой зрительной трубы Nikon (с использованием треноги). <sup>\*2</sup> Срок эксплуатации батарей зависит от условий эксплуатации, температуры и вибрации. <sup>\*3</sup> Прибор HE предназначен для использования под водой.

<sup>\*4</sup> Водостойкость: Проверено водным эквивалентом до 1 мм в минуту, падение с высоты более 200 мм в течение 10 минут (при нормальном использовании с правильным присоединением окуляра к корпусу). <sup>\*5</sup> Корпус можно вращать под 0°, ±45°, ±90°, ±135° и зафиксировать с помощью зажима.

## Аксессуары полевой зрительной трубы EDG VR

- Крышка для защиты от дождя ×1
- Крышка крепления (прикреплена к корпусу) ×1
- Крышка линзы объектива ×1
- Щелочной аккумулятор AA ×4
- Руководство по эксплуатации (данный буклет) ×1

## Номенклатура полевой зрительной трубы EDG VR

- ① Линза объектива
- ② Крышка линзы объектива
- ③ Бленда (выдвижная)
- ④ Фокусирующее кольцо
- ⑤ Окуляр (опция)
- ⑥ Крышка окуляра (для дополнительного окуляра)
- ⑦ Метка замка окуляра
- ⑧ Крепление штатива
- ⑨ Зажим
- ⑩ Штативное гнездо (1/4") (3 гнезда)
- ⑪ Точечные отверстия (4 отверстия)
- ⑫ Крепежное кольцо
- ⑬ СИД
- ⑭ Кнопка вкл./выкл. VR
- ⑮ Ручка блокировки VR
- ⑯ Держатель батарей
- ⑰ Фиксатор держателя батарей

(Модель с угловым корпусом)



(Модель с прямым корпусом)

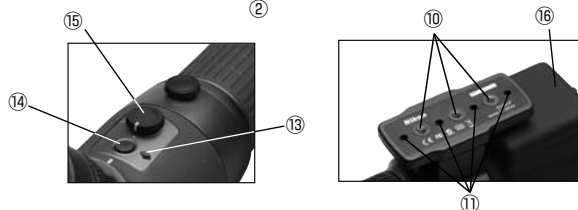

## Установка и удаление окуляра

### Прикрепление



- ① Вставьте окуляр в корпус Fieldscope, выровняв метки с обеих сторон.
  - ② Поверните в замке против часовой стрелки до щелчка.
- Примечание. Окуляр нельзя будет повернуть, если он не будет вставлен в Fieldscope на достаточную глубину.

### Снятие



- Нажмите на рычажок замка окуляра в направлении ①. Затем снимите окуляр, поворачивая его по часовой стрелке ②.

(См. раздел об окуляре.)

## Фокусировка/Выдвижная бленда

### Фокусировка

- Для выполнения фокусировки поворачивайте фокусирующее кольцо. При повороте фокусирующего кольца по часовой стрелке ① фокус наводится на удаленные объекты. При повороте фокусирующего кольца против часовой стрелки ② фокус наводится на близкие объекты.

Фокусирующее кольцо



### Выдвижная бленда

- Выдвигайте и задвигайте бленду при открытой крышке объектива. Если крышка будет закрыта, передвижению бленды будет препятствовать давление воздуха внутри бленды.



- Ослабьте зажим, повернув его против часовой стрелки, таким образом, чтобы корпус можно было повернуть.
- Корпус можно установить под следующими углами:  $0^\circ$ ,  $\pm 45^\circ$ ,  $\pm 90^\circ$ ,  $\pm 135^\circ$ .
- Затягивание зажима фиксирует корпус под текущим углом.
- \* При вращении корпуса не допускайте зажатия пальцев между держателем батарей и монтажными элементами треноги.

### 1. Снимите держатель батарей с корпуса

Освободите блокировку держателя батарей (Рис. 1), затем снимите его с корпуса полевой зрительной трубы (Рис. 2).

### 2. Вставьте батареи

Вставьте батареи в направлении, указанном внутри держателя батарей (Рис. 3).

### 3. Прикрепите к корпусу полевой зрительной трубы

Разместите держатель батарей, как показано на (Рис. 4) и затем нажмите на ближнюю сторону держателя для фиксации (Рис. 1).

### Меры предосторожности при зарядке батарей

- До замены батарей убедитесь, что ручка блокировки VR находится в заблокированном положении, и затем снимите держатель батарей. Если ручка не заблокирована, случайное нажатие на кнопку включения/выключения может привести к включению VR. Это может вызвать сбой в работе изделия.
- При замене батарей вне помещения убедитесь, что в держатель батарей не попала вода.
- Не допускайте соприкосновения металлических предметов с соединением держателя батарей. Такое соприкосновение может вызывать проблемы.

### Фиксация держателя батарей

- Зафиксируйте держатель батарей в правильном положении и убедитесь в надежности фиксации (Рис. 1). В противном случае держатель может внезапно упасть.

### Держите соединения держателя батарей в чистоте

- Не открывайте держатель батарей в условиях повышенной влажности, например, под дождем или возле моря, а также в зонах повышенной запыленности. Это может повредить контакты.
- При зарядке батарей не загрязняйте контакты, поскольку возможно ухудшение качества их работы.

### Используйте полностью заряженные батареи при низких температурах и подготовьте запасные батареи.

- При использовании не полностью заряженных батарей функция VR может не работать. В условиях низких температур используйте новые или полностью заряженные батареи. Храните запасные батареи в тепле для обеспечения попеременного использования. Если батареи не работают при низких температурах, они могут работать при обычной температуре.

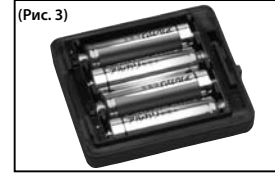
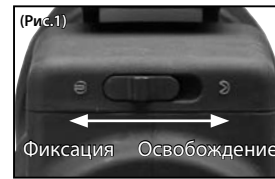

## Функция VR (уменьшения вибрации)

1. Убедитесь, что батареи установлены в держателе батарей
2. Поверните ручку блокировки VR и соотнесите метку с положением  (Рис. 5)
3. Один раз нажмите кнопку включения/выключения VR для включения данной функции (загорится зеленый светодиод) (Рис. 6)

- \* Кнопка включения/выключения VR работает, только если ручка блокировки VR соотнесена с положением .
- \* VR автоматически выключается примерно через 30 минут после включения (функция автоматического выключения питания).
- \* При использовании цифрового наблюдения необходимо отключить настройку VR.
- \* Поскольку функция VR данного изделия предназначена для использования с треногой, рекомендуется использовать треногу.
- \* Если зеленый светодиод не загорелся, это означает, что заряд батарей недостаточен и их следует заменить.

### Отключение функции VR:

Нажмите один раз кнопку включения/выключения VR для выключения функции VR. Затем поверните метку ручки блокировки VR в положение блокировки.

- Убедитесь, что метка ручки блокировки VR повернута и защелкнута в положении  до включения VR. Запрещается изменять положение ручки блокировки VR, если данная функция включена. При перемещении функция VR принудительно выключается, и также выключается питание.
- При транспортировке убедитесь, что метка ручки блокировки VR находится в заблокированном положении. В противном случае при падении или ударе возможны проблемы в работе устройства.
- Снимите корпус полевой зрительной трубы с треноги при транспортировке во избежание случайного падения и прочих ударов, которые могут повредить изделие.
- Не снимайте держатель батарей с корпуса, если включена функция VR (когда светится светодиод). Это может вызывать проблемы.
- Изображение слегка смещается в течение нескольких секунд после включения VR, данное явление нормально.
- После включения VR слышен шум привода. Это нормальное явление.

Ручка блокировки VR

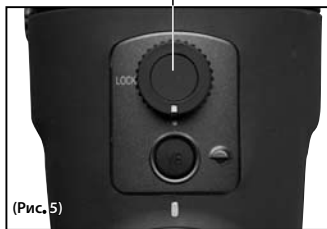

(Рис. 5)

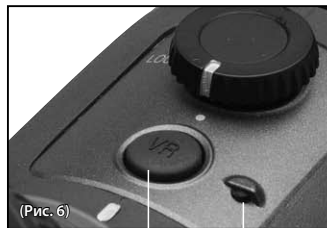

Кнопка вкл./выкл. VR

Зеленый СИД, когда функция VR включена

## Окуляры



FEP-20W



FEP-38W



FEP-50W



FEP-75W

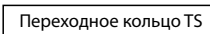

Переходное кольцо TS

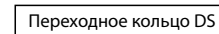

Переходное кольцо DS



FEP-30W



FEP-25LER



FEP-20-60

Вворачивайте одну из насадок в окуляр для использования.

## Технические характеристики окуляра

| En | Модели                         | FEP-20W   | FEP-25LER | FEP-30W   | FEP-38W  | FEP-50W  | FEP-75W  | FEP-20-60      |
|----|--------------------------------|---|-----------|---|----------|----------|----------|----------------|
| Es | Увеличение (x)                 | 20  | 25        | 30  | 38       | 50       | 75       | 20-60          |
| Fr |                                | 16  | 20        | 24  | 30       | 40       | 60       | 16-48          |
| De | Реальное поле зрения (°)       | 3,3   | 2,4       | 2,4   | 1,9      | 1,4      | 1,0      | 2,2-1,1**      |
| It |                                | 4,1   | 3,0       | 3,0   | 2,4      | 1,8      | 1,2      | 2,8-1,4**      |
| Se | Видимое поле зрения (°)*       | 60  | 55,3      | 64,3  | 64,3     | 64,3     | 64,3     | 42-60**        |
| NI |                                | 60  | 55,3      | 64,3  | 64,3     | 64,3     | 64,3     | 42-60**        |
| Ru | Поле зрения на удалении        | 58/173  | 42/126    | 42/126  | 33/99    | 24/73    | 17/52    | 38-19/115-58** |
| Pt | 1.000 м/ярдов (м/футов)        | 72/215  | 52/157    | 52/157  | 42/126   | 31/94    | 21/63    | 49-24/147-73** |
| Pl | Выходной зрачок (мм)           | 4,3   | 3,4       | 2,8   | 2,2      | 1,7      | 1,1      | 4,3-1,4**      |
| Fi |                                | 4,1   | 3,3       | 2,7   | 2,2      | 1,6      | 1,1      | 4,1-1,4**      |
| No | Относительная яркость          | 18,5  | 11,6      | 7,8   | 4,8      | 2,9      | 1,2      | 18,5-2,0**     |
| Dk |                                | 16,8  | 10,9      | 7,3   | 4,8      | 2,6      | 1,2      | 16,8-2,0**     |
| Cz | Удаление выходного зрачка (мм) | 20,1  | 32,3      | 25,4  | 17,9     | 17,8     | 17,0     | 18,4-16,5**    |
| Ro |                                | 20,1  | 32,3      | 25,4  | 17,9     | 17,8     | 17,0     | 18,4-16,5**    |
| Hu | Длина (мм/дюйм)                | 59/2,3  | 77/3,0    | 81/3,2: поворотнo-выдвигнoгo типa<br>79/3,1: DS | 74/2,9   | 71/2,8   | 71/2,8   | 99/3,9         |
|    | Наружный диаметр (мм/дюйм)     | 63/2,5  | 63/2,5    | 63/2,5  | 63/2,5   | 63/2,5   | 63/2,5   | 63/2,5         |
|    | Вес (г/унций)                  | 240/8,47  | 320/11,29 | 390/13,76***                                    | 230/8,11 | 230/8,11 | 230/8,11 | 330/11,64      |
|    | Конструкция                    | Водонепроницаемая (до 2 м на 10 мин.) и защищенная от воздействия тумана с наполнением азотом и уплотнительными кольцами (корпус/соединение окуляра водозащищенные) |           |   |          |          |          |                |

Верхний ряд: При подсоединении к полевой зрительной трубе EDG/EDG VR серии 85

Нижний ряд: При подсоединении к полевой зрительной трубе EDG серии 65

\* Число рассчитано по формуле  $[\tan \omega' = \Gamma \times \tan \omega]$  Видимое поле зрения: 2 ω', Увеличение: Γ, Реальное поле зрения: 2ω

\*\* При самом низком и самом высоком увеличении

\*\*\* Со съёмным наглазником поворотнo-выдвигнoгo типa

## Номенклатура окуляра

- ① Окуляр
- ② Резиновый наглазник
- ③ Кольцо регулировки высоты окуляра
- ④ Кольцо трансфокатора (зума)
- ⑤ Рычажок замка окуляра
- ⑥ Метка замка окуляра
- ⑦ Крепление окуляра
- ⑧ Переходное кольцо TS
- ⑨ Переходное кольцо DS



FEP-20W/38W/ 50W/75W

FEP-25LER

FEP-20-60

FEP-30W

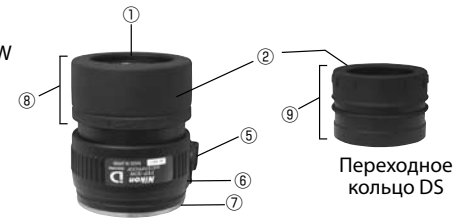

FEP-30W с переходным кольцом TS

Переходное кольцо DS

## Аксессуары окуляра

- Крышка окуляра (прикреплена к корпусу) ×1
- Крышка крепления (прикреплена к корпусу) ×1
- Футляр ×1

Для FEP 25-LER: Резиновый наглазник (прикреплен к корпусу) ×1

Для FEP-30W\*: Принадлежности кольца DS (кольцо DS, крышка окуляра для DS, резиновый наглазник)

\* При поставке с завода поворотнo-скользящее кольцо (TS) прикреплено к корпусу, а принадлежности кольца DS (кольцо, крышка окуляра для DS, резиновый наглазник) находятся в коробке.

## Совместимость окуляров

En  
Es  
Fr  
De  
It  
Se  
NI  
Ru  
Pt  
Pl  
Fi  
No  
Dk  
Cz  
Ro  
Hu

FEP-20W/-38W/-50W/-75W (наглазник поворотного-выдвижного типа)

Для выполнения регулировки поворачивайте кольцо настройки высоты окуляра.



Фотосъемка с помощью цифровой камеры (digiscoping): Используйте резиновый наглазник в сложенном положении.

Может быть подсоединен кронштейн для цифровых фотокамер.

Наблюдение (пользователи, носящие очки): Резиновый наглазник выдвигается приблизительно на 5 мм.

Наблюдение (пользователи, не носящие очки): Резиновый наглазник выдвигается более чем на 5 мм.

Фактическая длина в выдвинутом состоянии может отличаться в зависимости от конкретного используемого окуляра.

FEP-30W (предусмотрено два типа наглазников: DS и TS)

Переходное кольцо DS

Переходное кольцо TS

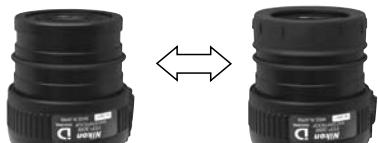

Фотосъемка с помощью цифровой камеры (digiscoping): Снимите предохранительный резиновый наглазник для использования.

Может быть подсоединен кронштейн для цифровых фотокамер.

Наблюдение: Прикрепите предохранительный резиновый наглазник для использования.

Наблюдение (пользователи, носящие очки): Используйте резиновый наглазник в сложенном положении.

Наблюдение (пользователи, не носящие очки): Используйте резиновый наглазник в выдвинутом положении.

Поверните резиновый наглазник для его установки.

FEP-25 LER (съемный резиновый наглазник)

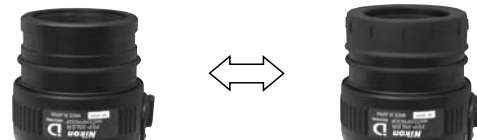

Фотосъемка с помощью цифровой камеры (digiscoping): Снимите предохранительный резиновый наглазник для использования.

Может быть подсоединен кронштейн для цифровых фотокамер.

Наблюдение: Прикрепите предохранительный резиновый наглазник для использования.

FEP-20-60 (наглазник поворотного-выдвижного типа)

(Кронштейн для цифровых фотокамер не может быть подсоединен.)

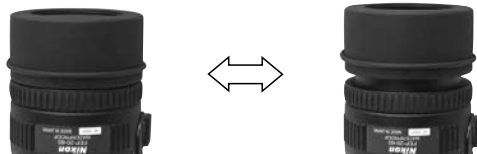

Наблюдение (пользователи, носящие очки): Используйте резиновый наглазник в сложенном положении.

Наблюдение (пользователи, не носящие очки): Используйте резиновый наглазник в выдвинутом положении.

Поверните резиновый наглазник для его установки.

En  
Es  
Fr  
De  
It  
Se  
NI  
Ru  
Pt  
Pl  
Fi  
No  
Dk  
Cz  
Ro  
Hu

|  |         |
|--|---------|
| Para a sua segurança .....   | 156-160 |
| Precauções .....   | 161-162 |
| Proteção contra interferência prejudicial de comunicação por rádio ..... | 163     |
| Especificações/acessórios principais do Fieldscope EDG VR .....          | 164     |
| Nomenclatura do Fieldscope EDG VR .....                                  | 165     |
| Montagem e remoção do óculo .....  | 166     |
| Focalização/deslizamento do sombreador .....                             | 166     |
| Giro do corpo (somente o modelo angulado) .....                          | 167     |
| Inserção das pilhas .....  | 168     |
| Função VR (Vibration Reduction) .....                                    | 169     |
| Óculos .....   | 170     |
| Especificações do óculo .....  | 171     |
| Nomenclatura/acessórios do óculo .....                                   | 172     |
| Compatibilidade dos óculos .....   | 173-174 |

- As especificações e o projeto estão sujeitos a mudanças sem aviso prévio.
- Não pode ser feita nenhuma reprodução deste manual, no todo ou em parte (exceto para breve citação em artigos ou análises críticas), sem autorização por escrito da NIKON VISION CO., LTD.

## Para a sua segurança

Obrigado por comprar um Fieldscope Nikon EDG VR.

Por favor, siga rigorosamente as orientações a seguir, para que possa usar o equipamento de forma adequada e evitar problemas potencialmente perigosos. Antes de usar este produto, leia cuidadosamente a seção "Para a sua segurança" e as instruções sobre o uso correto, que acompanham o produto. Mantenha este manual à mão para fácil consulta.

**PERIGO**

Esta indicação alerta você para o fato de que qualquer uso inadequado, ignorando o conteúdo descrito neste documento, pode potencialmente resultar em grande possibilidade de morte ou lesões sérias.

**ADVERTÊNCIA**

Esta indicação alerta você para o fato de que qualquer uso inadequado, ignorando o conteúdo descrito neste documento, pode potencialmente resultar em morte ou lesões sérias.

**CUIDADO**

Esta indicação alerta você para o fato de que qualquer uso inadequado, ignorando o conteúdo descrito neste documento, pode potencialmente resultar em lesões ou perdas materiais.

## Indicações de símbolos



O símbolo indica alerta (inclusive advertência).



O símbolo indica proibição. O conteúdo específico proibido está ilustrado no interior (por exemplo, o símbolo à esquerda proíbe a desmontagem).



O símbolo indica ação compulsória. O conteúdo específico está ilustrado no interior (por exemplo, o símbolo à esquerda ordena a remoção da pilha).

**ADVERTÊNCIA**

(para o Fieldscope)



**Nunca olhe diretamente para o sol pelo Fieldscope.**



**Não desmonte o Fieldscope, e nem o repare/reconstrua.** A falha em observar isto pode resultar em choque elétrico ou outra lesão.



**Não molhe o Fieldscope em água, nem derrame água sobre o Fieldscope intencionalmente.** A falha em observar isto poderá ocasionar ignição ou choque elétrico.



**Se as peças internas do Fieldscope ficarem expostas como resultado de uma queda ou outro acidente, não toque nelas.**

Pode ocorrer choque elétrico ao tocar em peças quebradas. Remova as pilhas do corpo, e depois solicite reparo a um representante de assistência técnica autorizado da Nikon.



**Se você notar calor, fumaça ou cheiro incomum vindo do Fieldscope, remova as pilhas imediatamente.**

Se você continuar usando-o, pode ocorrer fogo ou queimadura. Ao remover as pilhas, tome cuidado para evitar queimaduras.

Após removê-las, solicite reparo a um representante de assistência técnica autorizado Nikon.



**Não use o Fieldscope onde houver possibilidade de este pegar fogo ou explodir.** Não use o Fieldscope na presença de gases inflamáveis, como propano ou gasolina, uma vez que isto pode resultar em explosão ou fogo.



**Use somente pilhas aprovadas para uso com este produto (consulte as especificações).** Se você usar pilhas de diferente marcas ou tipos, isto pode causar uma explosão ou resultar em choque elétrico.

**CUIDADO**

(para o Fieldscope)



**Não balance pela alça.** Isto pode fazer com que acerte outras pessoas e cause lesões.



**Não coloque este produto em local instável.** A falha em observar isto pode fazê-lo cair, resultando em lesão.



**Não use este produto ao caminhar.** A falha em observar isto pode causar lesão como resultado de bater em algo, acertar outras pessoas, cair ou outros acidentes.

## Para a sua segurança

En  
Es  
Fr  
De  
It  
Se  
NI  
Ru  
Pt  
Pl  
Fi  
No  
Dk  
Cz  
Ro  
Hu

|  |  |
|--|--|
|  | <b>Não deixe este produto no carro em um dia quente ou ensolarado, ou perto de equipamento gerador de calor.</b> Fazer isto pode ter um mau efeito sobre as peças internas, ou pode causar fogo.   |
|  | <b>Não use solventes orgânicos como álcool para limpar o corpo principal.</b>  |
|  | <b>Mantenha a bolsa plástica utilizada para embalar este produto ou outras peças pequenas fora do alcance de crianças.</b>   |
|  | <b>Evite que as crianças coloquem tampas ou viseiras de borracha na boca.</b> Se uma criança engolir estas peças, consulte imediatamente um médico.  |
|  | <b>Manuseie as peças móveis com cuidado.</b> O Fieldscope do tipo ângulo pode ser girado quando for montado em um tripé. Tenha cuidado para não beliscar os dedos entre o compartimento das pilhas e a montagem do tripé ao girar o corpo. |

|  |   |
|--|---|
|  | <b>Não cause impactos no Fieldscope deixando-o cair ou batendo-o.</b> Isto pode ocasionar mau funcionamento porque este produto é um dispositivo eletrônico precioso (equipado com função de redução de vibração). Qualquer falha causada por este tipo de manuseio não está coberta pela garantia. |
|  | <b>Evite chuva, salpicos de água, areia e lama.</b> Este produto é à prova d'água (a junção corpo/óculo e a junção corpo/compartimento de pilhas são resistentes à água), porém, evite chuva, salpicos de água, areia e lama.   |
|  | <b>Não opere o anel de foco se estiver exposto a água ou chuva.</b>   |
|  | <b>Evite mudanças de temperatura repentinas.</b> Quando o Fieldscope é exposto a mudanças repentinas de temperatura, pode ocorrer condensação de água nas superfícies das lentes.   |
|  | <b>Se aparecer uma inflamação na pele, consulte um médico.</b> Se as viseiras de borracha forem usadas por um longo período de tempo, algumas pessoas podem sofrer inflamação da pele. Se ocorrer qualquer sintoma, consulte imediatamente um médico.   |

### **PERIGO** (para pilhas alcalinas e de lítio)

|  |   |
|--|---|
|  | <b>Se o líquido de pilhas danificadas entrar nos olhos, enxágue imediatamente com água limpa, e depois consulte um médico.</b> A falha em fazer isto pode afetar negativamente ou danificar os olhos. |
|--|---|

### **ADVERTÊNCIA** (para pilhas alcalinas e de lítio)

|  |   |
|--|---|
|  | <b>Não descasque nem arranhe o tubo externo.</b> Isto pode ocasionar vazamento do líquido, superaquecimento ou explosão.  |
|  | <b>Não exponha a pilha a chamas ou calor excessivo.</b> Isto pode ocasionar vazamento do líquido, superaquecimento ou explosão.   |
|  | <b>Não combine pilhas antigas com novas, ou pilhas de marcas ou tipos diferentes.</b> A falha em observar isto pode ocasionar vazamento do líquido, superaquecimento ou explosão. |
|  | <b>Não cause curto-circuito nem desmonte as pilhas.</b> Isto pode ocasionar vazamento do líquido, superaquecimento ou explosão.   |

|  |  |
|--|--|
|  | <b>Observe as advertências e notas de cuidado escritas nas pilhas.</b> A falha em fazer isto pode fazer com que o líquido vazze, ou causar superaquecimento ou explosão.   |
|  | <b>Use somente pilhas aprovadas para uso com este produto (consulte as especificações).</b> A falha em fazer isto pode fazer com que o líquido vazze, ou causar superaquecimento ou explosão.                                      |
|  | <b>Mantenha as pilhas fora do alcance de crianças.</b> Deve-se tomar cuidado especial para evitar que crianças coloquem pilhas ou outras peças pequenas na boca. Se estas peças forem engolidas, consulte imediatamente um médico. |
|  | <b>Insira as pilhas na orientação correta.</b> A falha em fazer isto pode fazer com que o líquido vazze, ou causar superaquecimento ou explosão.   |
|  | <b>Não imirja nem exponha à água.</b> A falha em observar isto pode fazer com que o líquido vazze, ou causar superaquecimento ou explosão.   |
|  | <b>Não carregue pilhas que não sejam recarregáveis.</b> A falha em observar isto pode causar vazamento de líquido, superaquecimento ou explosão.   |

|  |   |
|--|---|
|  | <b>Ao descartar pilhas, isole os pontos de contato com fita isolante.</b> O contato com outros metais pode causar superaquecimento, explosão ou fogo. Descarte as pilhas de acordo com os regulamentos da sua área local. |
|  | <b>Se o líquido de uma pilha danificada entrar em contato com o vestuário ou a pele, enxágue imediatamente com muita água.</b> A falha em observar isto pode resultar em irritação da pele.                               |

### **ADVERTÊNCIA** (para pilhas alcalinas)

|  |  |
|--|--|
|  | <b>Remova as pilhas imediatamente quando não houver mais carga.</b> A falha em observar isto pode fazer com que o líquido vazze, ou causar superaquecimento ou explosão. |
|--|--|

### **PERIGO** [para pilhas de Ni-MH (níquel-hidreto metálico)]

|  |  |
|--|--|
|  | <b>Ao carregar as pilhas, use somente o carregador especificado e carregue as pilhas de quatro em quatro.</b> A falha em observar isto pode fazer com que o líquido vazze, ou causar superaquecimento ou explosão. |
|--|--|

|  |  |
|--|--|
|  | <b>Não exponha as pilhas a chamas ou calor excessivo.</b> A falha em observar isto pode fazer com que o líquido vazze, ou causar superaquecimento ou explosão.   |
|  | <b>Insira as pilhas na orientação correta.</b> A falha em fazer isto pode fazer com que o líquido vazze, ou causar superaquecimento ou explosão.   |
|  | <b>Não cause curto-circuito nem desmonte as pilhas.</b> A falha em observar isto pode fazer com que o líquido vazze, ou causar superaquecimento ou explosão.   |
|  | <b>Não transporte nem armazene as pilhas com objetos metálicos como colares ou grampos de cabelo.</b> A falha em observar isto pode fazer com que o líquido vazze, ou causar superaquecimento ou explosão. |
|  | <b>Não combine pilhas antigas com novas, ou pilhas de marcas ou tipos diferentes.</b> A falha em observar isto pode fazer com que o líquido vazze, ou causar superaquecimento ou explosão.                 |
|  | <b>Se o líquido de pilhas danificadas entrar nos olhos, enxágue imediatamente com água limpa, e depois consulte um médico.</b> A falha em fazer isto pode afetar negativamente ou danificar os olhos.      |

En  
Es  
Fr  
De  
It  
Se  
NI  
Ru  
Pt  
Pl  
Fi  
No  
Dk  
Cz  
Ro  
Hu



**⚠️ ADVERTÊNCIA**

[para pilhas de Ni-MH (níquel-hidreto metálico)]

|  |  |
|--|--|
|  | <p><b>Não descasque nem arranhe o tubo externo. Também não use pilhas se você verificar que o tubo externo foi descascado ou arranhado.</b><br/>A falha em observar isto pode fazer com que o líquido vazze, ou causar superaquecimento ou explosão.</p> |
|  | <p><b>Observe as advertências e notas de cuidado escritas nas pilhas.</b><br/>A falha em fazer isto pode fazer com que o líquido vazze, ou causar superaquecimento ou explosão.</p>  |
|  | <p><b>Não imirja nem exponha à água.</b><br/>A falha em observar isto pode fazer com que o líquido vazze, ou causar superaquecimento ou explosão.</p>  |
|  | <p><b>Descontinue o uso imediatamente, caso você notar qualquer mudança na pilha, como descoloração ou deformação.</b><br/>A falha em observar isto pode fazer com que o líquido vazze, ou causar superaquecimento ou explosão.</p>                      |

|  |  |
|--|--|
|  | <p><b>Mantenha as pilhas fora do alcance de crianças.</b><br/>Deve-se tomar cuidado especial para evitar que crianças coloquem pilhas ou outras peças pequenas na boca. Se estas peças forem engolidas, consulte imediatamente um médico.</p>    |
|  | <p><b>Pare de carregar se a carga não estiver completa, mesmo quando o tempo de carga ultrapassar o tempo programado.</b><br/>A falha em fazer isto pode fazer com que o líquido vazze, ou causar superaquecimento ou explosão.</p>              |
|  | <p><b>Se o líquido de uma pilha danificada entrar em contato com o vestuário ou a pele, enxágue imediatamente com muita água.</b><br/>A falha em observar isto pode resultar em irritação da pele.</p>   |
|  | <p><b>Ao reciclar ou descartar pilhas, isole os pontos de contato com fita isolante.</b><br/>O contato com outros metais pode causar superaquecimento, explosão ou fogo. Descarte as pilhas de acordo com os regulamentos da sua área local.</p> |
|  | <p><b>Use somente pilhas aprovadas para uso com este produto (consulte as especificações).</b><br/>A falha em observar isto pode fazer com que o líquido vazze, ou causar superaquecimento ou explosão.</p>                                      |

**⚠️ CUIDADO**

[para pilhas de Ni-MH (níquel-hidreto metálico)]

|  |  |
|--|--|
|  | <p><b>Não cause impactos nem arremesse.</b><br/>A falha em observar isto pode fazer com que o líquido vazze, ou causar superaquecimento ou explosão.</p> |
|--|--|

**CUIDADOS E MANUTENÇÃO**

**Lentes**

- Ao remover o pó da superfície da lente, use uma escova macia isenta de óleo.
- Ao remover manchas ou borrões como impressões digitais da superfície das lentes, limpe as lentes suavemente com um pano de algodão macio e limpo ou um papel de boa qualidade e isento de óleo para limpar lentes. Use uma pequena quantidade de álcool puro (não desnaturado) para limpar borrões resistentes. Não use panos de veludo ou de tecido comum, pois podem arranhar a superfície das lentes. Quando o pano tiver sido usado para limpar o corpo, ele não deve ser usado novamente para a superfície da lente.

**Limpeza da lente**

- Não use limpador de lentes do tipo aerossol para limpar a lente objetiva do Fieldscope. O rápido efeito refrigerante de gás liquefeito pode quebrar a lente.

**Corpo principal**

- Remova o pó do anel de foco com uma escova macia.
- Limpe a superfície do corpo com um pano macio e limpo. Não use benzeno, solvente ou outros limpadores que contenham solventes orgânicos porque eles podem causar descoloração ou degeneração da borracha.

**Armazenagem**

- Quando não estiver em uso por um período prolongado, armazene o Fieldscope em um local fresco e seco. Por favor, remova as pilhas durante a armazenagem.
- Podem ocorrer condensação da água ou bolor na superfície da lente devido à alta umidade. Portanto, armazene o Fieldscope em um local fresco e seco. Após o uso em um dia chuvoso, limpe-o cuidadosamente a temperatura ambiente, e guarde-o em local fresco e seco.
- Não deixe o Fieldscope no carro em um dia quente ou ensolarado, ou perto de equipamento gerador de calor. Isto pode danificá-lo ou afetá-lo de forma negativa.

**MODELOS À PROVA D'ÁGUA**

- A seção hermética deste produto tem uma estrutura de nitrogênio abastecida de gás, à prova d'água, o que a torna resistente a condensação e bolor. A junção corpo/óculo e a junção corpo/compartimento de pilhas são à prova d'água. Não use na chuva ou perto da água por períodos longos. Não libere a trava do compartimento de pilhas nem remova os óculos em tais circunstâncias.
- Qualquer umidade deve ser seca antes de ajustar as peças móveis (botão de foco, óculo, etc.) do Fieldscope para evitar danos e por motivos de segurança.
- Para manter o seu Fieldscope EDG VR em excelentes condições, a Nikon Vision recomenda a manutenção regular feita por um distribuidor autorizado.

## Precauções

### En ADESIVO PROTETOR

- Não descasque o adesivo de proteção atrás do compartimento das pilhas. Remover o adesivo pode causar mau funcionamento, devido à eletricidade estática.

adesivo protetor



### Pt Símbolo para recolha de resíduos em separado utilizado nos países Europeus



- Este símbolo indica que esta pilha é para ser recolhida separadamente. Esta norma aplica-se somente aos utilizadores nos países Europeus.
- Esta pilha foi designada para recolha em separado num recipiente apropriado. Não coloque no caixote do lixo doméstico.
  - Para mais informações, entre em contacto com o revendedor ou com as autoridades locais responsáveis pela gestão de lixo.

### Pt Símbolo para recolha de resíduos em separado utilizado nos países Europeus



- Este símbolo indica que esta pilha é para ser recolhida separadamente. Esta norma aplica-se só para os utilizadores nos países Europeus.
- Este produto está designado para recolha em separado num recipiente apropriado. Não coloque no caixote do lixo doméstico.
  - Para mais informações, entre em contacto com o revendedor ou com as autoridades locais responsáveis pela gestão de lixo.

## Proteção contra interferência prejudicial de comunicação por rádio

Este dispositivo está conforme a Parte 15 das Regras da FCC. A operação está sujeita às duas condições a seguir:

- (1) Este dispositivo não pode causar interferência prejudicial.
- (2) Este dispositivo deve aceitar qualquer interferência recebida, inclusive interferência que pode causar operação indesejada.

Este equipamento foi testado e concluiu-se que atende os limites para um dispositivo digital Classe B, de acordo com a Parte 15 das Regras da FCC e da diretriz EU EMC. Estes limites foram projetados para oferecer proteção razoável contra interferências prejudiciais em uma instalação residencial. Este equipamento gera, usa e pode irradiar energia de frequência de rádio e, se não for instalado e usado de acordo com as instruções, pode ocasionar interferências prejudiciais a comunicações por rádio. No entanto, não há garantia de que não ocorram interferências em uma instalação específica. Se este equipamento causar interferências prejudiciais à recepção de rádio ou televisão, que podem ser comprovadas ao desligar e ligar o equipamento, recomenda-se que o usuário tente corrigir a interferência por meio de uma ou mais das medidas a seguir:

- Reorientar ou reposicionar a antena receptora.
- Aumentar a separação entre o equipamento e o receptor.
- Consultar o distribuidor ou um técnico de rádio/TV experiente para solicitar ajuda.

Este aparelho digital Classe B atende todos os requisitos da Canadian Interference-Causing Equipment Regulations.

## Especificações principais do Fieldscope EDG VR

| En | Modelos  | Fieldscope EDG 85 VR   | Fieldscope EDG 85-A VR |
|----|--|--|------------------------|
| Es | Tipo   | Reto   | Angulado               |
| Fr | Diâmetro efetivo da objetiva (mm)                    | 85   | 85                     |
| De | Distância de foco próxima (m)                        | 5  | 5                      |
| It | Comprimento (somente o corpo) (mm/pol.)              | 379/14,9   | 398/15,7               |
| Se | Altura x largura (somente o corpo) (mm/pol.)         | 141 x 104/5,6 x 4,1  | 141 x 104/5,6 x 4,1    |
| NI | Peso (somente o corpo) (g/oz.)                       | 2.400/84,7 (sem pilha)   | 2.400/84,7 (sem pilha) |
| Ru | Efeitos de redução da vibração (a 25°C) <sup>1</sup> | Observação: O grau de vibração é reduzido para aprox. 1/8.<br>Digiscoping: Equivalente a uma velocidade do obturador de aprox. 2 paradas mais rápida                               |                        |
| Pt | Fonte de energia                                     | Pilha alcalina AA x4, pilha de lítio AA x4, ou pilha Ni-MH (níquel-hidreto metálico) x4  |                        |
| Pl | Verificação das pilhas                               | Luz LED  |                        |
| Fi | Vida útil das pilhas (a 25°C) <sup>2</sup>           | Aprox. 17 horas (pilha alcalina AA), aprox. 31 horas (pilha de lítio AA),<br>aprox. 15 horas (pilha AA Ni-MH (níquel-hidreto metálico))  |                        |
| No | Função de auto-desligamento                          | Auto-desligamento (aprox. 30 minutos após a VR ser ligada)   |                        |
| Dk | EMC  | VCCI classe B, FCC Parte 15 Subparte B classe B, diretiva EU EMC, AS/NZS   |                        |
| Cz | Ambiente   | Vidro Eco, RoHS, WEEE  |                        |
| Ro | Temperatura/umidade de operação (normal)             | -20°C — +60°C/80% RH (sem condensação de orvalho)  |                        |
| Hu | Temperatura/umidade de operação (ao usar a VR)       | -10°C — +40°C/80% RH (sem condensação de orvalho)  |                        |
|    | Estrutura <sup>3</sup>                               | À prova d'água (até 2 m por 10 min.) e isento de neblina com gás de nitrogênio (a junção corpo/óculo e a junção corpo/compartimento de pilhas são resistente a água <sup>4</sup> ) |                        |
|    | Rotação do corpo                                     | Fixo   | Rotação <sup>5</sup>   |

<sup>1</sup> Baseado no padrão de medida do Nikon Fieldscope (usado com tripé). <sup>2</sup> A vida útil da pilha varia, dependendo das condições, da temperatura e da vibração. <sup>3</sup> NÃO projetado para uso submerso. <sup>4</sup> Resistência à água: como testado por água equivalente a 1 mm por minuto, caindo de uma altura de mais de 200 mm para uma redução de 10 minutos (em uso normal, com um óculo fixado corretamente ao corpo principal).

<sup>5</sup> O corpo pode ser girado a posições de 0°, ±45°, ±90°, ±135° e o corpo pode ser fixado com o grampo.

## Acessórios do Fieldscope EDG VR

- Capa de chuva x1
- Tampa de montagem (fixada ao corpo) x1
- Tampa da lente objetiva (fixada ao corpo) x1
- Pilha alcalina AA x4
- Manual de instruções (este livreto)

## Nomenclatura do Fieldscope EDG VR

- 1 Lente objetiva
- 2 Tampa da lente objetiva
- 3 Sombreador (deslizamento)
- 4 Anel de foco
- 5 Óculo (opcional)
- 6 Tampa do óculo (para óculo opcional)
- 7 Índice de liberação do óculo
- 8 Montagem do tripé
- 9 Grampo
- 10 Encaixe do tripé (1/4") (3 encaixes)
- 11 Furos para pino de vídeo (4 furos)
- 12 Anel de montagem
- 13 LED
- 14 Botão liga/desliga da VR
- 15 Botão de travamento da VR
- 16 Compartimento das pilhas
- 17 Trava do compartimento das pilhas

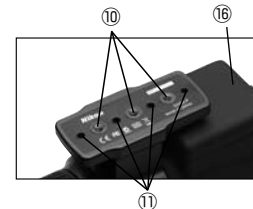
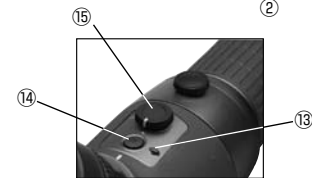

## Montagem e remoção do óculo

### Montagem



- 1 Insira o óculo no corpo do Fieldscope, alinhando os índices de ambos os lados.
- 2 Parafuse no sentido anti-horário até ouvir um clique.

Nota: Se o óculo não estiver inserido suficientemente no Fieldscope, este não pode ser girado.

### Remoção



Empurre a alavanca de liberação do óculo em direção a ①.

Depois, gire o óculo no sentido horário ② para girar.

(Por favor, consulte a seção do óculo.)

## Focalização/deslizamento do sombreador

### Foco

- Para focalizar, gire o anel de foco. A rotação do anel de foco no sentido horário ① traz objetos distantes para o foco. A rotação do anel de foco no sentido anti-horário ② traz objetos próximos para o foco.



### Sombreador deslizante

- Deslize o sombreador com a tampa da lente objetiva aberta. Se você o mantiver fechado, o movimento de deslizamento é inibido devido à pressão de ar no interior do sombreador.

## Giro do corpo (somente o modelo angulado)



- Solte o grampo no sentido anti-horário, de forma que o corpo possa ser girado.
- O corpo pode ser girado em posições de 0°, ±45°, ±90°, ±135°.
- O parafusamento do grampo fixa o corpo naquele ângulo.

\* Tenha cuidado para não beliscar os dedos entre o compartimento das pilhas e a montagem do tripé ao girar o corpo.

## Inserção das pilhas

### 1. Remova o compartimento das pilhas do corpo

Libere a trava do compartimento das pilhas (Fig.1), e então remova-o do corpo do Fieldscope (Fig.2).

### 2. Inserção das pilhas

Insira as pilhas no sentido indicado no interior do compartimento das pilhas (Fig. 3).

### 3. Fixe ao corpo do Fieldscope

Posicione o compartimento das pilhas como na (Fig.4), e então empurre o lado próximo do compartimento para baixo, para travar (Fig.1).

### Precauções ao trocar as pilhas

- Antes de substituir pilhas, certifique-se de que o botão de travamento da VR está na posição travado, e então remova o compartimento das pilhas. Se o botão não estiver travado, o contato acidental com o botão LIGA/DESLIGA da VR pode ligar a VR. Isto pode fazer com que o produto não funcione corretamente.
- Ao substituir baterias ao ar livre, certifique-se de que não entre qualquer líquido no compartimento das pilhas.
- Evite o contato de metal com a conexão do compartimento das pilhas. Este contato pode causar problemas.

### Travamento do compartimento das pilhas

- Fixe o compartimento das pilhas na posição correta, e certifique-se de que esteja adequadamente travado (Fig. 1). Se não estiver travado, ele pode cair inesperadamente.

### Mantenha a conexão do compartimento das pilhas limpa

- Não abra o compartimento das pilhas em condições úmidas, como na chuva ou próximo ao mar, ou em área empoeirada. Isto pode causar uma falha de contato.
- Ao trocar as pilhas, certifique-se de não sujar a conexão, uma vez que isto pode causar um contato precário.

### Use pilhas completamente carregadas a baixas temperaturas e prepare pilhas de reserva.

- Ao usar pilhas fracas a baixas temperaturas o funcionamento da VR pode não operar. Em condições frias, use pilhas novas ou completamente carregadas. Além disso, mantenha as baterias de reserva aquecidas, para uso em turnos alternados. Mesmo que as pilhas não funcionem a baixas temperaturas, elas podem funcionar novamente a uma temperatura normal.

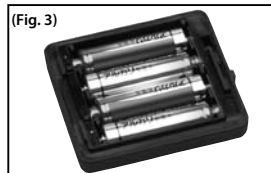
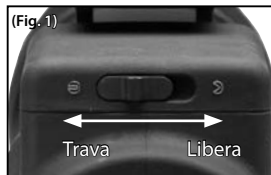

## Função VR (Vibration Reduction)

### 1. Confirme que as pilhas estão instaladas no compartimento de pilhas

2. Gire o botão de travamento da VR e alinhe o índice com a ○ posição (Fig. 5)

3. Empurre o botão LIGA/DESLIGA VR uma vez para ligar a VR (o LED verde acenderá) (Fig. 6)

- \* O botão LIGA/DESLIGA da VR somente funciona se o índice no botão de travamento da VR estiver alinhado com a posição ○.
- \* A VR desliga automaticamente após aprox. 30 min da ligação da VR (função de desligamento automático de energia).
- \* Ao usar o "digiscoping", os ajustes de VR da câmera devem ser desligados.
- \* Como a função VR deste projeto foi projetado na premissa de usá-lo com um tripé, o uso de um tripé é recomendado.
- \* Quando o LED verde não acender, as baterias estão fracas e devem ser substituídas.

### Desativar a função da VR:

Desligue a VR empurrando uma vez o botão LIGA/DESLIGA. Depois coloque o índice do botão de travamento da VR na posição "TRAVAMENTO".

- Certifique-se de que o índice de travamento da VR esteja girado para a posição clicado ○ antes de ligar a VR. Nunca mova o botão de trava da VR quando a VR está ligada. Se este for movido, o funcionamento da VR para e a energia é desligada.
- Ao transportar, certifique-se de que o índice do botão de travamento da VR esteja na posição travado. Se não estiver travado, impactos ou quedas podem causar problemas.
- Remova o corpo do Fieldscope de um tripé ao transportá-lo, para evitar quedas acidentais ou outro impacto que possa causar danos.
- Não remova o compartimento das pilhas do corpo quando a VR está ligada (quando o LED está aceso). Isto poderá causar problemas.
- A imagem se move levemente por alguns segundos após a VR ser ligada, isto é normal.
- Um som de acionamento é ouvido quando a VR é ligada. Isto é normal.

Botão de travamento da VR

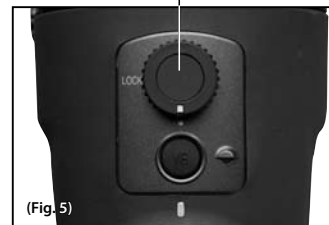

(Fig. 5)

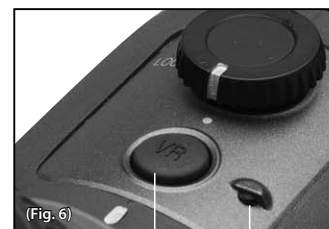

(Fig. 6)

Botão liga/desliga da VR

LED verde quando a VR está ligada

## Óculos

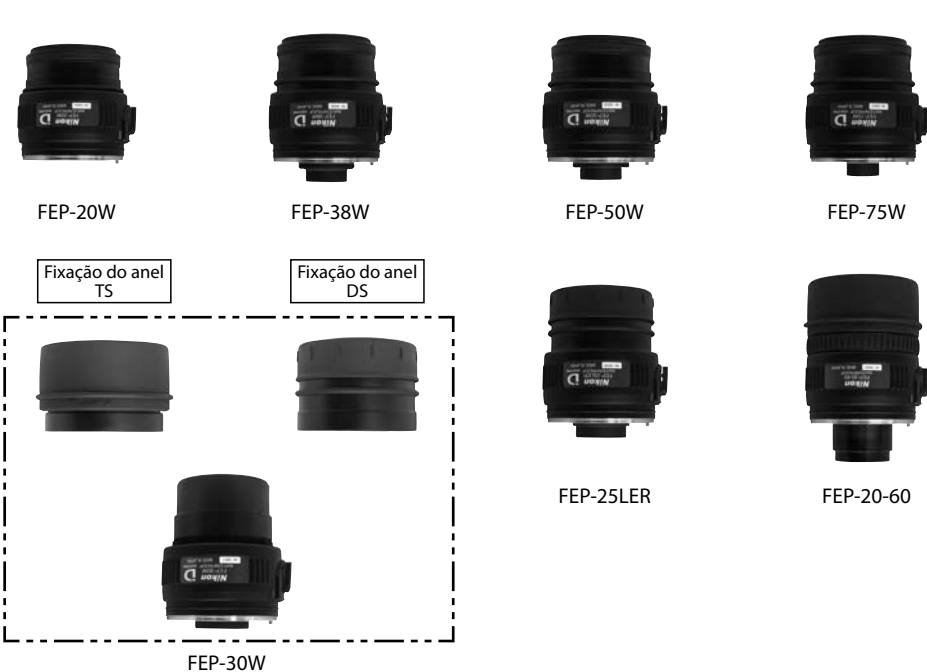

Parafuse tanto uma quanto outra fixação no óculo para utilização.

## Especificações do óculo

| Modelos                            | FEP-20W  | FEP-25LER | FEP-30W                                | FEP-38W  | FEP-50W  | FEP-75W  | FEP-20-60      |
|------------------------------------|--|-----------|--|----------|----------|----------|----------------|
| Magnificação (x)                   | 20   | 25        | 30                                     | 38       | 50       | 75       | 20-60          |
|                                    | 16   | 20        | 24                                     | 30       | 40       | 60       | 16-48          |
| Campo de visão real (°)            | 3,3  | 2,4       | 2,4                                    | 1,9      | 1,4      | 1,0      | 2,2-1,1**      |
|                                    | 4,1  | 3,0       | 3,0                                    | 2,4      | 1,8      | 1,2      | 2,8-1,4**      |
| Campo de visão aparente (°)*       | 60   | 55,3      | 64,3                                   | 64,3     | 64,3     | 64,3     | 42-60**        |
|                                    | 60   | 55,3      | 64,3                                   | 64,3     | 64,3     | 64,3     | 42-60**        |
| Campo de visão a 1.000m/jd. (m/pé) | 58/173   | 42/126    | 42/126                                 | 33/99    | 24/73    | 17/52    | 38-19/115-58** |
|                                    | 72/215   | 52/157    | 52/157                                 | 42/126   | 31/94    | 21/63    | 49-24/147-73** |
| Pupila de saída (mm)               | 4,3  | 3,4       | 2,8                                    | 2,2      | 1,7      | 1,1      | 4,3-1,4**      |
|                                    | 4,1  | 3,3       | 2,7                                    | 2,2      | 1,6      | 1,1      | 4,1-1,4**      |
| Brilho relativo                    | 18,5   | 11,6      | 7,8                                    | 4,8      | 2,9      | 1,2      | 18,5-2,0**     |
|                                    | 16,8   | 10,9      | 7,3                                    | 4,8      | 2,6      | 1,2      | 16,8-2,0**     |
| Alívio dos olhos (mm)              | 20,1   | 32,3      | 25,4                                   | 17,9     | 17,8     | 17,0     | 18,4-16,5**    |
|                                    | 20,1   | 32,3      | 25,4                                   | 17,9     | 17,8     | 17,0     | 18,4-16,5**    |
| Comprimento (mm/pol.)              | 59/2,3   | 77/3,0    | 81/3,2: girar e deslizar<br>79/3,1: DS | 74/2,9   | 71/2,8   | 71/2,8   | 99/3,9         |
| Diâmetro externo (mm/pol.)         | 63/2,5   | 63/2,5    | 63/2,5                                 | 63/2,5   | 63/2,5   | 63/2,5   | 63/2,5         |
| Peso (g/oz.)                       | 240/8,47   | 320/11,29 | 390/13,76***                           | 230/8,11 | 230/8,11 | 230/8,11 | 330/11,64      |
| Estrutura                          | À prova d'água (até 2 m por 10 min.) e isento de neblina com gás de nitrogênio e vedações de anel-o (a junção corpo/óculo é resistente a água) |           |  |          |          |          |                |

Fileira superior: Quando fixado ao Fieldscope EDG/EDG VR série 85

Fileira inferior: Quando fixado ao Fieldscope EDG série 65

\* O número calculado pela fórmula  $[\tan \omega' = \Gamma \times \tan \omega]$ : Campo de visão aparente:  $2\omega'$ , Magnificação:  $\Gamma$ , Campo de visão real:  $2\omega$

\*\* Às magnificações inferior e superior

\*\*\* Com viseira de girar e deslizar destacável

## Nomenclatura do óculo

- En ① Óculo
- Es ② Viseira de borracha
- Fr ③ Altura do anel de ajuste do óculo
- De ④ Anel de zoom
- It ⑤ Alavanca de liberação do óculo
- Se ⑥ Índice de liberação do óculo
- NI ⑦ Montagem do óculo
- Ru ⑧ Fixação do anel TS
- Pt ⑨ Fixação do anel DS
- Pl ⑩
- Fi ⑪
- No ⑫
- Dk ⑬
- Cz ⑭
- Ro ⑮
- Hu ⑯



## Acessórios do óculo

• Tampa do óculo (fixado ao corpo) x1 • Tampa de montagem (fixado ao corpo) x1 • Estojo x1

Para FEP 25-LER:

Viseira de borracha (fixada ao corpo) x1

Para FEP-30W\*:

Fixações do anel DS (anel DS, tampa do óculo para DS, viseira de borracha)

\* Quando enviado da fábrica, o anel de girar e deslizar (TS) está fixado ao corpo e as fixações do anel DS (anel, tampa do óculo para DS, viseira de borracha) estão incluídos na caixa.

## Compatibilidade dos óculos

FEP-20W/-38W/-50W/-75W (viseira de girar e deslizar)



FEP-30W (oferece dois tipos de viseira: DS e TS)



## Compatibilidade dos óculos

En FEP-25 LER (viseira de borracha removível)

Es

Fr

De

It

Se

Nl

Ru

Pt

Pl

Fi

No

Dk

Cz

Ro

Hu



"Digiscoping":  
remove a viseira de borracha  
de segurança para uso.

O suporte de câmara digital  
pode ser fixado.

Observação:  
Fixe a viseira de borracha de  
segurança para uso.

En FEP-20-60 (viseira de girar e deslizar)  
(O suporte de câmara digital pode ser fixado.)



Observação  
(para quem usa óculos):  
use a viseira de borracha na  
posição retraída.

Observação  
(para quem não usa óculos):  
Use a viseira de borracha na  
posição estendida.

Gire a viseira de borracha para  
fazer o ajuste.

## Spis treści

|  |         |
|--|---------|
| Informacje dotyczące bezpieczeństwa .....                              | 175-179 |
| Przestrogi .....   | 180-181 |
| Ochrona przed szkodliwymi zakłóceniami<br>komunikacji radiowej .....   | 182     |
| Luneta Fieldscope EDG VR – główne dane<br>techniczne i akcesoria ..... | 183     |
| Luneta EDG VR Fieldscope – nazewnictwo .....                           | 184     |
| Mocowanie i zdejmowanie okularu .....                                  | 185     |
| Ustawianie ostrości/Wysuwanie osłony słonecznej ....                   | 185     |
| Obracanie korpusu (tylko model kątowy) .....                           | 186     |
| Wkładanie baterii .....  | 187     |
| Funkcja VR (Vibration Reduction – redukcja drgań) ....                 | 188     |
| Okulary .....  | 189     |
| Okular – dane techniczne .....   | 190     |
| Okular – nazewnictwo/akcesoria .....                                   | 191     |
| Przydatność okularów .....   | 192-193 |

- Specyfikacje i konstrukcja mogą ulec zmianie bez powiadomienia.
- Wykonywanie kopii niniejszej instrukcji w całości lub w częściach (poza krótkimi cytataми w artykułach krytycznych i recenzjach) bez pisemnego upoważnienia od firmy NIKON VISION CO., LTD. jest zabronione.

## Informacje dotyczące bezpieczeństwa

Dziękujemy za zakup lunety Nikon  
Fieldscope EDG VR.

W celu właściwego korzystania z  
urządzenia i uniknięcia zagrożeń należy  
ściśle przestrzegać wymienionych niżej  
wymaganych. Przed rozpoczęciem  
korzystania z tego produktu zapoznaj  
się dokładnie z działem „Informacje  
dotyczące bezpieczeństwa” oraz z  
instrukcjami na temat poprawnego  
użytkowania, dołączonymi do produktu.  
Przechowuj ten podręcznik w łatwo  
dostępnym miejscu, aby móc w razie  
potrzeby do niego sięgnąć.

### ⚠ NIEBEZPIECZEŃSTWO

Jest to informacja, która służy przypomnieniu,  
iż nieprawidłowe korzystanie będące  
wynikiem zignorowania niniejszych treści  
może spowodować wysokie  
prawdopodobieństwo poważnych obrażeń  
lub śmierci.

### ⚠ OSTRZEŻENIE

Jest to informacja, która służy przypomnieniu,  
iż nieprawidłowe korzystanie będące  
wynikiem zignorowania niniejszych treści  
może spowodować poważne obrażenia lub  
śmierć.

### ⚠ UWAGA

Jest to informacja, która służy  
przypomnieniu, iż nieprawidłowe korzystanie  
będące wynikiem zignorowania niniejszych  
treści może spowodować poważne obrażenia  
lub straty materialne.



En  
Es  
Fr  
De  
It  
Se  
NI  
Ru  
Pt  
PI  
Fi  
No  
Dk  
Cz  
Ro  
Hu

| Symbole |  |
|---------|--|
|         | ⚠ – symbol oznaczający alarm (w tym ostrzeżenie).  |
|         | ⊘ – symbol oznaczający zakaz. Wewnątrz symbolu została przedstawiona treść zakazu (na przykład symbol po lewej stronie oznacza zakaz demontażu).                   |
|         | ● – symbol oznaczający czynność obowiązkową. Wewnątrz symbolu została przedstawiona treść (na przykład symbol po lewej stronie oznacza obowiązek wyjęcia baterii). |

**⚠ OSTRZEŻENIE**  
(dotyczące lunety Fieldscope)

|  |  |
|--|--|
|  | <b>Podczas korzystania z lunety Fieldscope nie wolno spoglądać bezpośrednio na słońce.</b>   |
|  | <b>Nie należy rozmontowywać, naprawiać ani modyfikować lunety Fieldscope.</b> Nieprzestrzeżenie tej zasady może spowodować porażenie prądem elektrycznym lub inne obrażenia. |

|  |   |
|--|---|
|  | <b>Nie należy zanurzać lunety Fieldscope w wodzie ani celowo polewać jej wodą.</b> Nieprzestrzeżenie tej zasady może spowodować pożar lub porażenie prądem elektrycznym.  |
|  | <b>Jeśli wewnętrzne elementy lunety Fieldscope zostaną odsłonięte w wyniku upadku lub innych zdarzeń, nie należy ich dotykać.</b> Dotknięcie uszkodzonych elementów może spowodować porażenie prądem elektrycznym lub inne obrażenia. Należy wyjąć baterie z korpusu, a następnie skontaktować się z autoryzowanym przedstawicielem serwisu firmy Nikon w celu przeprowadzenia naprawy.                                 |
|  | <b>W przypadku stwierdzenia przegrzania, dymu lub nietypowych zapachów pochodzących od lunety Fieldscope należy natychmiast wyjąć baterie.</b> Dalsze użytkowanie może spowodować pożar lub poparzenia. Podczas wyjmowania baterii należy zachować ostrożność, aby nie ulec poparzeniu. Po wyjęciu baterii należy skontaktować się z autoryzowanym przedstawicielem serwisu firmy Nikon w celu przeprowadzenia naprawy. |

|  |  |
|--|--|
|  | <b>Nie należy korzystać z lunety Fieldscope w miejscach, w których istnieje niebezpieczeństwo zapalenia lub wybuchu.</b> Nie należy korzystać z lunety Fieldscope w obecności palnych gazów (takich jak propan) lub benzyny, ponieważ może to spowodować wybuch lub pożar. |
|  | <b>Należy korzystać wyłącznie z baterii zatwierdzonych do użycia z tym produktem (patrz dane techniczne).</b> Użycie baterii innego typu lub innego producenta może spowodować wybuch lub porażenie prądem elektrycznym.   |

**⚠ UWAGA**  
(dotycząca lunety Fieldscope)

|  |  |
|--|--|
|  | <b>Nie należy machać lunetą, trzymając ją za pasek.</b> Może to spowodować uderzenie innej osoby i doprowadzić do jej obrażeń.   |
|  | <b>Nie należy umieszczać produktu w niestabilnym miejscu.</b> Nieprzestrzeżenie tej zasady może spowodować upadek produktu i doprowadzić do obrażeń.   |
|  | <b>Nie należy korzystać z produktu podczas przemieszczania się pieszo.</b> Nieprzestrzeżenie tej zasady może spowodować obrażenia w wyniku potrącenia innych osób, upadku lub innych wypadków. |

|  |  |
|--|--|
|  | <b>Nie należy pozostawiać produktu w samochodzie w gorący lub słoneczny dzień, a także w pobliżu sprzętu wytwarzającego ciepło.</b> Może to mieć zły wpływ na elementy wewnętrzne oraz spowodować pożar.   |
|  | <b>Do czyszczenia obudowy nie należy stosować rozpuszczalników organicznych, takich jak alkohol.</b>   |
|  | <b>Plastikową torbę używaną do pakowania produktu i inne drobne przedmioty należy przechowywać w miejscu niedostępnym dla dzieci.</b>  |
|  | <b>Nie należy pozwalać, aby dzieci wkładały sobie do ust pokrywę lub gumowe muszle oczne.</b> W przypadku połknięcia takich elementów przez dzieci należy natychmiast skonsultować się z lekarzem.   |
|  | <b>Elementy ruchome należy obsługiwać z zachowaniem ostrożności.</b> Lunety Fieldscope typu kąтового można obracać po zamocowaniu na statywie. Należy zachować ostrożność, aby podczas obracania korpusu nie przyciąć palców pomiędzy uchwytem baterii i mocowaniem statywu. |

|  |   |
|--|---|
|  | <b>Nie należy upuszczać ani uderzać lunety Fieldscope.</b> Może to spowodować uszkodzenie, ponieważ produkt ten jest precyzyjnym urządzeniem elektronicznym (wyposażonym w funkcję redukcji drgań). Wszelkie uszkodzenia spowodowane takimi działaniami nie będą naprawiane w ramach gwarancji. |
|  | <b>Należy unikać deszczu, wody, piasku oraz błota.</b> Produkt jest wodoodporny (połączenie korpusu i okularu, a także połączenie korpusu i uchwyty baterii jest wodoszczelne), jednak należy unikać deszczu, wody, piasku oraz błota.  |
|  | <b>Nie należy operować pierścieniem ustawiania ostrości, jeśli został narażony na działanie wody lub deszczu.</b>   |
|  | <b>Należy unikać nagłych zmian temperatury.</b> W przypadku nagłych zmian temperatury na powierzchni soczewki lunety Fieldscope może dojść do skroplenia pary wodnej.   |
|  | <b>W przypadku podrażnienia skóry należy skonsultować się z lekarzem.</b> W przypadku korzystania z gumowych muszli ocznych przez dłuższy czas może dojść do podrażnienia skóry. W przypadku wystąpienia jakichkolwiek objawów należy natychmiast skonsultować się z lekarzem.                  |

**⚠ NIEBEZPIECZEŃSTWO**  
(dotyczące baterii alkalicznych i litowych)

|  |   |
|--|---|
|  | <b>Jeśli płyn z uszkodzonej baterii przedostanie się do oczu, należy natychmiast przemyć oczy wodą, a następnie skonsultować się z lekarzem.</b> Nieprzestrzeżenie tej zasady może negatywnie wpłynąć na wzrok lub spowodować uszkodzenie oczu. |
|--|---|

**⚠ OSTRZEŻENIE**  
(dotyczące baterii alkalicznych i litowych)

|  |  |
|--|--|
|  | <b>Nie należy usuwać ani przecinać zewnętrznej osłony.</b> Może to spowodować wycieki, przegrzanie lub wybuch.   |
|  | <b>Nie należy narażać baterii na działanie ognia lub wysokiej temperatury.</b> Może to spowodować wycieki, przegrzanie lub wybuch.   |
|  | <b>Nie należy jednocześnie stosować baterii starych i nowych, a także baterii różnych typów lub różnych producentów.</b> Może to spowodować wycieki, przegrzanie lub wybuch. |
|  | <b>Nie należy zwracać ani rozmontowywać baterii.</b> Może to spowodować wycieki, przegrzanie lub wybuch.   |

En  
Es  
Fr  
De  
It  
Se  
NI  
Ru  
Pt  
PI  
Fi  
No  
Dk  
Cz  
Ro  
Hu

## Informacje dotyczące bezpieczeństwa

En  
Es  
Fr  
De  
It  
Se  
NI  
Ru  
Pt  
Pl  
Fi  
No  
Dk  
Cz  
Ro  
Hu

|  |   |
|--|---|
|  | Należy przestrzegać ostrzeżeń i uwag zapisanych na bateriach. Nieprzestrzeganie tej zasady może spowodować wycieki, przegrzanie lub wybuch.   |
|  | Należy korzystać wyłącznie z baterii zatwierdzonych do użycia z tym produktem (patrz dane techniczne). Nieprzestrzeganie tej zasady może spowodować wycieki, przegrzanie lub wybuch.  |
|  | Baterie należy przechowywać w miejscu niedostępnym dla dzieci. Szczególną uwagę należy zwrócić, aby małe dzieci nie wkładały sobie do ust baterii lub innych drobnych przedmiotów. W przypadku połknięcia takich elementów przez dzieci należy natychmiast skonsultować się z lekarzem. |
|  | Baterie należy wkładać z zachowaniem odpowiedniej polaryzacji. Nieprzestrzeganie tej zasady może spowodować wycieki, przegrzanie lub wybuch.  |
|  | Nie należy zanurzać baterii w wodzie ani narażać ich na działanie wody. Nieprzestrzeganie tej zasady może spowodować wycieki, przegrzanie lub wybuch.   |
|  | Nie należy ładować baterii innych niż akumulatory. Nieprzestrzeganie tej zasady może spowodować wycieki, przegrzanie lub wybuch.  |

|  |  |
|--|--|
|  | Przed usunięciem baterii należy zaizolować ich styki taśmą izolacyjną. Kontakt z innymi metalami może spowodować przegrzanie, wybuch lub pożar. Baterie należy usuwać zgodnie z obowiązującymi przepisami. |
|  | Jeśli płyn z uszkodzonej baterii dotknie odzieży lub skóry, należy natychmiast spłukać go dużą ilością wody. Nieprzestrzeganie tej zasady może spowodować podrażnienie skóry.                              |

**⚠ OSTRZEŻENIE**  
(dotyczące baterii litowych)

|  |  |
|--|--|
|  | Rozładowane baterie należy natychmiast wyjmować. Nieprzestrzeganie tej zasady może spowodować wycieki, przegrzanie lub wybuch. |
|--|--|

**⚠ NIEBEZPIECZEŃSTWO**  
[dotyczące akumulatorów Ni-MH (niklowo-metalowo-wodorkowych)]

|  |   |
|--|---|
|  | Do ładowania akumulatorów należy używać wyłącznie określonej ładowarki oraz łączyć cztery akumulatory jednocześnie. Nieprzestrzeganie tej zasady może spowodować wycieki, przegrzanie lub wybuch. |
|--|---|

|  |  |
|--|--|
|  | Nie należy narażać baterii na działanie ognia lub wysokiej temperatury. Nieprzestrzeganie tej zasady może spowodować wycieki, przegrzanie lub wybuch.  |
|  | Baterie należy wkładać z zachowaniem odpowiedniej polaryzacji. Nieprzestrzeganie tej zasady może spowodować wycieki, przegrzanie lub wybuch.   |
|  | Nie należy zwiierać ani rozmontowywać baterii. Nieprzestrzeganie tej zasady może spowodować wycieki, przegrzanie lub wybuch.   |
|  | Nie należy transportować ani przechowywać baterii razem z metalowymi przedmiotami, takimi jak naszyjniki lub spinki do włosów. Nieprzestrzeganie tej zasady może spowodować wycieki, przegrzanie lub wybuch.                             |
|  | Nie należy jednocześnie stosować baterii starych i nowych, a także baterii różnych typów lub różnych producentów. Nieprzestrzeganie tej zasady może spowodować wycieki, przegrzanie lub wybuch.  |
|  | Jeśli płyn z uszkodzonej baterii przedostanie się do oczu, należy natychmiast przemyć oczy wodą, a następnie skonsultować się z lekarzem. Nieprzestrzeganie tej zasady może negatywnie wpłynąć na wzrok lub spowodować uszkodzenie oczu. |

**⚠ OSTRZEŻENIE**  
[dotyczące akumulatorów Ni-MH (niklowo-metalowo-wodorkowych)]

|  |  |
|--|--|
|  | Nie należy usuwać ani przecinać zewnętrznej osłony. Nie należy także używać baterii, których zewnętrzna osłona została usunięta lub przecięta. Nieprzestrzeganie tej zasady może spowodować wycieki, przegrzanie lub wybuch.     |
|  | Należy przestrzegać ostrzeżeń i uwag zapisanych na bateriach. Nieprzestrzeganie tej zasady może spowodować wycieki, przegrzanie lub wybuch.  |
|  | Nie należy zanurzać baterii w wodzie ani narażać ich na działanie wody. Nieprzestrzeganie tej zasady może spowodować wycieki, przegrzanie lub wybuch.  |
|  | W przypadku stwierdzenia jakichkolwiek zmian w bateriach, takich jak odbarwienie lub odkształcenie, należy natychmiast zaprzestać ich użytkowania. Nieprzestrzeganie tej zasady może spowodować wycieki, przegrzanie lub wybuch. |

|  |   |
|--|---|
|  | Baterie należy przechowywać w miejscu niedostępnym dla dzieci. Szczególną uwagę należy zwrócić, aby małe dzieci nie wkładały sobie do ust baterii lub innych drobnych przedmiotów. W przypadku połknięcia takich elementów przez dzieci należy natychmiast skonsultować się z lekarzem. |
|  | Ładowanie należy zakończyć po wymaganym czasie, nawet jeśli akumulatory nie zostały jeszcze całkowicie naładowane. Nieprzestrzeganie tej zasady może spowodować wycieki, przegrzanie lub wybuch.  |
|  | Jeśli płyn z uszkodzonej baterii dotknie odzieży lub skóry, należy natychmiast spłukać go dużą ilością wody. Nieprzestrzeganie tej zasady może spowodować podrażnienie skóry.   |
|  | Przed usunięciem baterii lub ich przekazaniem do powtórnego przetworzenia należy zaizolować ich styki taśmą izolacyjną. Kontakt z innymi metalami może spowodować przegrzanie, wybuch lub pożar. Baterie należy usuwać zgodnie z obowiązującymi przepisami.                             |
|  | Należy korzystać wyłącznie z baterii zatwierdzonych do użycia z tym produktem (patrz dane techniczne). Nieprzestrzeganie tej zasady może spowodować wycieki, przegrzanie lub wybuch.  |

**⚠ UWAGA**  
[dotyczące akumulatorów Ni-MH (niklowo-metalowo-wodorkowych)]

|  |   |
|--|---|
|  | Nie uderzać ani rzucać. Nieprzestrzeganie tej zasady może spowodować wycieki, przegrzanie lub wybuch. |
|--|---|

En  
Es  
Fr  
De  
It  
Se  
NI  
Ru  
Pt  
Pl  
Fi  
No  
Dk  
Cz  
Ro  
Hu

## Przestrogi

En

### KONSERWACJA

Es

#### Soczewki

Fr

- Podczas usuwania kurzu z powierzchni soczewki należy korzystać z miękkiej, nieoleistej szcztotki.
  - Podczas usuwania plam i smug, takich jak odciski palców, z powierzchni soczewki, przetrzyj delikatnie soczewki miękką, czystą szmatką bawełnianą lub wysokiej jakości nieoleistą szmatką do soczewek.
- Użyj niewielkiej ilości czystego alkoholu (nie stosować denaturatu), aby wytrzeć trwałe smugi. Nie należy korzystać z aksamitnych szmatek lub zwykłych chusteczek, ponieważ mogą one zarysować powierzchnię soczewki. Jeśli szmatka została użyta do czyszczenia obudowy, nie powinna być ponownie używana do czyszczenia soczewki.

Pt

Pl

Fi

No

Dk

Cz

Ro

Hu

#### Czyszczenie obiektywu

- Do czyszczenia obiektywu Fieldscope nie należy stosować płynów w aerozolu. Efekt szybkiego zamazania skroplonego gazu może spowodować uszkodzenie obiektywu.

### Korpus

- Kurz nagromadzony na mechanizmie regulacji ostrości należy usuwać za pomocą miękkiego pędzelka.
- Korpus należy przetrzeć miękką i czystą szmatką. Nie należy korzystać z benzenu, rozpuszczalnika lub innych środków zawierających rozpuszczalniki organiczne, ponieważ mogą one doprowadzić do utraty koloru lub rozkładu elementów gumowych.

### Przechowywanie

- W czasie, kiedy luneta Fieldscope nie jest używana, należy ją przechowywać w chłodnym, suchym miejscu. Podczas przechowywania należy wyjąć baterie.
- Kondensacja pary wodnej lub pojawienie się pleśni na powierzchni soczewki może być spowodowane wysoką wilgotnością powietrza. Z tego powodu lunetę Fieldscope należy przechowywać w chłodnym, suchym miejscu. Po użyciu w deszczowy dzień należy dokładnie osuszyć urządzenie w temperaturze pokojowej, a następnie przechowywać w chłodnym i suchym miejscu.
- Nie należy pozostawiać lunety

Fieldscope w samochodzie w gorący lub słoneczny dzień, a także w pobliżu sprzętu generującego ciepło. W przeciwnym razie może dojść do uszkodzenia urządzenia.

### MODELE WODOSZCZELNE

- Hermetyczna część tego produktu stanowi wodoodporną konstrukcję wypełnioną azotem, dzięki czemu jest on odporny na skraplanie i pleśń. Połączenie korpusu i okularu, a także połączenie korpusu i uchwytu baterii jest wodoszczelne. Nie należy użytkować urządzenia przez dłuższy czas podczas deszczu lub w pobliżu wody. Nie należy także w takich warunkach zwalniać blokady uchwytu baterii ani zdejmować okularu.
- Przed przystąpieniem do regulacji ruchomych elementów lunety Fieldscope (pokręta ogniskowania, okulary itp.) należy usunąć z nich wilgoć, aby zapobiec uszkodzeniu, a także ze względów bezpieczeństwa.
- Aby zapewnić zachowanie najwyższych parametrów lunety Fieldscope EDG VR, firma Nikon Vision zaleca regularne zlecenie prac serwisowych autoryzowanemu dystrybutorowi.

### NAKLEJKA OCHRONNA

- Nie należy usuwać naklejki ochronnej znajdującej się za uchwytem baterii. Jej usunięcie może doprowadzić do uszkodzenia spowodowanego elektrycznością statyczną.



naklejka ochronna

Pl

Symbol oznaczający segregowanie odpadów, stosowany w krajach Europy



Ten symbol oznacza, że bateria musi być wyrzucana oddzielnie. Poniższe uwagi mają zastosowanie tylko dla użytkowników z Europy.

- Bateria jest przeznaczona do oddzielnej utylizacji i powinna być dostarczona do odpowiedniego punktu zbierania odpadów. Nie należy jej wyrzucać z odpadami gospodarstwa domowego.
- Aby uzyskać więcej informacji, należy skontaktować się z przedstawicielem przedsiębiorstwa lub lokalnymi władzami odpowiedzialnymi za zarządzanie odpadami.

Pl

Symbol oznaczający segregowanie odpadów, stosowany w krajach Europy



Ten symbol oznacza, że produkt musi być wyrzucany oddzielnie. Poniższe uwagi mają zastosowanie tylko dla użytkowników z Europy.

- Ten produkt jest przeznaczony do oddzielnej utylizacji i powinna być dostarczona do odpowiedniego punktu zbierania odpadów. Nie należy jej wyrzucać z odpadami gospodarstwa domowego.
- Aby uzyskać więcej informacji, należy skontaktować się z przedstawicielem przedsiębiorstwa lub lokalnymi władzami odpowiedzialnymi za zarządzanie odpadami.

En

Es

Fr

De

It

Se

NI

Ru

Pt

Pl

Fi

No

Dk

Cz

Ro

Hu

## Ochrona przed szkodliwymi zakłóceniami komunikacji radiowej

Urządzenie jest zgodne z częścią 15 zasad FCC. Działanie musi odbywać się z uwzględnieniem dwóch warunków:

- (1) Urządzenie nie może powodować szkodliwych zakłóceń.
- (2) Urządzenie musi być odporne na zakłócenia, włącznie z zakłóceniami mogącymi spowodować niepożądane operacje.

Niniejsze urządzenie zostało przetestowane i jest zgodne z ograniczeniami przewidzianymi dla urządzeń elektronicznych klasy B, zgodnie z Częścią 15 zasad FCC i dyrektywy EMC UE. Ograniczenia te zostały opracowane w celu zapewnienia właściwej ochrony przeciwko szkodliwemu wpływowi urządzenia na terenach mieszkalnych. Urządzenie generuje, korzysta z, a także emituje energię w postaci fal radiowych. Instalacja i korzystanie w sposób niezgodny z instrukcjami może spowodować wystąpienie szkodliwych zakłóceń komunikacji radiowej. Jednakże, nie ma żadnej gwarancji, iż zakłócenia nie powstaną w danej instalacji. Jeśli urządzenie to spowoduje wystąpienie szkodliwych zakłóceń w odbiorze sygnału radiowego lub telewizyjnego, co można sprawdzić poprzez wyłączenie i włączenie urządzenia, sugeruje się, aby użytkownik wykonał próbę skorygowania zakłóceń, wykonując przynajmniej jedną z poniższych czynności:

- Skierować lub przenieść antenę odbiorczą w inne miejsce.
- Zwiększyć odległość pomiędzy urządzeniem a odbiornikiem.
- Skonsultować się ze sprzedawcą lub doświadczonym technikiem.

Niniejsze urządzenie cyfrowe klasy B spełnia wszystkie wymogi kanadyjskich przepisów dotyczących urządzeń powodujących zakłócenia (Canadian Interference-Causing Equipment Regulations).

## Luneta Fieldscope EDG VR – główne dane techniczne

| Modele  | EDG Fieldscope 85 VR  | EDG Fieldscope 85-A VR   |
|---|---|--------------------------|
| Typ   | Prosty  | Kątowy                   |
| Efektywna średnica obiektywu (mm)   | 85  | 85                       |
| Minimalna odległość ogniskowania (m)  | 5   | 5                        |
| Długość (sam korpus) (mm/cale)  | 379/14,9  | 398/15,7                 |
| Wysokość × szerokość (sam korpus) (mm/cale)                                 | 141 × 104/5,6 × 4,1   | 141 × 104/5,6 × 4,1      |
| Masa (sam korpus) (g/uncje)   | 2.400/84,7 (bez baterii)  | 2.400/84,7 (bez baterii) |
| Skuteczność redukcji drgań (w temperaturze 25 °C) <sup>1</sup>              | Obserwacja: Stopień drgań ograniczony do około 1/8.<br>Digiscoping: Odpowiednik o 2 stopnie krótszego czasu otwarcia migawki  |                          |
| Źródło zasilania  | Baterie alkaliczne typu AA × 4, baterie litowe typu AA × 4<br>lub akumulatory Ni-MH (niklowo-metalowo-wodorkowe) typu AA × 4  |                          |
| Kontrola baterii  | Kontrolka LED   |                          |
| Czas pracy baterii (w temperaturze 25 °C) <sup>2</sup>                      | Okolo 17 godzin (baterie alkaliczne typu AA), okolo 31 godzin (baterie litowe typu AA),<br>okolo 15 godzin (akumulatory Ni-MH (niklowo-metalowo-wodorkowe) typu AA)                                     |                          |
| Funkcja automatycznego wyłączenia zasilania                                 | Automatyczne wyłączenie zasilania (po okolo 30 minut od włączenia funkcji redukcji drgań)   |                          |
| EMC   | VCCI klasa B, FCC część 15 podrozdział B, klasa B, dyrektywa EMC UE, AS/NZS   |                          |
| Środowisko  | Szkło ekologiczne, RoHS, WEEE   |                          |
| Temperatura pracy/wilgotność (normalnie)                                    | Od -20 °C do +60 °C/80% wilgotności względnej (bez kondensacji)   |                          |
| Temperatura pracy/wilgotność (podczas korzystania z funkcji redukcji drgań) | Od -10 °C do +40 °C/80% wilgotności względnej (bez kondensacji)   |                          |
| Konstrukcja <sup>3</sup>  | Wodoszczelność (do 2 m przez 10 minut) i odporność na zaparowanie dzięki wypełnieniu azotem (połączenie korpusu i okularu, a także połączenie korpusu i uchwytu baterii jest wodoszczelne) <sup>4</sup> |                          |
| Możliwość obracania korpusu   | Stały   | Obrotowy <sup>5</sup>    |

<sup>1</sup> Na podstawie normy pomiarowej dla Lunet Nikon Fieldscope (przy użyciu ze statywem). <sup>2</sup> Czas pracy baterii różni się w zależności od warunków, temperatury i poziomu drgań. <sup>3</sup> Urządzenie NIE jest przeznaczone do użytku pod wodą. <sup>4</sup> Wodoodporność: Dane wynikają z testu obejmującego ekwiwalent 1 mm wody na minutę spadającej z wysokości ponad 200 mm przez 10 minut (podczas normalnego użytkowania z okularum prawidłowo zamocowanym na korpusie). <sup>5</sup> Korpus można obracać o kąt 0°, ±45°, ±90°, ±135° obraz zablokować za pomocą zacisku.

## Luneta Fieldscope EDG VR – akcesoria

- Osłona przeciwdeszczowa ×1
- Pokrywa mocowania (przymocowana do korpusu) ×1
- Pokrywa soczewki obiektywu (przymocowana do korpusu) ×1
- Bateria alkaliczna typu AA ×4
- Instrukcja obsługi (niniejsza broszura)

## Luneta EDG VR Fieldscope – nazewnictwo

- En ① Soczewki obiektywu
- Es ② Pokrywy na soczewki obiektywu
- Fr ③ Osłona słoneczna (wysuwana)
- De ④ Pierścień ustawiania ostrości
- It ⑤ Okular (opcjonalny)
- Se ⑥ Pokrywa okularu (opcjonalnego)
- Nl ⑦ Wskaźnik zwalniania okularu
- Ru ⑧ Mocowanie statywu
- Pt ⑨ Zacisk
- Pl ⑩ Gniazdo statywu (1/4") (3 gniazda)
- Fi ⑪ Gniazda wideo (4)
- No ⑫ Pierścień mocowania
- Dk ⑬ Kontrolka LED
- Cz ⑭ Przycisk włączania/wyłączania redukcji drgań
- Ro ⑮ Pokrętło blokady redukcji drgań
- Hu ⑯ Uchwyt baterii
- ⑰ Blokada uchwytu baterii

(Model kątowy)



(Model prosty)

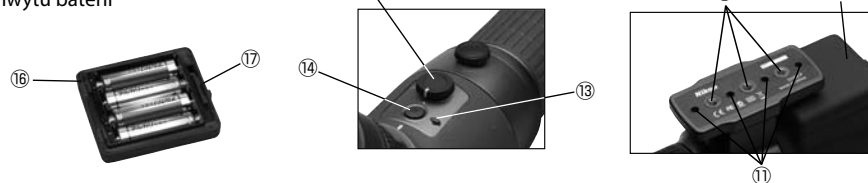

## Mocowanie i zdejmowanie okularu

### Mocowanie



- ① Włóż okular do korpusu lunety Fieldscope, zestawiając wskaźniki po obu stronach.
- ② Dokręć w lewo do momentu usłyszenia „kliknięcia”.

Uwaga: Jeśli soczewka okularu nie zostanie odpowiednio włożona do lunety Fieldscope, jej obrócenie nie będzie możliwe.

### Zdejmowanie



Wciśnij dźwignię zwalniania okularu w stronę ①. Następnie obróć okular w prawo ②, aby go zdjąć.

(Patrz część dotycząca okularu).

## Ustawianie ostrości/Wysuwanie osłony słonecznej

### Ustawianie ostrości

- Aby ustawić ostrość, obróć pierścień ustawiania ostrości. Obrócenie pierścienia ustawiania ostrości w prawo ① powoduje wyostrenie odległych obiektów. Obrócenie pierścienia ustawiania ostrości w lewo ② powoduje wyostrenie bliskich obiektów.



### Wysuwanie osłony słonecznej

- Osłonę słoneczną należy wysuwać przy otwartej pokrywie obiektywu. Jeśli będzie ona zamknięta, wsunięcie nie będzie możliwe z uwagi na ciśnienie powietrza wewnątrz osłony słonecznej.



- Poluźnij zacisk w lewo, aby możliwe było obrócenie korpusu.
- Korpus można obracać o kąt  $0^\circ$ ,  $\pm 45^\circ$ ,  $\pm 90^\circ$ ,  $\pm 135^\circ$ .
- Dokręcenie zacisku spowoduje zablokowanie korpusu pod tym kątem.

\* Należy zachować ostrożność, aby podczas obracania korpusu nie przyciąć palców pomiędzy uchwytem baterii i mocowaniem statywu.

### 1. Wyjmij uchwyt baterii z korpusu

Zwolnij blokadę uchwytu baterii (Rys. 1), a następnie wyjmij go z korpusu lunety Fieldscope (Rys. 2).

### 2. Włóż baterie

Włóż baterie w kierunku wskazanym wewnątrz uchwytu baterii (Rys. 3).

### 3. Przymocuj do korpusu lunety Fieldscope

Skieruj uchwyt baterii w sposób przedstawiony na rys. 4, a następnie dociśnij krawędź uchwytu w dół aż do zablokowania (Rys. 1).

### Przestrogi dotyczące wymiany baterii

- Przed wymianą baterii upewnij się, że pokrętko blokady redukcji drgań znajduje się w pozycji zablokowania, a następnie wyjmij uchwyt baterii. Jeśli pokrętko nie jest zablokowane, przypadkowe naciśnięcie przycisku włączania/wyłączania redukcji drgań może spowodować włączenie funkcji redukcji drgań. Może to doprowadzić do uszkodzenia produktu.
- Podczas wymiany baterii na zewnątrz budynku upewnij się, że do uchwytu baterii nie przedostanie się woda.
- Unikaj dotykania złącza uchwytu baterii metalowymi przedmiotami. Takie dotknięcie może spowodować problemy.

### Zablokowanie uchwytu baterii

- Umieść uchwyt baterii w prawidłowej pozycji, a następnie upewnij się, że został prawidłowo zablokowany (Rys. 1). Jeśli nie jest zablokowany, może nieoczekiwanie upaść.

### Zachowaj w czystości styk uchwytu baterii

- Nie otwieraj uchwytu baterii w warunkach wysokiej wilgotności, na przykład podczas deszczu lub w pobliżu morza, a także w miejscach o dużym zapyleniu. Może to spowodować nieprawidłowy styk.
- Podczas wymiany baterii zachowaj ostrożność, aby nie zabrudzić złącza, ponieważ może to spowodować nieprawidłowy styk.

### W niskich temperaturach korzystaj z całkowicie naładowanych baterii i przygotuj baterie zapasowe.

- W przypadku korzystania ze słabych baterii w niskich temperaturach funkcja redukcji drgań może nie działać. W niskich temperaturach korzystaj z nowych lub całkowicie naładowanych baterii. Baterie zapasowe przechowuj w ciepłym miejscu, aby można było je wykorzystać zamiennie. Nawet jeśli baterie nie działają w niskich temperaturach, mogą ponownie działać w normalnej temperaturze.

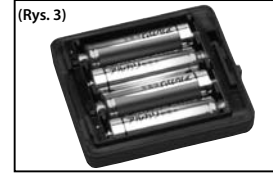
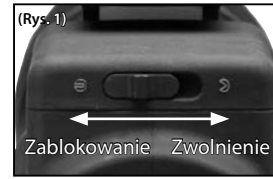

## Funkcja VR (Vibration Reduction – redukcja drgań)

1. Upewnij się, że baterie zostały włożone do uchwytu baterii.
2. Obróć pokrętkę blokady redukcji drgań i zestaw wskaźnik z pozycją ○ (Rys. 5)

3. Naciśnij raz przycisk włączania/wyłączania redukcji drgań, aby włączyć funkcję redukcji drgań (zaświeci zielona kontrolka LED) (Rys. 6)

\* Przycisk włączania/wyłączania redukcji drgań działa wyłącznie, kiedy wskaźnik pokrętki blokady redukcji drgań został zestawiony z pozycją ○.

\* Funkcja redukcji drgań jest automatycznie wyłączana po około 30 minutach od jej włączenia (automatyczne wyłączenie zasilania).

\* Podczas korzystania z digiscopingu funkcję redukcji drgań należy wyłączyć.

\* W związku z tym, że funkcja redukcji drgań tego produktu zakłada korzystanie ze statywu, zaleca się korzystanie z niego.

\* Jeśli zielona kontrolka LED nie świeci, oznacza to, że baterie są słabe i powinny zostać wymienione.

### Wyłączanie funkcji redukcji drgań:

Aby wyłączyć funkcję redukcji drgań, naciśnij raz przycisk włączania/wyłączania redukcji drgań. Następnie obróć pokrętkę blokady redukcji drgań do pozycji „LOCK” (Zablokowanie).

- Przed włączeniem funkcji redukcji drgań upewnij się, że wskaźnik pokrętki blokady redukcji drgań został obrócony do pozycji ○ aż do zatrzaśnięcia. Nigdy nie poruszaj pokrętką blokady redukcji drgań, kiedy funkcja redukcji drgań jest włączona. Jego poruszenie spowoduje wymuszone wyłączenie funkcji redukcji drgań i wyłączenie zasilania.

- Podczas transportu upewnij się, że wskaźnik na pokrętkle blokady redukcji drgań znajduje się w pozycji zablokowania. Jeśli nie jest zablokowany, uderzenie lub upadek może spowodować problemy.

- Podczas transportu zdejmij lunetę Fieldscope ze statywu, aby uniknąć przypadkowego upadku lub uderzenia, które może doprowadzić do uszkodzenia lunety.

- Nie wyjmuj uchwytu baterii z korpusu, kiedy funkcja redukcji drgań jest włączona (świeci kontrolka LED). Może to spowodować problemy.

- Przez kilka sekund po włączeniu funkcji redukcji drgań obraz się porusza, jest to normalne zjawisko.

- Po włączeniu funkcji redukcji drgań słyszalny jest dźwięk napędu. Jest to normalne zjawisko.

Pokrętło blokady redukcji drgań

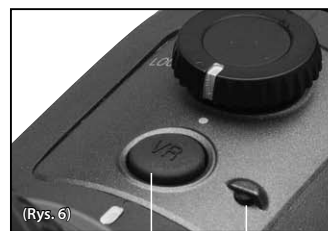
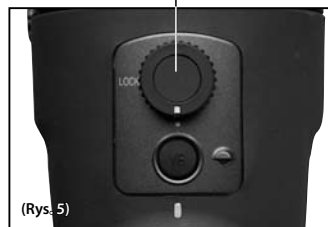

Przycisk włączania/wyłączania redukcji drgań

Zielona kontrolka LED oznaczająca włączenie redukcji drgań

## Okulary



FEP-20W

Mocowanie pierścienia TS



FEP-38W

Mocowanie pierścienia DS



FEP-50W



FEP-75W



FEP-30W

Przykręć mocowanie do okularu, aby skorzystać.



FEP-25LER



FEP-20-60

## Okular – dane techniczne

| En | Modele                                  | FEP-20W   | FEP-25LER | FEP-30W                                  | FEP-38W  | FEP-50W  | FEP-75W  | FEP-20-60      |
|----|---|---|-----------|--|----------|----------|----------|----------------|
| Es | Powiększenie (x)                        | 20  | 25        | 30                                       | 38       | 50       | 75       | 20-60          |
| Fr |   | 16  | 20        | 24                                       | 30       | 40       | 60       | 16-48          |
| De | Rzeczywiste pole widzenia (°)           | 3,3   | 2,4       | 2,4                                      | 1,9      | 1,4      | 1,0      | 2,2-1,1**      |
| It |   | 4,1   | 3,0       | 3,0                                      | 2,4      | 1,8      | 1,2      | 2,8-1,4**      |
| Se | Pozorne pole widzenia (°)*              | 60  | 55,3      | 64,3                                     | 64,3     | 64,3     | 64,3     | 42-60**        |
| Nl |   | 60  | 55,3      | 64,3                                     | 64,3     | 64,3     | 64,3     | 42-60**        |
| Ru | Pole widzenia przy 1.000m/yds. (m/stóp) | 58/173  | 42/126    | 42/126                                   | 33/99    | 24/73    | 17/52    | 38-19/115-58** |
| Pt |   | 72/215  | 52/157    | 52/157                                   | 42/126   | 31/94    | 21/63    | 49-24/147-73** |
| Pl | Żrenica wyjściowa (mm)                  | 4,3   | 3,4       | 2,8                                      | 2,2      | 1,7      | 1,1      | 4,3-1,4**      |
| Fi |   | 4,1   | 3,3       | 2,7                                      | 2,2      | 1,6      | 1,1      | 4,1-1,4**      |
| No | Jasność względna                        | 18,5  | 11,6      | 7,8                                      | 4,8      | 2,9      | 1,2      | 18,5-2,0**     |
| Dk |   | 16,8  | 10,9      | 7,3                                      | 4,8      | 2,6      | 1,2      | 16,8-2,0**     |
| Cz | Oddalenie źrenicy wyjściowej (mm)       | 20,1  | 32,3      | 25,4                                     | 17,9     | 17,8     | 17,0     | 18,4-16,5**    |
| Ro |   | 20,1  | 32,3      | 25,4                                     | 17,9     | 17,8     | 17,0     | 18,4-16,5**    |
| Hu | Długość (mm/cale)                       | 59/2,3  | 77/3,0    | 81/3,2: wsuwane i obrotowe<br>79/3,1: DS | 74/2,9   | 71/2,8   | 71/2,8   | 99/3,9         |
|    | Zewnętrzna średnica (mm/cale)           | 63/2,5  | 63/2,5    | 63/2,5                                   | 63/2,5   | 63/2,5   | 63/2,5   | 63/2,5         |
|    | Masa (g/uncje)                          | 240/8,47  | 320/11,29 | 390/13,76***                             | 230/8,11 | 230/8,11 | 230/8,11 | 330/11,64      |
|    | Struktura                               | Wodoszczelność (do 2 m przez 10 minut) i odporność na zaparowanie dzięki pierścieniom samouszczelniającym i wypełnieniu azotem (połączenie korpusu i okularu jest wodoszczelne) |           |  |          |          |          |                |

Górny rząd: Po podłączeniu do lunety Fieldscope EDG/EDG VR serii 85

Dolny rząd: Po podłączeniu do lunety Fieldscope EDG serii 65

\* Wartość została obliczona za pomocą wzoru  $[\tan \omega' = \Gamma \times \tan \omega]$ : Pozorne pole widzenia: 2 $\omega$ , Powiększenie:  $\Gamma$ , Rzeczywiste pole widzenia: 2 $\omega'$

\*\* Przy najmniejszym i największym powiększeniu

\*\*\* Ze zdejmowaną, przesuwaną i obracaną muszlą oczną

## Okular – nazewnictwo

- ① Okular
- ② Gumowa muszla oczna
- ③ Pierścień regulacji wysokości okularu
- ④ Pierścień regulacji zbliżenia
- ⑤ Dźwignia zwalniania okularu
- ⑥ Wskaźnik zwalniania okularu
- ⑦ Mocowanie okularu
- ⑧ Mocowanie pierścienia TS
- ⑨ Mocowanie pierścienia DS



## Okular – akcesoria

- Pokrywa okularu (przymocowana do korpusu) ×1
- Futerał ×1
- Pokrywa mocowania (przymocowana do korpusu) ×1

W przypadku modelu FEP 25-LER:

W przypadku modelu FEP-30W\*:

Gumowa muszla oczna (przymocowana do korpusu) ×1  
 Nasadki pierścieniowe DS (pierścień DS, pokrywa okularu dla DS, gumowa muszla oczna)

\* Fabrycznie do korpusu jest przymocowany pierścień wsuwany i obrotowy (TS), natomiast nasadki pierścieniowe DS (pierścień, pokrywa okularu dla DS, gumowa muszla oczna) znajdują się w opakowaniu.



## Przydatność okularów

En FEP-20W/-38W/-50W/-75W (wsuwana i obrotowa muszla oczna)

Obróć pierścień regulacji wysokości okularu, aby ustawić.



Digiscoping:  
Korzystaj z muszlą oczną w pozycji w pełni wsuniętej.

Można dołączyć mocowanie aparatu cyfrowego.

Obserwacja (osoby korzystające z okularów): Gumowa muszla oczna jest wysunięta na odległość ok. 5 mm.

Obserwacja (osoby niekorzystające z okularów): Gumowa muszla oczna jest wysunięta na odległość większą niż 5 mm.

Rzeczywista odległość wysunięcia zależy od zastosowanego okularu.

FEP-25 LER (wymienna gumowa muszla oczna)



Digiscoping:  
Zdejmij zabezpieczającą gumową muszle oczną, aby skorzystać.

Można dołączyć mocowanie aparatu cyfrowego.

Obserwacja:  
Założ zabezpieczającą gumową muszle oczną, aby skorzystać.

Dk FEP-30W (umożliwia wybór dwóch rodzajów okularu: DS lub TS)

Mocowanie pierścienia DS

Mocowanie pierścienia TS



Digiscoping:  
Zdejmij zabezpieczającą gumową muszle oczną, aby skorzystać.

Można dołączyć mocowanie aparatu cyfrowego.

Obserwacja:  
Założ zabezpieczającą gumową muszle oczną, aby skorzystać.



Obserwacja (osoby korzystające z okularów):  
Korzystaj z muszlą oczną w pozycji w pełni wsuniętej.

Obserwacja (osoby niekorzystające z okularów):  
Korzystaj z muszlą oczną w pozycji w pełni wysuniętej.

Obróć gumową muszle oczną, aby ustawić.

FEP-20-60 (wsuwana i obrotowa muszla oczna)  
(Nie można dołączyć mocowania aparatu cyfrowego.)



Obserwacja (osoby korzystające z okularów):  
Korzystaj z muszlą oczną w pozycji w pełni wsuniętej.

Obserwacja (osoby niekorzystające z okularów):  
Korzystaj z muszlą oczną w pozycji w pełni wysuniętej.

Obróć gumową muszle oczną, aby ustawić.

|  |         |
|--|---------|
| Turvallisuusohjeet .....   | 194-198 |
| Huomautukset .....   | 199-200 |
| Suojaus haitallisia häiriösignaaleja vastaan .....               | 201     |
| EDG VR Fieldscope -kaukoputkien ominaisuudet/<br>varusteet ..... | 202     |
| EDG VR Fieldscope -kaukoputken nimitykset .....                  | 203     |
| Okulaarin kiinnitys ja irrotus .....                             | 204     |
| Tarkentava/liukuva aurinkosuoja .....                            | 204     |
| Pyörivä runko (vain kulmikkaat mallit) .....                     | 205     |
| Paristojen asetus .....  | 206     |
| VR-toiminto (tärinänvaimennus) .....                             | 207     |
| Okulaarit .....  | 208     |
| Okulaarin ominaisuudet .....                                     | 209     |
| Okulaarin nimitykset/varusteet .....                             | 210     |
| Okulaarien sopivuus .....  | 211-212 |

- Ominaisuudet ja rakenne voivat muuttua siitä erikseen ilmoittamatta.
- Tämän käyttöohjeen osittainenkin jäljentäminen missään muodossa (lukuun ottamatta lyhyitä lainauksia tärkeissä artikkeleissa tai arvosteluissa) on kielletty ilman NIKON VISION CO., LTD -yhtiön antamaa kirjallista lupaa.

Kiitämme sinua Nikon EDG VR Fieldscope -kaukoputken valinnasta.



Noudata tarkasti seuraavia ohjeita, jotta voisit käyttää etäisyysmittaria oikein ja ilman ongelmia. Ennen kuin käytät tätä tuotetta, luo huolellisesti "Turvallisuusohjeet" ja tuotteen oikeaa käyttöä koskevat ohjeet. Pidä ohjeet aina saatavilla tietojen tarkistamista varten.

**VAARA**  
Tämä varoitus muistuttaa sinua siitä, että väärinkäyttö annettuihin ohjeisiin laiminlyöden voi aiheuttaa vakavan loukkaantumisen tai kuoleman.



**VAROITUS**  
Tämä varoitus muistuttaa sinua siitä, että väärinkäyttö annettuihin ohjeisiin laiminlyöden voi aiheuttaa vakavan loukkaantumisen tai kuoleman.

**HUOMAUTUS**  
Tämä varoitus muistuttaa sinua siitä, että annettujen ohjeiden laiminlyönti voi aiheuttaa vakavia vammoja tai aineellista vahinkoa.

## Symbolien merkitykset

-  symboli tarkoittaa muistutusta (mukaan lukien varoitus).
-  symboli tarkoittaa kieltä. Kiellon aihe näkyy kuvainnollisesti (esimerkiksi vasemmalla oleva symboli kieltää purkamisen).
-  symboli tarkoittaa pakollista toimenpidettä. Toimenpiteen aihe näkyy kuvainnollisesti (esimerkiksi vasemmalla oleva symboli kehottaa irrottamaan pariston).



**VAROITUS**  
(Fieldscope-kaukoputkelle)

-  **Älä koskaan katso Fieldscope-kaukoputkella suoraan aurinkoon.**
-  **Älä pura Fieldscope-kaukoputkea äläkä yritä korjata tai muuttaa sitä.** Tämän ohjeen laiminlyönti voi aiheuttaa sähköiskun tai muun loukkaantumisen.

|   |   |
|---|---|
|  | <b>Älä kasta Fieldscope-kaukoputkea veteen äläkä kaada vettä sen päälle.</b> Tämän ohjeen laiminlyönti voi aiheuttaa kipinän tai sähköiskun.  |
|  | <b>Jos Fieldscope-kaukoputken sisäpuoliset osat tulevat näkyviin putoamisen tai muun tapahtuman seurauksena, älä koske niihin.</b> Rikkoutuneiden osien koskettaminen voi aiheuttaa sähköiskun tai muun loukkaantumisen. Irrota paristot rungosta ja vie korjattavaksi valtuutetulle Nikon-huoltoedustajalle.                                   |
|  | <b>Jos huomaat lämpöä, savua tai epätavallista hajua Fieldscope-kaukoputkesta, poista paristot välittömästi.</b> Käytön jatkaminen voi aiheuttaa tulipalon tai kärehtämisen. Ole varovainen paristojen vaihdon yhteydessä kärehtämisen välttämiseksi. Poistettuasi paristot vie kaukoputki korjattavaksi valtuutetulle Nikon-huoltoedustajalle. |
|  | <b>Älä käytä kaukoputkea sellaisessa paikassa, missä se voi syttyä tuleen tai räjähtää.</b> Älä käytä Fieldscope-kaukoputkea herkästi syttyvien kaasujen, kuten propaanin tai bensiinin läheisyydessä, sillä seurauksena voi olla räjähdys tai syttyminen tuleen.   |

 **Käytä vain sellaisia paristoja, jotka on hyväksytty tälle tuotteelle (katso ominaisuudet).** Jos käytät eri valmistajan tekemiä tai toisen tyyppisiä paristoja, seurauksena voi olla räjähdys tai sähköisku.

**HUOMAUTUS**  
(Fieldscope-kaukoputkelle)

|   |  |
|---|--|
|  | <b>Älä heiluta kaukoputkea hihnastaan.</b> Se voi osua johonkin ja aiheuttaa loukkaantumisen.  |
|  | <b>Älä jätä tätä tuotetta epätasaiselle alustalle.</b> Tämän ohjeen laiminlyönti voi aiheuttaa kaukoputken putoamisen ja loukkaantumisen.  |
|  | <b>Älä käytä tätä tuotetta kävellessäsi.</b> Tämän ohjeen laiminlyönti voi aiheuttaa sen, että kävelet epähuomiossa vaaralliseen paikkaan, kaadut tai aiheutat muun onnettomuuden tai loukkaantumisen. |

## Turvallisuusohjeet

En  
Es  
Fr  
De  
It  
Se  
NI  
Ru  
Pt  
Pl  
Fi  
No  
Dk  
Cz  
Ro  
Hu

|  |  |
|--|--|
|  | <b>Älä jätä tätä tuotetta autoon kuumana tai aurinkoisena päivänä äläkä myöskään lämpöä kehittävä laitteen läheisyyteen.</b><br>Jos näin teet, se voi vaikuttaa haitallisesti sisäpuolisiin osiin tai aiheuttaa tulipalon. |
|  | <b>Älä käytä orgaanisia liuottimia, kuten alkoholia runkokotelon puhdistamiseen.</b>   |
|  | <b>Älä jätä pakkauksessa käytettävää muovipussia tai pieniä osia pienten lasten ulottuville.</b>   |
|  | <b>Estä se, etteivät pienet lapset epähuomiossa nielaise suojusta tai silmäsuppiloa.</b><br>Jos näin tapahtuu, hakeudu välittömästi lääkärin hoitoon.  |
|  | <b>Käsittele liikkuvia osia varoen.</b><br>Kulmatyyppinen Fieldscope-kaukoputki voidaan kiertää jalustaan kiinni. Varo, ettet jätä sormiasi paristokotelon ja jalustan kiinnittimen väliin kiertäessäsi runkoa.            |

|  |   |
|--|---|
|  | <b>Älä kohdista iskuja Fieldscope-kaukoputkeen pudottamalla tai lyömällä.</b><br>Tämä voi aiheuttaa vikatoimintaa, koska tuote on hienoelektroninen laite (varustettu värinävoimennustoiminnolla). Tämän tyyppisestä käsittelystä aiheutuvat viat eivät kuulu takuun piiriin. |
|  | <b>Vältä sadetta, roiskevettä, hiekkaa ja mutaa.</b><br>Tämä tuote on vesitiivis (rungon ja okulaarin liitos sekä rungon ja paristokotelon liitos ovat vedenkestäviä), mutta vältä sadetta, vesiroiskeita, hiekkaa ja mutaa.  |
|  | <b>Älä käytä tarkennusrengasta, jos se on kastunut.</b>   |
|  | <b>Vältä äkillisiä lämpötilamuutoksia.</b><br>Äkillisten lämpötilamuutosten yhteydessä linssin pintaan voi muodostua vettä.   |
|  | <b>Jos iholle ilmaantuu tulehdusoireita, hakeudu lääkärin hoitoon.</b><br>Kumisen silmäsuppilon pitkäaikainen käyttö voi aiheuttaa ihon tulehtumisen joillakin ihmisillä. Jos mitä tahansa oireita esiintyy, hakeudu välittömästi lääkärin hoitoon.                           |

|   |  |
|---|--|
| <b>VAARA</b><br>(alkaali- ja litiumparistot)    |  |
|   | <b>Jos vahingoittuneesta paristosta roiskuvaa nestettä pääsee silmiin, huuhtelevälittömästi runsaalla vedellä ja hakeudu sen jälkeen lääkärin hoitoon.</b><br>Tämän ohjeen laiminlyönti voi aiheuttaa vahinkoa silmillesi. |
| <b>VAROITUS</b><br>(alkaali- ja litiumparistot) |  |
|   | <b>Älä lohkaise irti tai naarmuta ulkoputkea.</b><br>Se voi aiheuttaa nestevuodon, ylikuumentumisen tai räjähtäksen.   |
|   | <b>Älä altista paristoa avotulelle tai liialliselle kuumuudelle.</b><br>Se voi aiheuttaa nestevuodon, ylikuumentumisen tai räjähtäksen.  |
|   | <b>Älä yhdistele vanhoja ja uusia paristoja, eri valmistajien paristoja tai erityyppisiä paristoja.</b><br>Se voi aiheuttaa nestevuodon, ylikuumentumisen tai räjähtäksen.   |
|   | <b>Älä oikosulje tai pura akkua.</b><br>Se voi aiheuttaa nestevuodon, ylikuumentumisen tai räjähtäksen.  |

|  |   |
|--|---|
|  | <b>Huomioi paristoihin kirjoitetut varoitukset ja huomautukset.</b><br>Tämän ohjeen laiminlyönti voi aiheuttaa nestevuotoja, ylikuumentumisen tai räjähtäksen.  |
|  | <b>Käytä vain sellaisia paristoja, jotka on hyväksytty tälle tuotteelle (katso ominaisuudet).</b><br>Tämän ohjeen laiminlyönti voi aiheuttaa nestevuotoja, ylikuumentumisen tai räjähtäksen.  |
|  | <b>Pidä paristot poissa lasten ulottuvilta.</b><br>Erityisen varovaisia on oltava pienten vauvojen kanssa, jotta he eivät laita paristoja tai pieniä esineitä suuhunsa. Jos he nielaisevat näitä osia, hakeudu välittömästi lääkärin hoitoon. |
|  | <b>Aseta paristot paikalleen oikeassa suunnassa.</b><br>Tämän ohjeen laiminlyönti voi aiheuttaa nestevuotoja, ylikuumentumisen tai räjähtäksen.   |
|  | <b>Älä upota veteen tai kastele.</b><br>Tämän ohjeen laiminlyönti voi aiheuttaa nestevuotoja, ylikuumentumisen tai räjähtäksen.   |
|  | <b>Älä lataa muita kuin ladattavia paristoja.</b><br>Tämän ohjeen laiminlyönti voi aiheuttaa nestevuodon, ylikuumentumisen tai räjähtäksen.   |

|  |  |
|--|--|
|  | <b>Kun hävität paristoja, eristä kosketuspisteet eristysnauhalla.</b><br>Kosketus toiseen metalliosaan voi aiheuttaa ylikuumentumisen, räjähdysksen tai tulipalon. Paristojen hävittäminen paikallisten määräysten mukaisesti. |
|  | <b>Jos vahingoittuneiden paristojen nestettä roiskuu vaatteille tai iholle, huuhtelevälittömästi runsaalla vedellä.</b><br>Tämän ohjeen laiminlyönti voi aiheuttaa ihon ärsytystä.   |
| <b>VAROITUS</b><br>(alkaaliparistoille)                |  |
|  | <b>Poista paristot heti, kun niissä ei ole enää varausta jäljellä.</b><br>Tämän ohjeen laiminlyönti voi aiheuttaa nestevuotoja, ylikuumentumisen tai räjähtäksen.  |
| <b>VAARA</b><br>[Ni-MH-akuille (nikkelimetallihybrid)] |  |
|  | <b>Käytä lataamisen vain määritellyä laturia ja lataa paristot neljä kerrallaan.</b><br>Tämän ohjeen laiminlyönti voi aiheuttaa nestevuotoja, ylikuumentumisen tai räjähtäksen.  |





|  |  |
|--|--|
|  | <b>Älä altista paristoja avotulelle tai liialliselle kuumuudelle.</b><br>Tämän ohjeen laiminlyönti voi aiheuttaa nestevuotoja, ylikuumentumisen tai räjähtäksen.   |
|  | <b>Aseta paristot paikalleen oikeassa suunnassa.</b><br>Tämän ohjeen laiminlyönti voi aiheuttaa nestevuotoja, ylikuumentumisen tai räjähtäksen.  |
|  | <b>Älä oikosulje tai pura akkua.</b><br>Tämän ohjeen laiminlyönti voi aiheuttaa nestevuotoja, ylikuumentumisen tai räjähtäksen.  |
|  | <b>Älä kuljeta tai säilytä paristoja metalliesineiden, kuten kaulakorujen tai hiussolkien lähellä.</b><br>Tämän ohjeen laiminlyönti voi aiheuttaa nestevuotoja, ylikuumentumisen tai räjähtäksen.                          |
|  | <b>Älä yhdistele vanhoja ja uusia paristoja, eri valmistajien paristoja tai erityyppisiä paristoja.</b><br>Tämän ohjeen laiminlyönti voi aiheuttaa nestevuotoja, ylikuumentumisen tai räjähtäksen.                         |
|  | <b>Jos vahingoittuneesta paristosta roiskuvaa nestettä pääsee silmiin, huuhtelevälittömästi runsaalla vedellä ja hakeudu sen jälkeen lääkärin hoitoon.</b><br>Tämän ohjeen laiminlyönti voi aiheuttaa vahinkoa silmillesi. |

En  
Es  
Fr  
De  
It  
Se  
NI  
Ru  
Pt  
Pl  
Fi  
No  
Dk  
Cz  
Ro  
Hu

## Turvallisuusohjeet

En  
Es  
Fr  
De  
It  
Se  
NI  
Ru  
Pt  
Pl  
Fi  
No  
Dk  
Cz  
Ro  
Hu

**VAROITUS**  
[Ni-MH-akuille (nikkelimetallihybridi)]

|  |   |
|--|---|
|  | <b>Älä lohkaise irti tai naarmuta ulkoputkea.</b><br><b>Älä käytä paristoja myöskään silloin, jos havaitset, että ulkoputki on lohkeillut tai naarmuuntunut.</b><br>Tämän ohjeen laiminlyönti voi aiheuttaa nestevuotoja, ylikuumenemisen tai räjähtämisen. |
|  | <b>Huomioi paristoihin kirjoitetut varoitukset ja huomautukset.</b><br>Tämän ohjeen laiminlyönti voi aiheuttaa nestevuotoja, ylikuumenemisen tai räjähtämisen.  |
|  | <b>Älä upota veteen tai kastele.</b><br>Tämän ohjeen laiminlyönti voi aiheuttaa nestevuotoja, ylikuumenemisen tai räjähtämisen.   |
|  | <b>Lopeta paristojen käyttäminen heti, jos huomaat niissä muutoksia, kuten värin tai muodon muuttumista.</b><br>Tämän ohjeen laiminlyönti voi aiheuttaa nestevuotoja, ylikuumenemisen tai räjähtämisen.   |

|   |   |
|---|---|
|  | <b>Pidä paristot poissa lasten ulottuvilta.</b><br>Erityisen varovaisia on oltava pienten vauvojen kanssa, jotta he eivät laita paristoja tai pieniä esineitä suuhunsa. Jos he nielaisevat näitä osia, hakeudu välittömästi lääkärin hoitoon. |
|  | <b>Lopeta lataaminen, jos lataus ei ole valmis, vaikka määritellyt latausaika on kulunut umpeen.</b><br>Tämän ohjeen laiminlyönti voi aiheuttaa nestevuotoja, ylikuumenemisen tai räjähtämisen.   |
|  | <b>Jos vahingoittuneiden paristojen nestettä roiskuu vaatteille tai iholle, huuhtelee välittömästi runsaalla vedellä.</b><br>Tämän ohjeen laiminlyönti voi aiheuttaa ihon ärsytystä.  |
|  | <b>Kun kierrätät tai hävität paristoja, eristä kosketuspisteet eristysnauhalla.</b><br>Kosketus toiseen metalliosaan voi aiheuttaa ylikuumenemisen, räjähdysen tai tulipalon. Paristojen hävittäminen paikallisten määräysten mukaisesti.     |
|  | <b>Käytä vain sellaisia paristoja, jotka on hyväksytty tälle tuotteelle (katso ominaisuudet).</b><br>Tämän ohjeen laiminlyönti voi aiheuttaa nestevuotoja, ylikuumenemisen tai räjähtämisen.  |

**HUOMAUTUS**  
[Ni-MH-akuille (nikkelimetallihybridi)]

 **Älä iske tai heitä.**  
Tämän ohjeen laiminlyönti voi aiheuttaa nestevuotoja, ylikuumenemisen tai räjähtämisen.

## Huomautukset

### HOITO JA KUNNOSSAPITO

#### Linssit

- Pyyhi pölyt linssin pinnasta pehmeällä, öljyttömällä harjalla.
- Kun puhdistat linssin pintoja tahroista ja läiskistä kuten sormenjäljistä, pyyhi linssit erittäin varovasti kuivalla, puhtaalla puuvillapyyhkeellä tai öljyttömällä linssinpuhdistusliinalla. Käytä pieni määrä puhdasta alkoholia (ei denaturoitua) pinttyneiden tahrojen pyyhkimiseen. Älä käytä samettikangasta tai tavallista käsipyyhettä, koska se voi naarmuttaa linssin pintaa. Kun pyyhettä on kerran käytetty rungon puhdistamiseen, älä pyyhi sillä enää linssin pintaa.

#### Linssin puhdistus

- Älä käytä aerosolityyppistä linssinpuhdistusainetta Fieldscope-kaukoputken objektiivin linssin puhdistamiseen. Nestemäisen kaasun nopea jäähtyminen voi rikkoa linssin.

### Päärunko

- Puhdista tarkennusrenkaaseen tarttunut lika pehmeän harjan avulla.
- Puhdista rungon pinta pehmeällä, puhtaalla kankaalla. Älä käytä bensiiniä, tinneriä tai muuta orgaanista liuotinta sisältävää pesuainetta, koska ne voivat aiheuttaa värien haalistumista ja kumipinnan haurastumista.

### Säilytys

- Kun kaukoputkea ei käytetä pitkään aikaan, säilytä se viileässä, kuivassa paikassa. Poista paristot säilytyksen ajaksi.
- Kosteissa tiloissa linssin pintaan voi tiivistyä vettä tai muodostua hometta. Siksi Fieldscope-kaukoputkea on hyvä säilyttää kuivassa ja viileässä paikassa. Sen jälkeen kun olet käyttänyt etäisyysmittaria sateisena päivänä tai iltana, kuivaa se huolellisesti huoneenlämpötilassa ja säilytä kuivassa, viileässä paikassa.
- Älä jätä Fieldscope-kaukoputkea autoon kuumana tai aurinkoisena päivänä äläkä myöskään lämpöä kehittävän laitteen läheisyyteen.

Se voi vahingoittaa laitetta tai heikentää sen kuntoa.

### VESITIIVIIT MALLIT

- Tämän tuotteen ilmatiiviissä osassa on typpikaasutäytteen vesitiivis rakenne, joka suojaa sitä veden tiivistymisen ja homeen aiheuttamilta vahingoilta. Rungon ja okulaarin liitos sekä rungon ja paristokotelon liitos ovat vedenkestäviä. Älä kuitenkaan käytä tuotetta pitkään sateessa tai veden äärellä. Älä vapauta paristokotelon lukkoa tai irrota okulaaria näissä olosuhteissa.
- Mahdollinen kosteus tulee pyyhkiä pois ennen Fieldscope-kaukoputken liikkuvien osien (tarkennusnuppi, okulaari, jne.) säätämistä sekä vahinkojen estämiseksi että turvallisuuden vuoksi.
- Jotta EDG VR Fieldscope-kaukoputki pysyisi aina erinomaisessa kunnossa, Nikon Vision suosittelee säännöllistä huoltamista valtuutetun myyjän toimesta.

En  
Es  
Fr  
De  
It  
Se  
NI  
Ru  
Pt  
Pl  
Fi  
No  
Dk  
Cz  
Ro  
Hu

## Huomautukset

En

Es

Fr

De

It

Se

NI

Ru

Pt

Pl

Fi

No

Dk

Cz

Ro

Hu

### SUOJATARRA

- Älä repäise pois suojatarraa paristokotelon takaa. Sen irrottaminen voi aiheuttaa vikatoimintaa staattisen sähkön vuoksi.

Suojatarra



Fi

#### Erillisen keräyksen merkki Euroopan maissa



Tämä merkki osoittaa, että tämä akku kerätään erikseen. Seuraavat maininnat koskevat vain eurooppalaisia käyttäjiä.

- Tämä akku kerätään erikseen asianmukaisista keräyspisteistä. Älä hävitä akkua talousjätteiden mukana.
- Lisätietoja saat jälleenmyyjältä tai paikallisilta jätehuoltoviranomaisilta.

Fi

#### Erillisen keräyksen merkki Euroopan maissa



Tämä merkki osoittaa, että tute kerätään erikseen. Seuraavat maininnat koskevat vain eurooppalaisia käyttäjiä.

- Tämä tute kerätään erikseen asianmukaisista keräyspisteistä. Älä hävitä akkua talousjätteiden mukana.
- Lisätietoja saat jälleenmyyjältä tai paikallisilta jätehuoltoviranomaisilta.

## Suojaus haitallisia häiriösignaaleja vastaan

Tämä laite on FCC-määräysten osan 15 vaatimusten mukainen. Sen käyttöä koskevat seuraavat kaksi ehtoa:

- (1) Tämä laite ei saa aiheuttaa haitallisia häiriöitä.
- (2) Tämän laitteen tulee sietää kaikkia mahdollisia häiriöitä, mukaan lukien ei-toivottua toimintaa aiheuttavat häiriöt.

Tämä laite on testattu ja todettu luokan B mukaiseksi digitaalilaitteeksi FCC-määräysten osan 15 ja Euroopan Unionin EMC-direktiivin edellyttämässä laajuudessa. Näiden rajoitusten tarkoituksena on varmistaa suojaus haitallisia häiriösignaaleja vastaan asuinalueilla. Tämä laite luo, käyttää ja säteilee radiotaajuusenergiaa, joten jos sitä ei suojata määräysten mukaisesti, se voi häiritä radioliikennettä. Tosin, mitään takuuta ei ole siitä, että häiriöt ei esiinny tietyissä käyttökohteissa. Jos tämä laite häiritsee radion tai television käyttöä, mikä voidaan helposti selvittää kytkemällä laite pois ja päälle, kehotamme käyttäjää poistamaan häiriötekijät jollakin seuraavista toimenpiteistä:

- Suuntaa tai kohdista vastaanottoantenni uudelleen.
- Lisää laitteen ja vastaanottimen välistä keskinäistä etäisyyttä.
- Ota yhteys jälleenmyyjään tai asiantuntevaan radio-/TV-asentajaan avun saamiseksi.

Tämä luokan B digitaalilaitte täyttää kaikki häiriöitä aiheuttavia laitteita Kanadassa koskevat määräykset.

En

Es

Fr

De

It

Se

NI

Ru

Pt

Pl

Fi

No

Dk

Cz

Ro

Hu

## EDG VR Fieldscope -kaukoputkien ominaisuudet

| En | Mallit  | EDG Fieldscope 85 VR   | EDG Fieldscope 85-A VR       |
|----|---|--|------------------------------|
| Es | Tyyppi  | Suora  | Kulmikas                     |
| Fr | Objektiivin linssin tehollinen läpimitta (mm)                 | 85   | 85                           |
| De | Lähitarkennusetäisyys (m)                                     | 5  | 5                            |
| It | Pituus (vain runko) (mm/tuumaa)                               | 379/14,9   | 398/15,7                     |
| Se | Korkeus x leveys (vain runko) (mm/tuumaa)                     | 141 x 104/5,6 x 4,1  | 141 x 104/5,6 x 4,1          |
| Ni | Paino (vain runko) (g/unssia)                                 | 2.400/84,7 (ilman paristoja)   | 2.400/84,7 (ilman paristoja) |
| Ru | Tärinänvaimennusvaikutukset (lämpötilassa 25 °C) <sup>1</sup> | Katselu: Tärinäntointi vähenee noin kahdeksasosaan.<br>Digiscoping-järjestelmä: Vastaa samaa kuin noin 2 kertaa suurempi sulkimen nopeus   |                              |
| Pt | Virtalähde  | AA-alkaaliparisto 4 kpl, AA-litiumparisto 4 kpl<br>tai AA-nikkelimetallihybridiparisto (Ni-MH) 4 kpl   |                              |
| Pl | Pariston tarkistus  | Valodiodi  |                              |
| Fi | Pariston kestoikä (lämpötilassa 25 °C) <sup>2</sup>           | Noin 17 tuntia (AA-alkaaliparisto), noin 31 tuntia (AA-litiumparisto),<br>noin 15 tuntia (AA-nikkelimetallihybridiparisto (Ni-MH))   |                              |
| No | Automaattinen virrankatkaisu                                  | Automaattinen virrankatkaisu (noin 30 minuuttia tärinänvaimennuksen käynnistymisen jälkeen)  |                              |
| Dk | EMC   | VCCI-luokka B; FCC osa 15, aliosa B, luokka B; EU:n EMC-direktiivi, AS/NZS   |                              |
| Cz | Ympäristö   | Ekolasi, RoHS, WEEE  |                              |
| Ro | Käyttölämpötila/kosteus (normaali)                            | -20—+60 °C/80 % suhteellinen kosteus (ilman kastepistettä)   |                              |
| Hu | Käyttölämpötila/kosteus (tärinänvaimennuksella)               | -10—+40 °C/80 % suhteellinen kosteus (ilman kastepistettä)   |                              |
|    | Rakenne <sup>3</sup>  | Vesitiivis (enintään 2 m syvyydellä 10 minuuttia) ja huurtumattomuuden takaava tyypitöntö (rungon ja okulaarin liitos sekä rungon ja paristokotelon liitos ovat vedenkestäviä <sup>4</sup> ) |                              |
|    | Rungon kierto   | Kiinteä  | Kierto <sup>5</sup>          |

<sup>1</sup> Perustuu Nikon Fieldscope -mittausstandardiin (käytetään jalustan kanssa). <sup>2</sup> Pariston ikä vaihtelee olosuhteiden, lämpötilan ja tärinän mukaan. <sup>3</sup> El tarkoitettu vedenalaiseen käyttöön. <sup>4</sup> Vedenkestävä: Testaus kaatamalla vettä (vastaa samaa kuin 1 mm minuutissa) yli 200 mm korkeudelta 10 minuutin ajan (normaalikäytössä okulaari kiinnitettynä oikein päärunkoon). <sup>5</sup> Runko voidaan kiertää kulma-asentoon 0°, ±45°, ±90°, ±135° ja lukita kiinnittimellä.

## EDG VR Fieldscope -kaukoputken varusteet

- Sadesuojus 1 kpl
- Kiinnityssuojaus (kiinnitetty runkoon) 1 kpl
- Objektiivinen linssisuojaus (kiinnitetty runkoon) 1 kpl
- AA-alkaaliparisto 4 kpl
- Käyttöohje (tämä opas)

## EDG VR Fieldscope -kaukoputken nimitykset

- Objektiivin linssi
- Objektiivin linssisuojaus
- Aurinkosuoja (liuku)
- Tarkennusrenkas
- Okulaari (lisävaruste)
- Okulaarisuoja (lisävarusteista okulaaria varten)
- Okulaarin vapautusindeksi
- Jalustan kiinnityskanta
- Lukitsin
- Jalustan kiinnityskannan istukka (1/4") (3 istukkaa)
- Videoliitäntäpisteet (4 reikää)
- Kiinnitysrenkas
- Valodiodi
- VR ON/OFF -painike
- VR-lukkonuppi
- Paristokotelo
- Paristokotelon lukko

(Kulmikas malli)



(Suora malli)

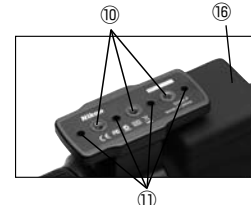
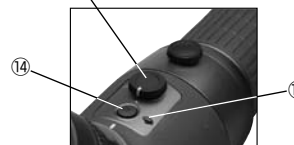

## Okulaarin kiinnitys ja irrotus

### Kiinnitys



- 1 Työnnä okulaari Fieldscope-kaukoputken runkoon kohdistamalla indeksit molemmin puolin.
  - 2 Kierrä vastapäivään, kunnes kuulet naksahduksen.
- Huomio: Jos okulaarin linssiä ei työnnetä riittävän pitkälle kaukoputkeen, sitä ei voi kiertää.

### Irrotus



- Paina okulaarin vapautusvipu suuntaan ①. Kierrä sen jälkeen okulaaria myötäpäivään ② irrottamista varten.

(Katso okulaaria esittelevää kohtaa.)

## Tarkentava/liukuva aurinkosuoja

### Tarkennus

- Tarkenna kiertämällä tarkennusrenkasta. Tarkennusrenkaan kiertäminen myötäpäivään ① tarkentaa kaukana olevan kohteen. Tarkennusrenkaan kiertäminen vastapäivään ② tarkentaa lähellä olevan kohteen.



### Liukuva aurinkosuoja

- Liu'uta aurinkosuojaa objektiivin linssisuojausken ollessa auki. Jos pidät sen kiinni, liukuliike estyy, koska aurinkosuojan sisään pääsee ilmaa.

## Pyörivä runko (vain kulmikkaat mallit)



- Löysää lukitsinta vastapäivään, jotta runkoa voidaan kiertää.
- Runko voidaan kääntää kulma-asemiin 0°, ±45°, ±90°, ±135°.
- Lukitsimen ruuvaaminen lukitsee rungon tähän kulmaan.

\* Varo, ettet jätä sormiasi paristokotelon ja jalustan kiinnittimen väliin kääntäessäsi runkoa.

## Paristojen asetus

En

Es

Fr

De

It

Se

NI

Ru

Pt

Pl

Fi

No

Dk

Cz

Ro

Hu

### 1. Poista paristokotelo rungosta

Vapauta paristokotelon lukko (Kuva 1), irrota se sitten kaukoputken rungosta (Kuva 2).

### 2. Aseta paristot paikalleen

Sijoita paristot paristokotelon sisäpuolella merkittyyn suuntaan (Kuva 3).

### 3. Kiinnitä Fieldscope-kaukoputken runkoon

Sijoita paristokotelo kuvan mukaisesti (Kuva 4), paina sen jälkeen kotelon lähin sivu alas lukkoon (Kuva 1).

### Ennakkohuomautukset paristojen vaihdossa

- Ennen paristojen vaihtamista varmista, että VR-lukkonuppi on lukitusasennossa, poista sen jälkeen paristokotelo. Jos nuppi ei ole lukossa, epähuomiossa tapahtuva kosketus VR ON/OFF -painikkeeseen voi kytkeä värinänvaimennuksen päälle. Sen seurauksena tuotteeseen voi tulla toimintavika.
- Kun vaihdat paristoja ulkona, varmista, ettei mitään nesteitä pääse paristokoteloon.
- Vältä metallin kosketusta paristokotelon liitäntään. Se voisi aiheuttaa ongelmia.

### Paristokotelon lukitseminen

- Sovita paristokotelo oikeaan asentoon ja varmista, että se on oikein lukittu (Kuva 1). Jos se ei ole lukittuna, kotelo voi pudota odottamatta.

### Pidä paristokotelon liitäntä puhtaana

- Älä avaa paristokotelo kosteissa olosuhteissa, kuten sateella tai meren äärellä, äläkä pölyisissä paikoissa. Se voi aiheuttaa kosketushäiriöitä.
- Vaihtaessasi paristoja varmista, että liitännät pysyvät puhtaana, muuten kosketus voi olla huono.

### Käytä täysin ladattuja paristoja matalissa lämpötiloissa ja hanki varaparistot.

- Kun matalissa lämpötiloissa käytetään heikosti ladattuja paristoja, VR-toiminto ei ehkä toimi. Käytä kylmissä olosuhteissa uusia tai täyteen ladattuja paristoja. Pidä myös varaparistot lämpiminä vuorotellen käyttämistä varten. Vaikka paristot eivät toimitakaan matalissa lämpötiloissa, ne saattavat siitä huolimatta toimia palautuessaan normaalilämpötilaan.

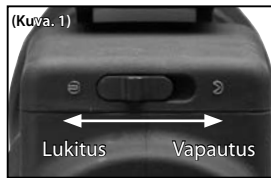

## VR-toiminto (värinänvaimennus)

### 1. Varmista, että paristot on asetettu paristokoteloon

### 2. Käännä VR-lukkonuppia ja kohdista indeksi asentoon ○ (Kuva 5)

### 3. Paina VR ON/OFF -painiketta kerran kytkeäksesi värinänvaimennuksen päälle (vihreä valodiodei syttyy) (Kuva 6)

- \* VR ON/OFF -painike toimii vain, kun VR-lukkonupin indeksi on kohdistettu asentoon ○.
- \* VR kytkeytyy pois päältä automaattisesti noin 30 minuuttia sen päällekytkemisen jälkeen (automaattinen virrankatkaisutoiminto).
- \* Digiscoping-kuvauksessa kameran VR-asetuksen on oltava pois päältä.
- \* Koska tämän tuotteen värinänvaimennustoiminto on suunniteltu jalustan käyttöä ajatellen, suosittelemme sen käyttämistä.
- \* Kun vihreä valodiodei ei syty, paristojen lataus on heikko ja siksi ne on vaihdettava.

### Deaktivoi värinänvaimennustoiminto:

Kytke värinänvaimennus pois päältä painamalla kerran VR ON/OFF -painiketta. Käännä sen jälkeen VR-lukkonuppi LOCK-asentoon.

- Varmista, että VR-lukkonupin indeksi on käännetty napsahdettavaan asentoon ○ ennen värinänvaimennuksen kytkemistä päälle. Älä koskaan liikuta VR-lukkonuppia, kun värinänvaimennus on toiminnassa. Jos sitä liikutetaan, värinänvaimennus pysähtyy pakkotoimisesti ja virta katkeaa.
- Varmista kuljetuksen yhteydessä, että VR-lukkonupin indeksi on lukitusasennossa. Jos se ei ole lukittuna, isku tai putoaminen voi aiheuttaa ongelmia.
- Poista Fieldscope-kaukoputken runko jalustasta kuljetuksen ajaksi, jotta vältät sen kaatumisen tai muun vahinkoa aiheuttavan iskun.
- Älä poista paristokotelo rungosta, kun värinänvaimennus on toiminnassa (kun valodiodei palaa). Se voi aiheuttaa ongelmia.
- Kuva liikkuu hieman muutaman sekunnin ajan värinänvaimennuksen päällekytkemisen jälkeen, mikä on normaalia.
- Värinänvaimennuksen käynnistyminen saa aikaan käyntiään. Se on aivan normaalia.

VR-lukkonuppi

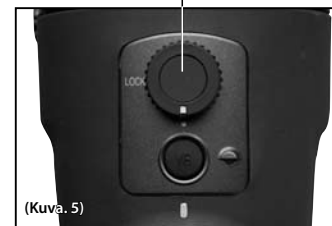

(Kuva 5)



(Kuva 6)

VR ON/OFF -painike

Vihreä valodiodei värinänvaimennuksen ollessa päällä

En

Es

Fr

De

It

Se

NI

Ru

Pt

Pl

Fi

No

Dk

Cz

Ro

Hu



## Okulaarit



FEP-20W



FEP-38W



FEP-50W



FEP-75W

TS-renkaan  
kiinnitys

DS-renkaan  
kiinnitys



FEP-25LER



FEP-20-60



FEP-30W

Kierrä jompikumpi kiinnityskappale okulaariin käyttöä varten.

## Okulaarin ominaisuudet

| Mallit   | FEP-20W  | FEP-25LER | FEP-30W                                  | FEP-38W  | FEP-50W  | FEP-75W  | FEP-20-60      |
|--|--|-----------|--|----------|----------|----------|----------------|
| Suurennus (x)  | 20   | 25        | 30                                       | 38       | 50       | 75       | 20-60          |
|  | 16   | 20        | 24                                       | 30       | 40       | 60       | 16-48          |
| Todellinen näkökenttä (°)                            | 3,3  | 2,4       | 2,4                                      | 1,9      | 1,4      | 1,0      | 2,2-1,1**      |
|  | 4,1  | 3,0       | 3,0                                      | 2,4      | 1,8      | 1,2      | 2,8-1,4**      |
| Näennäinen näkökenttä (°)*                           | 60   | 55,3      | 64,3                                     | 64,3     | 64,3     | 64,3     | 42-60**        |
|  | 60   | 55,3      | 64,3                                     | 64,3     | 64,3     | 64,3     | 42-60**        |
| Näkökenttä etäisyydellä<br>1.000m/jaardia (m/jalkaa) | 58/173   | 42/126    | 42/126                                   | 33/99    | 24/73    | 17/52    | 38-19/115-58** |
|  | 72/215   | 52/157    | 52/157                                   | 42/126   | 31/94    | 21/63    | 49-24/147-73** |
| Lähtöaukko (mm)                                      | 4,3  | 3,4       | 2,8                                      | 2,2      | 1,7      | 1,1      | 4,3-1,4**      |
|  | 4,1  | 3,3       | 2,7                                      | 2,2      | 1,6      | 1,1      | 4,1-1,4**      |
| Suhteellinen kirkkaus                                | 18,5   | 11,6      | 7,8                                      | 4,8      | 2,9      | 1,2      | 18,5-2,0**     |
|  | 16,8   | 10,9      | 7,3                                      | 4,8      | 2,6      | 1,2      | 16,8-2,0**     |
| Katseluetäisyys (mm)                                 | 20,1   | 32,3      | 25,4                                     | 17,9     | 17,8     | 17,0     | 18,4-16,5**    |
|  | 20,1   | 32,3      | 25,4                                     | 17,9     | 17,8     | 17,0     | 18,4-16,5**    |
| Pituus (mm/tuumaa)                                   | 59/2,3   | 77/3,0    | 81/3,2: kierto ja<br>liuku<br>79/3,1: DS | 74/2,9   | 71/2,8   | 71/2,8   | 99/3,9         |
| Ulkohalkaisija (mm/tuumaa)                           | 63/2,5   | 63/2,5    | 63/2,5                                   | 63/2,5   | 63/2,5   | 63/2,5   | 63/2,5         |
| Paino (g/unssia)                                     | 240/8,47   | 320/11,29 | 390/13,76***                             | 230/8,11 | 230/8,11 | 230/8,11 | 330/11,64      |
| Rakenne  | Vesitiiviyden (2 metriin saakka 10 minuuttia) ja huurtumattomuuden takaavat O-rengastiivisteet ja tyypitetyt (rungon ja okulaarin liitoskohta on vedenkestävä) |           |  |          |          |          |                |

Yläriivi: kiinnitettynä EDG/EDG VR Fieldscope 85 -sarjan kaukoputkeen

Alariivi: kiinnitettynä EDG Fieldscope 65 -sarjan kaukoputkeen

\* Arvo, joka on laskettu kaavalla  $[\tan \omega' = \Gamma \times \tan \omega]$ : Näennäinen näkökenttä:  $2\omega$ , Suurennus:  $\Gamma$ , Todellinen näkökenttä:  $2\omega$

\*\* Pienimmällä ja suurimmalla suurennuksella

\*\*\*Irrotettavalla kiertyvällä ja liukuvalla silmäsuppilolla

## Okulaarin nimitykset

En  
Es  
Fr  
De  
It  
Se  
NI  
Ru  
Pt  
Pl  
Fi  
No  
Dk  
Cz  
Ro  
Hu

- ① Okulaari
- ② Kuminen silmäsuppilo
- ③ Okulaarin korkeuden säätörengas
- ④ Zoomausrenkas
- ⑤ Okulaarin vapautusvipu
- ⑥ Okulaarin vapautusindeksi
- ⑦ Okulaarin kiinnitysosa
- ⑧ TS-renkaan kiinnityskappale
- ⑨ DS-renkaan kiinnityskappale

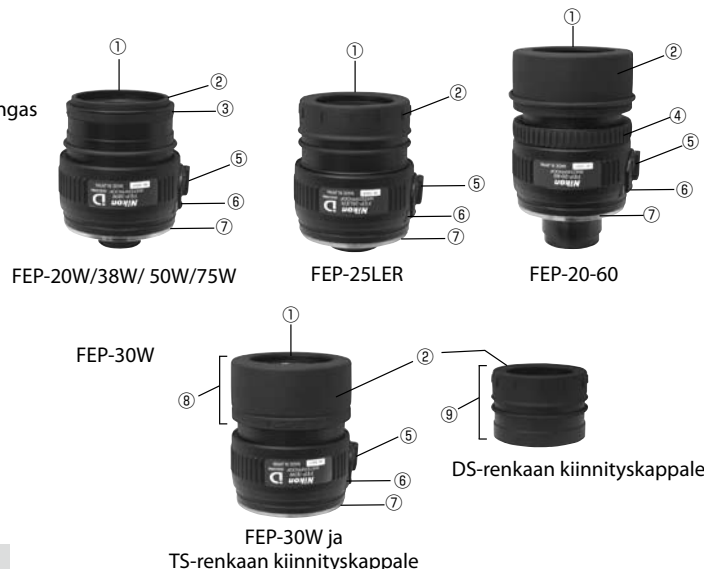

## Okulaarin varusteet

• Okulaarisuoja (kiinnitetty runkoon) 1 kpl • Kiinnityssuojus (kiinnitetty runkoon) 1 kpl • Kotelo 1 kpl

FEP 25-LER: Kuminen silmäsuppilo (kiinnitetty runkoon) 1 kpl  
 FEP-30W\*: DS-renkaan kiinnityskappaleet (DS-renkas, DS-okulaarisuoja, kuminen silmäsuppilo)  
 \* Tehtaalta toimitettaessa kiertyvä ja liukuva (TS) renkas on kiinni rungossa ja DS-renkaan kiinnityskappaleet (DS-renkas, DS-okulaarisuoja, kuminen silmäsuppilo) ovat mukana pakkauslaatikossa.

## Okulaarien sopivuus

FEP-20W/-38W/-50W/-75W (kiertyvä ja liukuva silmäsuppilo)

Kierrä silmäsuppilon korkeuden säätörengasta asetuksen tekemiseksi.



FEP-30W (kaksi eri tyypistä silmäsuppiloa: DS ja TS)



En  
Es  
Fr  
De  
It  
Se  
NI  
Ru  
Pt  
Pl  
Fi  
No  
Dk  
Cz  
Ro  
Hu

En FEP-25 LER (Irrotettava kuminen silmäsuppilo)

Es

Fr

De

It

Se

NI

Ru

Pt

PI

Fi

No

Dk

Cz

Ro

Hu



Digiscoping-järjestelmä:  
Poista kuminen varmuussilmäsuppilo  
käyttöä varten.

Katselu:  
Kiinnitä kuminen varmuussil-  
mäsuppilo käyttöä varten.

Digitaalikameran sovitin voidaan  
kiinnittää.

FEP-20-60 (Kiertyvä ja liukuva silmäsuppilo)  
(Digitaalikameran sovitinta ei voi kiinnittää.)



Katselu  
(silmälasian käyttäjät):  
Käytä silmäsuppiloa sisään  
painetussa asennossa.

Katselu  
(ei silmälasian käyttäjät):  
Käytä silmäsuppiloa ulos  
vedetyssä asennossa.

Kierrä kumista silmäsuppiloa  
asetuksen tekemiseksi.

|  |         |
|--|---------|
| For din sikkerhet .....  | 213-217 |
| Forholdsregler .....   | 218-219 |
| Beskyttelse mot skadelig interferens for<br>radiokommunikasjon ..... | 220     |
| Spesifikasjoner/tilbehør for EDG VR Fieldscope .....                 | 221     |
| Nomenklatur for EDG VR Fieldscope .....                              | 222     |
| Montering og fjerning av okularlinse .....                           | 223     |
| Fokuserer/skyve soldeksel .....                                      | 223     |
| Rotere huset (bare vinklede modeller) .....                          | 224     |
| Sette inn batterier .....  | 225     |
| VR-funksjon (vibrasjonsreduksjon) .....                              | 226     |
| Okularer .....   | 227     |
| Spesifikasjoner for okular .....                                     | 228     |
| Nomenklatur/tilbehør for okular .....                                | 229     |
| Okularenes egnethet .....  | 230-231 |

- Spesifikasjoner og design kan endres uten varsel.
- Det er ikke tillatt å reproducere denne manualen helt eller delvis (med unntak for korte sitater i produktartikler eller anmeldelser) uten skriftlig godkjenning fra NIKON VISION CO., LTD.

Takk for at du har kjøpt en Nikon EDG VR Fieldscope.

Følg disse retningslinjene nøye slik at du bruker utstyret på riktig måte og unngår potensielt farlige situasjoner. Før du bruker dette produktet, ber vi deg lese delen For din sikkerhet og instruksjonene for riktig bruk som følger med produktet. Oppbevar disse instruksjonene på et lett tilgjengelig sted for enkel referanse.

### FARE

Dette symbolet advarer deg om risikoen for at feilaktig bruk som ikke tar hensyn til innholdet som beskrives her, kan føre til høy sannsynlighet for død eller alvorlige personskader.

### ADVARSEL

Dette symbolet advarer deg om risikoen for at feilaktig bruk som ikke tar hensyn til innholdet som beskrives her, kan forårsake død eller alvorlige personskader.

### FORSIKTIG

Dette symbolet advarer deg om risikoen for at feilaktig bruk som ikke tar hensyn til innholdet som beskrives her, kan forårsake personskade eller materiell skade.

En

Es

Fr

De

It

Se

NI

Ru

Pt

PI

Fi

No



Dk

Cz

Ro



Hu

**Symboler**



-   $\triangle$  symbolet viser varsel (inkludert advarsel).
-  -symbolet viser forbud. Spesifikt forbudt innhold er illustrert inne i symbolet (symbolet til venstre viser for eksempel forbud mot demontering).
-  -symbolet viser obligatorisk handling.

 Spesifikt innhold er illustrert inne i symbolet (symbolet til venstre viser for eksempel at batteriet må tas ut).

**⚠ ADVARSEL**  
(for Fieldscope)

-  **Se aldri direkte på solen gjennom en Fieldscope.**
-  **Du må ikke demontere, reparere eller bygge om en Fieldscope.** Hvis du gjør dette, kan det føre til elektrisk støt eller andre skader.

|  |  |
|--|--|
|   | <b>Din Fieldscope må ikke bli gjennomvåt, og du må ikke helle vann over din Fieldscope med vilje.</b><br>Hvis du gjør det, kan det føre til antenning eller elektrisk støt.  |
| <br> | <b>Hvis indre deler i din Fieldscope eksponeres som følge av fall eller andre uhell, må du ikke ta på dem.</b><br>Du kan få elektrisk støt eller andre skader hvis du tar på ødelagte deler.<br>Ta batteriene ut av huset og lever produktet til reparasjon hos en autorisert Nikon-representant.  |
| <br> | <b>Dersom du oppdager at det kommer varme, røyk eller uvanlig lukt fra din Fieldscope, må du straks ta ut batteriene.</b><br>Hvis du fortsetter å bruke den, kan det føre til brann eller brannskade. Når du tar ut batteriene, må du være forsiktig slik at du ikke brenner deg.<br>Når du har fjernet dem, må du levere den til reparasjon hos en autorisert Nikon-representant. |

|   |  |
|---|--|
|  | <b>Du må ikke bruke din Fieldscope på et sted der det er fare for brann eller eksplosjon.</b><br>Du må ikke bruke din Fieldscope i nærheten av brennbare gasser som propan eller bensindamp fordi dette kan føre til eksplosjon eller brann. |
|  | <b>Bruk bare batterier som er godkjent for bruk med dette produktet (se spesifikasjonene).</b><br>Hvis du bruker batterier av andre merker eller typer, kan det føre til eksplosjon eller elektrisk støt.                                    |

**⚠ FORSIKTIG**  
(for Fieldscope)

|   |  |
|---|--|
|  | <b>Du må ikke svinge Fieldscope etter bærestroppen.</b><br>Den kan treffe noen og forårsake skade.   |
|  | <b>Du må ikke plassere dette produktet på et ustabilt sted.</b><br>Hvis du gjør det, kan det falle ned og forårsake skade.   |
|  | <b>Du må ikke bruke dette produktet mens du går.</b><br>Hvis du gjør det, kan det forårsake skade ved at du går på noe, at du treffer andre, at du faller eller andre uhell. |

|   |  |
|---|--|
|  | <b>Du må ikke la dette produktet ligge i bilen på en varm eller solrik dag eller i nærheten av utstyr som genererer varme.</b><br>Hvis du gjør det, kan det oppstå skade på indre deler eller brann.                                 |
|  | <b>Du må ikke bruke organiske løsningsmidler som alkohol til å rengjøre huset.</b>   |
|  | <b>Sørg for å holde plastposen som brukes for innpakning av produktet eller andre små deler ute av rekkevidde for barn.</b>  |
|  | <b>Sørg for at små barn ikke putter deksler eller øyemuslinger av gummi i munnen.</b><br>Hvis et barn svelger en slik del, må du straks ta kontakt med lege.   |
|  | <b>Behandle bevegelige deler med forsiktighet.</b><br>En Fieldscope av vinkeltype kan roteres når den monteres på et stativ. Vær forsiktig slik at du ikke klemmer fingrene mellom batteriholderen og stativet når du roterer huset. |

|   |   |
|---|---|
|  | <b>Vær forsiktig slik at du ikke treffer din Fieldscope med slag eller mister den i bakken.</b><br>Dette kan føre til funksjonsfeil siden produktet er et elektronisk presisjonsinstrument (utstyrt med vibrasjonsreduksjon). Eventuelle feil som skyldes slike uhell dekkes ikke av garantien. |
|  | <b>Unngå regn, vannsprut, sand og søle.</b><br>Dette produktet er vannrett (hus-/okularleddet og hus-/batteriholderleddet er vannbestandige), men du må unngå regn, vannsprut, sand og søle.  |
|  | <b>Ikke bruk fokuseringsringen hvis produktet eksponeres for vann eller regn.</b>   |
|  | <b>Unngå plutselige temperaturendringer.</b><br>Hvis din Fieldscope har vært utsatt for plutselige temperaturendringer, kan det forekomme kondens på overflaten på objektivet.  |
|  | <b>Hvis det oppstår en hudinflammasjon, må du ta kontakt med lege.</b><br>Hos enkelte som bruker øyemuslingene av gummi i en lengre periode, kan det oppstå hudinflammasjon. Hvis det oppstår symptomer på dette, må du straks ta kontakt med en lege.  |

|   |   |
|---|---|
| <b>⚠ FARE</b><br>(for alkaliske batterier og litium-batterier)                      |   |
|  | <b>Hvis det kommer væske fra et ødelagt batteri inn i øyet, må du straks skylle med rent vann og deretter ta kontakt med lege.</b><br>Hvis du ikke gjør det, kan det skade øynene eller påvirke dem på en negativ måte. |

**⚠ ADVARSEL**  
(for alkaliske batterier og litium-batterier)

|   |  |
|---|--|
|  | <b>Du må ikke skrelle av den ytre hylsen eller kløre i batteriet.</b><br>Det kan føre til lekkasje, overoppvarming eller eksplosjon.                               |
|  | <b>Batterier må ikke eksponeres for flammer eller sterk varme.</b><br>Det kan føre til lekkasje, overoppvarming eller eksplosjon.                                  |
|  | <b>Du må ikke kombinere gamle og nye batterier eller batterier av forskjellig merke eller type.</b><br>Det kan føre til lekkasje, overoppvarming eller eksplosjon. |
|  | <b>Du må ikke kortslutte eller demontere et batteri.</b><br>Det kan føre til lekkasje, overoppvarming eller eksplosjon.  |

## For din sikkerhet

|    |  |  |
|----|--|--|
| En |  | <b>Følg alle advarsler og forsiktighetsregler på batteriene.</b><br>Hvis du ikke gjør det, kan det føre til lekkasje, overoppvarming eller eksplosjon.   |
| Es |  | <b>Bruk bare batterier som er godkjent for bruk med dette produktet (se spesifikasjonene).</b><br>Hvis du ikke gjør det, kan det føre til lekkasje, overoppvarming eller eksplosjon.   |
| Fr |  | <b>Sørg for at batteriene holdes utenfor rekkevidde for barn.</b><br>Vær spesielt oppmerksom slik at du unngår at små barn putter et batteri eller andre små deler i munnen. Hvis et barn svelger en slik del, må du straks ta kontakt med lege. |
| De |  | <b>Sett batteriene inn i riktig retning.</b><br>Hvis du ikke gjør det, kan det føre til lekkasje, overoppvarming eller eksplosjon.   |
| It |  | <b>Må ikke senkes ned i eller eksponeres for vann.</b><br>Hvis du gjør det, kan det føre til lekkasje, overoppvarming eller eksplosjon.  |
| Se |  | <b>Du må ikke lade andre batterier enn oppladbare batterier.</b><br>Hvis du gjør det, kan det føre til lekkasje, overoppvarming eller eksplosjon.  |

|   |  |
|---|--|
|  | <b>Når du kasserer batterier, må du isolere kontaktene med forseglingssteip.</b><br>Kontakt med andre metallgjenstander kan føre til overoppvarming, eksplosjon eller brann. Kasser batteriene i henhold til lokalt regelverk. |
|  | <b>Hvis væske fra et skadet batteri kommer i kontakt med klær eller hud, må du skylle umiddelbart med mye vann.</b><br>Hvis du ikke gjør det, kan det føre til hudirritasjon.  |

 **ADVARSEL**  
(for alkaliske batterier)

 **Ta ut batteriene straks når de er utladed.**  
Hvis du ikke gjør det, kan det føre til lekkasje, overoppvarming eller eksplosjon.





 **FARE**  
(for Ni-MH-batterier (nikkelmetallhydrid))

 **Ved opplading må du bare bruke angitt lader og lade batteriene fire om gangen.**  
Hvis du ikke gjør det, kan det føre til lekkasje, overoppvarming eller eksplosjon.

|   |   |
|---|---|
|  | <b>Batterier må ikke eksponeres for flammer eller sterk varme.</b><br>Hvis de gjør det, kan det føre til lekkasje, overoppvarming eller eksplosjon.   |
|  | <b>Sett batteriene inn i riktig retning.</b><br>Hvis du ikke gjør det, kan det føre til lekkasje, overoppvarming eller eksplosjon.  |
|  | <b>Du må ikke kortslutte eller demontere et batteri.</b><br>Hvis du gjør det, kan det føre til lekkasje, overoppvarming eller eksplosjon.   |
|  | <b>Du må ikke transportere eller oppbevare batterier sammen med metallgjenstander som f.eks. halskjeder eller hårnåler.</b><br>Hvis du gjør det, kan det føre til lekkasje, overoppvarming eller eksplosjon.            |
|  | <b>Du må ikke kombinere gamle og nye batterier eller batterier av forskjellig merke eller type.</b><br>Hvis du gjør det, kan det føre til lekkasje, overoppvarming eller eksplosjon.                                    |
|  | <b>Hvis det kommer væske fra et ødelagt batteri inn i øyet, må du straks skylle med rent vann og deretter ta kontakt med lege.</b><br>Hvis du ikke gjør det, kan det skade øynene eller påvirke dem på en negativ måte. |

 **ADVARSEL**  
(for Ni-MH-batterier (nikkelmetallhydrid))

|   |   |
|---|---|
|  | <b>Du må ikke skrelle av den ytre hylsen eller kløre i batteriet. Bruk heller ikke batterier hvis den ytre hylsen er skrellet av eller det er riper i dem.</b><br>Hvis du gjør det, kan det føre til lekkasje, overoppvarming eller eksplosjon. |
|  | <b>Følg alle advarsler og forsiktighetsregler på batteriene.</b><br>Hvis du ikke gjør det, kan det føre til lekkasje, overoppvarming eller eksplosjon.  |
|  | <b>Må ikke senkes ned i eller eksponeres for vann.</b><br>Hvis du gjør det, kan det føre til lekkasje, overoppvarming eller eksplosjon.   |
|  | <b>Slutt å bruke et batteri umiddelbart hvis du legger merke til endringer, for eksempel misfarging eller deformering.</b><br>Hvis du ikke gjør det, kan det føre til lekkasje, overoppvarming eller eksplosjon.                                |

|   |  |
|---|--|
|  | <b>Sørg for at batteriene holdes utenfor rekkevidde for barn.</b><br>Vær spesielt oppmerksom slik at du unngår at små barn putter et batteri eller andre små deler i munnen. Hvis et barn svelger en slik del, må du straks ta kontakt med lege. |
|  | <b>Avslutt lading hvis den ikke er fullført når angitt ladetid er utløpt.</b><br>Hvis du ikke gjør det, kan det føre til lekkasje, overoppvarming eller eksplosjon.  |
|  | <b>Hvis væske fra et skadet batteri kommer i kontakt med klær eller hud, må du skylle umiddelbart med mye vann.</b><br>Hvis du ikke gjør det, kan det føre til hudirritasjon.  |
|  | <b>Når du avhender eller kasserer batterier, må du isolere kontaktene med forseglingssteip.</b><br>Kontakt med andre metallgjenstander kan føre til overoppvarming, eksplosjon eller brann. Kasser batteriene i henhold til lokalt regelverk.    |
|  | <b>Bruk bare batterier som er godkjent for bruk med dette produktet (se spesifikasjonene).</b><br>Hvis du ikke gjør det, kan det føre til lekkasje, overoppvarming eller eksplosjon.   |

 **FORSIKTIG**  
(for Ni-MH-batterier (nikkelmetallhydrid))

 **Du må ikke slå på eller kaste batterier.**  
Hvis du gjør det, kan det føre til lekkasje, overoppvarming eller eksplosjon.

En  
Es  
Fr  
De  
It  
Se  
NI  
Ru  
Pt  
Pl  
Fi  
No  
Dk  
Cz  
Ro  
Hu

### En **STELL OG VEDLIKEHOLD**

#### Es **Objektiv**

- Når du skal fjerne støv på objektivets overflate, kan du bruke en myk, oljefri børste.
  - Når du skal fjerne flekker eller smuss som f.eks. fingeravtrykk fra objektivets overflate, tørker du objektivet svært forsiktig med en myk, ren bomullsklut eller oljefritt linsepapir av høy kvalitet.
- Bruk litt ren alkohol (ikke denaturert) for å tørke bort vanskelige flekker. Bruk ikke flyeelsstoff eller vanlig papir. Dette kan lage riper på objektivet. Hvis en klut er brukt til rengjøring av huset, bør den ikke brukes om igjen til objektivets overflate.

#### Rengjøre objektiv

- Ikke bruk rengjøringsmiddel av aerosol-type for rengjøring av Fieldsopes objektiv. Den raske fryseeffekten til gass i væskeform kan ødelegge objektivet.

### Hus

- Fjern støv fra fokuseringsringen med en myk børste.
- Rengjør husets overflate med en myk, ren klut. Bruk ikke benzen, tynner eller andre rengjøringsmidler som inneholder organiske løsningsmidler siden de kan føre til misfarging eller til at gummen ødelegges.

#### Oppbevaring

- Hvis din Fieldscope ikke skal brukes i en lengre periode, må den oppbevares på et kjølig, tørt sted. Ta ut batteriene under oppbevaringen.
- Det kan forekomme kondens eller mugg på objektivoverflaten ved høy fuktighet. Fieldscope må derfor oppbevares på et kjølig, tørt sted. Hvis enheten har vært brukt i regnvær, må den tørkes grundig ved romtemperatur og oppbevares på et kjølig, tørt sted.
- Du må ikke la Fieldscope ligge i bilen på en varm eller solrik dag eller i nærheten av utstyr som

genererer varme. Dette kan ødelegge eller påvirke den på en negativ måte.

### VANNTETTE MODELLER

- Den lufttette delen av dette produktet har en vanntett struktur fylt med nitrogengass, noe som gjør det motstandsdyktig mot kondens og mugg. Hus-/okularleddet og hus-/batteriholderleddet er vannbestandige. Må ikke brukes i regnvær i lengre perioder eller i nærheten av vann. Du må ikke løsne batteriholderlåsen eller fjerne okularene under slike forhold.
- Eventuell fuktighet bør tørkes bort før du stiller på noen bevegelige deler (fokuseringsring, okular osv.) på din Fieldscope for å unngå skade og av sikkerhetsgrunner.
- For å bevare EDG VR Fieldscope i god stand anbefaler Nikon Vision jevnlig vedlikehold hos en godkjent forhandler.

### BESKYTTELSESMERKE

- Du må ikke fjerne beskyttelsesmerket bak batteriholderen. Hvis du fjerner det, kan det føre til funksjonsfeil på grunn av statisk elektrisitet.



### No Symbol for kildesortering i europeiske land



Dette symbolet indikerer at dette batteriet skal kildesorteres. Følgende punkter gjelder for alle europeiske brukere.

- Dette batteriet skal kildesorteres på godkjente innsamlingspunkter / miljøstasjoner. Kast ikke batteriet med normalt husholdningsavfall.
- For mer informasjon, kontakt din forhandler eller lokale myndigheter

### No Symbol for kildesortering i europeiske land



Dette symbolet indikerer at produktet skal kildesorteres. Følgende punkter gjelder for alle europeiske brukere.

- Dette produktet skal kildesorteres på godkjente innsamlingspunkter / miljøstasjoner. Kast ikke batteriet med normalt husholdningsavfall.
- For mer informasjon, kontakt din forhandler eller lokale myndigheter

## Beskyttelse mot skadelig interferens for radiokommunikasjon

**En** Denne enheten etterkommer kravene i del 15 i FCC-reglene. Bruk av enheten er underlagt følgende to betingelser:

1. Denne enheten må ikke forårsake skadelig interferens.
2. Denne enheten må tåle alle typer interferens, inkludert interferens som kan føre til uønskede virkninger.

**It** Dette utstyret er testet og funnet å overholde grensene for en digital enhet i klasse B, i henhold til del 15 i FCC-reglene og EU EMC-direktivet. Disse grensene er utarbeidet for å gi en rimelig beskyttelse mot skadelig interferens fra en installasjon i en bolig. Utstyret genererer, benytter og kan sende ut radiofrekvensenergi og kan, hvis det ikke monteres og brukes i henhold til instruksjonene, føre til skadelig interferens for radiokommunikasjon. Det er imidlertid ingen garanti for at det ikke vil være interferens i en bestemt installasjon. Hvis dette utstyret gir skadelig interferens for radio- eller TV-mottak, noe som kan avgjøres ved å slå utstyret av og på igjen, anbefales det at brukeren prøver å korrigere interferensen ved hjelp av ett av disse tiltakene:

- Snu eller plasser mottakerantennen på et annet sted.
- Øk avstanden mellom utstyret og mottakeren.
- Ta kontakt med forhandleren eller en erfaren radio-/TV-tekniker for hjelp.

**Dk** Dette digitale apparatet i klasse B møter alle kravene i Canadian Interference-Causing Equipment Regulations.

## Spesifikasjoner for EDG VR Fieldscope

| Modeller  | EDG Fieldscope 85 VR  | EDG Fieldscope 85-A VR      |
|---|---|-----------------------------|
| Type  | Rett  | Vinklet                     |
| Effektiv diameter på objektivlinse (mm)               | 85  | 85                          |
| Nærfokuseringsavstand (m)                             | 5   | 5                           |
| Lengde (bare hus) (mm/tommer)                         | 379/14,9  | 398/15,7                    |
| Høyde x bredde (bare hus) (mm/tommer)                 | 141 x 104/5,6 x 4,1   | 141 x 104/5,6 x 4,1         |
| Vekt (bare hus) (g/unser)                             | 2 400/84,7 (uten batterier)   | 2 400/84,7 (uten batterier) |
| Vibrasjonsreduksjonseffekter (ved 25 °C) <sup>1</sup> | Observasjon: Vibrasjonsgrad redusert til ca. 1/8.<br>Digiscoping: Tilsvarende ca. 2 ganger raskere lukkerhastighet                  |                             |
| Strømkilde  | AA alkalisk batteri x4, AA litium-batteri x4, eller AA Ni-MH-batteri (nikkelmetallhydrid) x4  |                             |
| Batterisjekk  | LED-lampe   |                             |
| Batterilevetid (ved 25 °C) <sup>2</sup>               | Ca. 17 timer (AA alkalisk batteri), ca. 31 timer (AA litium-batteri), ca. 15 timer (AA Ni-MH-batteri (nikkelmetallhydrid))          |                             |
| Funksjon for automatisk strøm av                      | Automatisk strøm av (ca. 30 minutter etter at VR slås på)   |                             |
| EMC   | VCCI-klasse B, FCC del 15 underdel B klasse B, EU EMC-direktiv, AS/NZS  |                             |
| Miljø   | Øko-glass, RoHS, WEEE   |                             |
| Driftstemperatur/-fuktighet (normal)                  | -20 °C — +60 °C/80 % RF (uten kondensering)   |                             |
| Driftstemperatur/-fuktighet (ved bruk av VR)          | -10 °C — +40 °C/80 % RF (uten kondensering)   |                             |
| Struktur <sup>3</sup>                                 | Vanntett (opptil 2 m i 10 min.) og duggfri med nitrogen-gass (hus-/okularledd og hus-/batteriholderledd er vanntette <sup>4</sup> ) |                             |
| Husrotasjon   | Fast  | Rotasjon <sup>5</sup>       |

<sup>1</sup> Basert på målestANDARD for Nikon Fieldscope (brukt med stativ). <sup>2</sup> Batterilevetid avhenger av forhold, temperatur og vibrasjon.

<sup>3</sup> IKKE konstruert for bruk under vann. <sup>4</sup> Vannbestandighet: Testet med vann tilsvarende 1 mm per minutt som faller ned fra en høyde på mer enn 200 mm i 10 minutter (som i vanlig bruk med et okular festet til huset på riktig måte). <sup>5</sup> Huset kan roteres i posisjonene 0°, ±45°, ±90°, ±135°, og huset kan festes med klemmen.

## Tilbehør for EDG VR Fieldscope

- Regndeksel x1
- Monteringsdeksel (festet til huset) x1
- Objektivdeksel (festet til huset) x1
- AA alkalisk batteri x4
- Instruksjonsmanual (dette heftet)

- ① Objektivlinse
- ② Objektivdeksel
- ③ Soldeksel (skyv)
- ④ Fokuseringsring
- ⑤ Okular (valgfritt)
- ⑥ Okulardeksel (for valgfritt okular)
- ⑦ Utløserindeks for okular
- ⑧ Stativfeste
- ⑨ Klemme
- ⑩ Stativkontakt (1/4") (3 kontakter)
- ⑪ Videopinnehull (4 hull)
- ⑫ Monteringsring
- ⑬ LED
- ⑭ VR PÅ/AV-knapp
- ⑮ VR-låseknapp
- ⑯ Batteriholder
- ⑰ Batteriholderlås

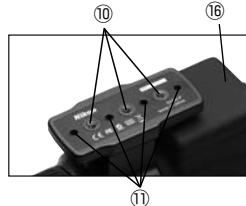
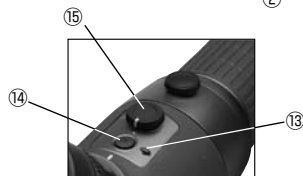

## Montering



- ① Sett okularet inn i Fieldscope-huset i henhold til indeksene på begge sider.
  - ② Skru inn mot urviseren til du hører et klikk.
- Merk: Hvis okularet ikke settes inn i Fieldscope-huset på riktig måte, kan det ikke roteres.

## Fjerning



- Skyv utløseren for okularet mot ① . Roter deretter okularet med urviseren ② for å fjerne.

(Se delen om okular.)

## Fokusere

- Hvis du vil fokusere, roterer du fokuseringsringen. Hvis du roterer fokuseringsringen med urviseren ① , kommer fjerne objekter i fokus. Hvis du roterer fokuseringsringen mot urviseren ② , kommer nære objekter i fokus.

## Fokuseringsring



## Skyve soldeksel

- Skyv soldekslet med åpent objektivlinsedeksel. Hvis du lar det være åpent, er det ikke mulig å skyve på grunn av lufttrykket i soldekslet.





- Løsne klemmen mot urviseren slik at du kan rotere huset.
- Huset kan roteres i stillingene 0°, ±45°, ±90°, ±135°.
- Hvis du skrur inn klemmen, festes huset i den aktuelle vinkelen.

\* Vær forsiktig slik at du ikke klemmer fingrene mellom batteriholderen og stativet når du roterer huset.

### 1. Ta batteriholderen ut av huset

Løsne batteriholderlåsen (Fig. 1), ta den deretter ut av Fieldscope-huset (Fig. 2).

### 2. Sett inn batteriene

Sett inn batteriene i retningen som vises inne i batteriholderen (Fig. 3).

### 3. Fest til Fieldscope-huset

Plasser batteriholderen som i (Fig. 4), skyv deretter den nærmeste siden av holderen nedover for å låse (Fig. 1).

### Forholdsregler når du skifter batterier

- Før du skifter batterier, må du kontrollere at VR-låseknappen er låst. Deretter tar du ut batteriholderen. Hvis knappen ikke er låst, kan kontakt med VR PÅ/AV-knappen medføre at VR slås på. Dette kan føre til funksjonsfeil for produktet.
- Hvis du skifter batterier utendørs, må du passe på at det ikke kommer væske inn i batteriholderen.
- Unngå kontakt mellom metall og batteriholderkontakten. Slik kontakt kan føre til problemer.

### Låse batteriholderen

- Fest batteriholderen i riktig posisjon, og sørg for at den låses på riktig måte (Fig. 1). Hvis den ikke låses, kan den falle ut.

### Hold batteriholderkontakten ren

- Du må ikke åpne batteriholderen under fuktige forhold, for eksempel i regnvær eller i nærheten av sjø, eller i områder med mye støv. Det kan føre til problemer med kontakten.
- Når du skifter batterier, må du passe på at du ikke skitner til kontakten, slik at du unngår dårlig kontakt.

### Bruk fullt oppladde batterier ved lave temperaturer, og sørg for å ha reservebatterier.

- Hvis du bruker svake batterier i lave temperaturer, kan det være at VR-funksjonen ikke fungerer. Under kalde forhold må du bruke nye eller fullt oppladde batterier. Du bør også holde reservebatteriene varme, slik at du kan bruke dem som alternativ. Selv om batteriene ikke fungerer ved lave temperaturer, kan de fungere igjen ved normal temperatur.

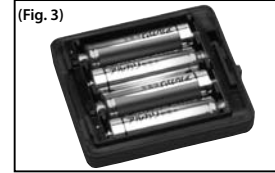
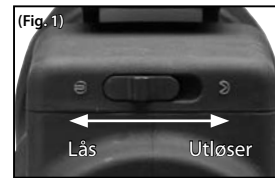

## VR-funksjon (vibrasjonsreduksjon)

1. Kontroller at det er batterier i batteriholderen

2. Trykk på VR-låseknappen og still indeksermerket i posisjonen ○ (Fig. 5)

3. Trykk én gang på VR PÅ/AV-knappen for å slå VR PÅ (grønn LED vil lyse) (Fig. 6)

\* VR PÅ/AV-knappen fungerer bare når indeksermerket til VR-låseknappen er stilt i posisjonen ○.

\* VR slås av automatisk ca. 30 minutter etter at du har slått på VR (funksjon for automatisk strøm av).

\* Når du bruker digiscoping, må kameraets VR slås av.

\* Siden VR-funksjonen på dette produktet er konstruert for bruk sammen med stativ, anbefales det at du bruker stativ.

\* Hvis den grønne LED-lampen ikke lyser, er batteriene svake og bør skiftes.

### Deaktivere VR-funksjonen:

Slå VR AV ved å trykke én gang på VR AV/PÅ-knappen. Sett deretter indeksermerket til VR-låseknappen i posisjonen LOCK (låst).

- Pass på at du vrir indeksermerket til VR-låseknappen til klikkposisjonen ○ før du slår på VR. Flytt aldri VR-låseknappen når VR er på. Hvis du flytter på den, stopper VR-funksjonen, og strømmen slås av.
- Under transport må du passe på at indeksermerket til VR-låseknappen er i låst stilling. Hvis den ikke er låst, kan det føre til problemer hvis enheten faller i bakken eller får et slag.
- Fjern Fieldscope-huset fra stativet når du transporterer det slik at du unngår at det faller i bakken eller får et slag ved et uhell, noe som kan føre til skader.
- Du må ikke fjerne batteriholderen fra huset når VR er på (når LED-lampen lyser). Dette kan føre til problemer.
- Bildet beveger seg litt i noen sekunder etter at du har slått på VR. Dette er normalt.
- Du vil høre en lyd når du slår på VR. Dette er normalt.

VR-låseknapp

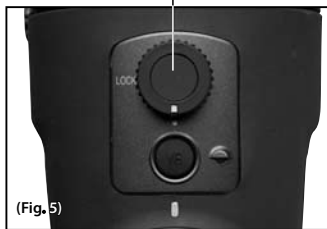

(Fig. 5)



VR PÅ/AV-knapp

Grønn LED når VR er på

## Okularer



FEP-20W



FEP-38W



FEP-50W



FEP-75W

TS-ringfeste

DS-ringfeste



FEP-25LER



FEP-20-60



FEP-30W

Skrue ett av festene på okularet før bruk.

## Spesifikasjoner for okular

| Modeller                          | FEP-20W  | FEP-25LER | FEP-30W                            | FEP-38W  | FEP-50W  | FEP-75W  | FEP-20-60      |
|-----------------------------------|--|-----------|------------------------------------|----------|----------|----------|----------------|
| Forstørrelse (x)                  | 20   | 25        | 30                                 | 38       | 50       | 75       | 20-60          |
|                                   | 16   | 20        | 24                                 | 30       | 40       | 60       | 16-48          |
| Virkelig synsfelt (°)             | 3,3  | 2,4       | 2,4                                | 1,9      | 1,4      | 1,0      | 2,2-1,1**      |
|                                   | 4,1  | 3,0       | 3,0                                | 2,4      | 1,8      | 1,2      | 2,8-1,4**      |
| Tilsynelatende synsfelt (°)*      | 60   | 55,3      | 64,3                               | 64,3     | 64,3     | 64,3     | 42-60**        |
|                                   | 60   | 55,3      | 64,3                               | 64,3     | 64,3     | 64,3     | 42-60**        |
| Synsfelt ved 1.000m/yards (m/fot) | 58/173   | 42/126    | 42/126                             | 33/99    | 24/73    | 17/52    | 38-19/115-58** |
|                                   | 72/215   | 52/157    | 52/157                             | 42/126   | 31/94    | 21/63    | 49-24/147-73** |
| Utgangspupill (mm)                | 4,3  | 3,4       | 2,8                                | 2,2      | 1,7      | 1,1      | 4,3-1,4**      |
|                                   | 4,1  | 3,3       | 2,7                                | 2,2      | 1,6      | 1,1      | 4,1-1,4**      |
| Relativ lysstyrke                 | 18,5   | 11,6      | 7,8                                | 4,8      | 2,9      | 1,2      | 18,5-2,0**     |
|                                   | 16,8   | 10,9      | 7,3                                | 4,8      | 2,6      | 1,2      | 16,8-2,0**     |
| Øyestykke (mm)                    | 20,1   | 32,3      | 25,4                               | 17,9     | 17,8     | 17,0     | 18,4-16,5**    |
|                                   | 20,1   | 32,3      | 25,4                               | 17,9     | 17,8     | 17,0     | 18,4-16,5**    |
| Lengde (mm/tommer)                | 59/2,3   | 77/3,0    | 81/3,2: drei-og-skyv<br>79/3,1: DS | 74/2,9   | 71/2,8   | 71/2,8   | 99/3,9         |
| Ytre diameter (mm/tommer)         | 63/2,5   | 63/2,5    | 63/2,5                             | 63/2,5   | 63/2,5   | 63/2,5   | 63/2,5         |
| Vekt (g/unser)                    | 240/8,47   | 320/11,29 | 390/13,76***                       | 230/8,11 | 230/8,11 | 230/8,11 | 330/11,64      |
| Konstruksjon                      | Vanntett (opptil 2 m i 10 minutter) og duggfri med nitrogengass og o-ringforsegling (hus-/okularsammenføring er vannbestandig) |           |                                    |          |          |          |                |

Øverste rad: Når festet til EDG/EDG VR Fieldscope 85-serien

Nederste rad: Når festet til EDG Fieldscope 65-serien

\* Tallet beregnes ut fra formelen  $[\tan \omega' = \Gamma \times \tan \omega]$ : Tilsynelatende synsfelt:  $2\omega$ , Forstørrelse:  $\Gamma$ , Virkelig synsfelt:  $2\omega$

\*\* Ved laveste og høyeste forstørrelser

\*\*\* Med avtagbar drei-og-skyv-øyemusling

## Nomenklatur for okular

- ① Okular
- ② Øyemusling av gummi
- ③ Høydejusteringsring for okular
- ④ Zoomring
- ⑤ Utløser for okular
- ⑥ Utløserindeks for okular
- ⑦ Okularfatning
- ⑧ TS-ringfeste
- ⑨ DS-ringfeste



## Tilbehør for okular

- Okulardeksel (festet til huset) x1
- Monteringsdeksel (festet til huset) x1
- Veske x1

For FEP 25-LER:

Øyemusling av gummi (festet til huset) x1

For FEP-30W\*:

DS-ringfeste (DS-ring, okulardeksel for DS, øyemusling av gummi)

\* Ved levering fra fabrikk er TS-ringen (turn-and-slide - drei-og-skyv) festet til huset, og DS-ringfester (ring, okulardeksel for DS, øyemusling av gummi) følger med i esken.

## Okularenes egnethet

En FEP-20W/-38W/-50W/-75W (drei-og-skyv-øyemusling)

Roter høydejusteringsringen for okular for innstilling.



Digiscoping:  
Bruk øyemuslingen av gummi i den innerste posisjonen.  
Digitalkamerabrakett kan monteres.



Observasjon (brillebrukere):  
Øyemusling av gummi forlenges ca. 5 mm.



Observasjon (personer som ikke bruker briller):  
Øyemusling av gummi forlenges mer enn 5 mm.  
Den faktiske forlengede lengden varierer avhengig av det bestemte okularet som brukes.

Dk FEP-30W (har to typer øyemusling: DS og TS)

DS-ringfeste

TS-ringfeste



Digiscoping:  
Fjern sikkerhetsøyemusling av gummi for bruk.  
Digitalkamerabrakett kan monteres.

Observasjon:  
Sett på sikkerhetsøyemusling av gummi for bruk.



Observasjon (brillebrukere):  
Bruk øyemuslingen av gummi i den innerste posisjonen.

Observasjon (personer som ikke bruker briller):  
Bruk øyemuslingen av gummi i den ytterste posisjonen.

Roter øyemuslingen av gummi for innstilling.

FEP-25 LER (øyemusling av gummi som kan tas av)



Digiscoping:  
Fjern sikkerhetsøyemusling av gummi for bruk.

Digitalkamerabrakett kan monteres.

Observasjon:  
Sett på sikkerhetsøyemusling av gummi for bruk.

FEP-20-60 (drei-og-skyv-øyemusling)  
(Digitalkamerabrakett kan ikke monteres.)



Observasjon (brillebrukere):  
Bruk øyemuslingen av gummi i den innerste posisjonen.

Observasjon (personer som ikke bruker briller):  
Bruk øyemuslingen av gummi i den ytterste posisjonen.

Roter øyemuslingen av gummi for innstilling.

|  |         |
|--|---------|
| For din sikkerheds skyld .....                                     | 232-236 |
| Forholdsregler .....   | 237-238 |
| Beskyttelse mod skadelig interferens på radiokommunikationer ..... | 239     |
| EDG VR Fieldscope specifikationer/tilbehør .....                   | 240     |
| EDG VR Fieldscope nomenklatur .....                                | 241     |
| Montering og afmontering af øjestykke .....                        | 242     |
| Fokusering/Glidende solskærm .....                                 | 242     |
| Drejning af huset (kun vinkelbyggede modeller) .....               | 243     |
| Ilægning af batterier .....  | 244     |
| Funktion for VR (Vibration Reduction) .....                        | 245     |
| Øjestykker .....   | 246     |
| Specifikationer for øjestykke .....                                | 247     |
| Nomenklatur/tilbehør for øjestykke .....                           | 248     |
| Øjestykkernes anvendelsesområder .....                             | 249-250 |

- Specifikationer og design kan ændres uden varsel.
- Al reproduktion, hel eller delvis, af denne vejledning (bortset fra korte citater i anmelderartikler eller tidsskrifter), er forbudt uden skriftligt tilladelse fra NIKON VISION CO., LTD.

Tak, fordi du har anskaffet et Nikon EDG VR Fieldscope.

Overhold følgende retningslinjer nøje, så du kan bruge udstyret korrekt og undgå potentielle farlige problemer. Før brugen af dette produkt skal du læse afsnittet "For din sikkerheds skyld" og instruktionerne om korrekt brug, der følger med produktet. Opbevar denne vejledning i nærheden, så du kan slå op i den efter behov.

**FARE**

Denne angivelse advarer dig om, at al ukorrekt brug, der ikke overholder indholdet beskrevet i dette dokument, kan resultere i stor sandsynlighed for potentiel død eller alvorlig personskade.

**ADVARSEL**

Denne angivelse advarer dig om, at al ukorrekt brug, der ikke overholder indholdet beskrevet i dette dokument, kan resultere i fare for død eller alvorlig personskade.

**FORSIGTIG**

Denne angivelse advarer dig om, at al ukorrekt brug, der ikke overholder indholdet beskrevet i dette dokument, kan resultere i potentiel personskade eller tab af materiel.

**Symbolangivelser**

△ symbol, der angiver advarsel.



⊘ symbol, der angiver forbud. Særligt ikke tilladt indhold vises i symbolet (for eksempel symbolet til venstre, der forbyder adskillelse).



● symbol, der angiver obligatorisk handling. Særligt indhold vises i symbolet (for eksempel symbolet til venstre, der påbyder fjernelse af batteriet).

**ADVARSEL**

(for fieldscope)



Se aldrig direkte på solen med brug af fieldscopet.



Adskil ikke fieldscopet, og reparer/ændr det ikke. Hvis dette ikke overholdes, kan det medføre elektrisk stød eller anden skade.



Neddyp ikke fieldscopet i vand, og hæld heller ikke vand over det med vilje. Hvis dette ikke overholdes, kan det medføre antændelse eller elektrisk stød.



Hvis indre dele i fieldscopet bliver blottede, som følge af tab eller andet uheld, må du ikke berøre dem. Der kan opstå elektrisk stød eller anden personskade ved berøring af beskadigede dele. Fjern batterierne fra huset, og indlever fieldscopet til reparation hos en autoriseret Nikon-servicerepræsentant.



Hvis du bemærker varme, røg eller usædvanlig lugt fra fieldscopet, skal du straks fjerne batterierne. Hvis du fortsætter med at bruge det, kan det medføre brand eller forbrænding. Pas på ikke at brænde dig, når du fjerner batterierne.



Efter at batterierne er fjernet, indleveres fieldscopet til reparation hos en autoriseret Nikon-servicerepræsentant.



Brug ikke fieldscopet, når der er risiko for, at det kan antændes eller eksplodere. Brug ikke fieldscopet ved tilstedeværelse af brændbare gasser, så som propangas eller benzin, da det kan medføre eksplosion eller brand.



Brug kun batterier, der er godkendt til brug med dette produkt (se specifikationerne). Hvis du bruger batterier af andre typer, kan det medføre eksplosion eller elektrisk stød.

**FORSIGTIG**

(for fieldscope)



Sving ikke fieldscopet i dets stropper. Det kan ramme nogen og forårsage skade.



Efterlad ikke produktet på et ustabilt sted. Hvis dette ikke overholdes, kan det medføre personskade.



Se ikke gennem fieldscopet, mens du går. Hvis dette ikke overholdes, kan det medføre personskade, da man kan gå ind i noget, ramme andre, falde eller udsætte sig for andre ulykker.

## For din sikkerheds skyld

En  
Es  
Fr  
De  
It  
Se  
NI  
Ru  
Pt  
Pl  
Fi  
No  
Dk  
Cz  
Ro  
Hu

|  |   |
|--|---|
|  | <b>Efterlad ikke fieldscopet i bilen på en varm solskinsdag, eller tæt ved varmeudviklende udstyr.</b><br>Dette kan have en dårlig indvirkning på indre dele, eller medføre brand.                                      |
|  | <b>Brug ikke organiske opløsningsmidler som f.eks. sprit til rengøring af huset.</b>  |
|  | <b>Hold plastikposen, som produktet eller andre mindre dele var indpakket i, uden for børns rækkevidde.</b>   |
|  | <b>Sørg for, at småbørn ikke putter dæksler eller gummiøjestykker i munden.</b><br>Søg straks læge, hvis et barn sluger sådanne dele.   |
|  | <b>Håndter bevægende dele med forsigtighed.</b><br>Vinkelbyggede fieldscoper kan drejes, når de monteres på et stativ. Pas på ikke at klemme fingrene mellem batterikammeret og stativmonteringen, når du drejer huset. |

|  |  |
|--|--|
|  | <b>Påfør ikke fieldscopet slag ved at tabe det eller støde det.</b><br>Det kan medføre fejlfunktion, da dette produkt er et elektronisk præcisionsapparat (udstyret med funktion for vibrationsreduktion). Alle fejl, der skyldes en sådan handling, dækkes ikke af garantien. |
|  | <b>Undgå regn, vandsprøjt, sand og mudder.</b><br>Dette produkt er vandtæt (samlingen mellem hus/øjestykke og samlingen mellem hus/batteri er vandafvisende), men undgå alligevel regn, vandsprøjt og sand og mudder.  |
|  | <b>Betjen ikke fokuseringshjul, hvis det er udsat for vand eller regn.</b>   |
|  | <b>Undgå pludselige temperaturændringer.</b><br>Når fieldscopet bliver udsat for pludselige temperaturændringer, kan der opstå vandkondens på linserne.  |
|  | <b>Hvis der opstår betændelse i huden, skal du straks søge læge.</b><br>Hvis du bruger gummiøjestykker i længere tid, kan det give betændelse i huden. Hvis det sker, skal du straks søge læge.  |

### **FARE** (for alkaliske og lithium batterier)

|  |   |
|--|---|
|  | <b>Hvis der kommer væske fra et ødelagt batteri i øjnene, skylles straks med rent vand, og der søges læge.</b><br>Hvis dette ikke gøres, kan det give øjenskader. |
|--|---|

### **ADVARSEL** (for alkaliske og lithium batterier)

|  |   |
|--|---|
|  | <b>Afskal ikke det ydre rør, og ridt ikke.</b><br>Det kan medføre, at væske lækker ud af batteriet, eller at der opstår overophedning eller eksplosion. |
|--|---|

|  |   |
|--|---|
|  | <b>Udsæt ikke batterier for åben ild eller stor varme.</b><br>Det kan medføre, at væske lækker ud af batteriet, eller at der opstår overophedning eller eksplosion. |
|--|---|

|  |   |
|--|---|
|  | <b>Kombiner ikke gamle og nye batterier eller batterier af forskellige mærker eller typer.</b><br>Det kan medføre, at væske lækker ud af batteriet, eller at der opstår overophedning eller eksplosion. |
|--|---|

|  |  |
|--|--|
|  | <b>Kortslut eller adskil ikke et batteri.</b><br>Det kan medføre, at væske lækker ud af batteriet, eller at der opstår overophedning eller eksplosion. |
|--|--|

|  |  |
|--|--|
|  | <b>Overhold advarsler og forsigtighedsregler, der er påtrykt batterierne.</b><br>Hvis dette ikke gøres, kan der lække væske, opstå overophedning eller eksplosion. |
|--|--|

|  |  |
|--|--|
|  | <b>Brug kun batterier, der er godkendt til brug med dette produkt (se specifikationerne).</b><br>Hvis dette ikke gøres, kan der lække væske, opstå overophedning eller eksplosion. |
|--|--|

|  |  |
|--|--|
|  | <b>Opbevar batterierne utilgængeligt for børn.</b><br>Der skal udvises særlig opmærksomhed for at forhindre børn i at putte et batteri eller andre små dele i munden. Hvis sådanne dele sluges, søges straks læge. |
|--|--|

|  |   |
|--|---|
|  | <b>Læg batterierne i den korrekte retning.</b><br>Hvis dette ikke gøres, kan der lække væske, opstå overophedning eller eksplosion. |
|--|---|

|  |  |
|--|--|
|  | <b>Neddyp ikke batterierne i vand, og udsæt dem ikke for vand.</b><br>Hvis dette ikke overholdes, kan der lække væske, opstå overophedning eller eksplosion. |
|--|--|

|  |   |
|--|---|
|  | <b>Oplad kun batterier, der er genopladelige.</b><br>Hvis dette ikke overholdes, kan der lække væske, opstå overophedning eller eksplosion. |
|--|---|

|  |   |
|--|---|
|  | <b>Når batterierne bortskaffes, skal man isolere polerne med forsejlingstape.</b><br>Kontakt med andet metal kan medføre overophedning, eksplosion eller brand. Bortskaf batterierne ifølge de lokale bestemmelser. |
|--|---|

|  |  |
|--|--|
|  | <b>Hvis væske fra et ødelagt batteri kommer i kontakt med beklædning eller huden, skylles straks med rigeligt vand.</b><br>Hvis dette ikke gøres, kan det medføre hudirritation. |
|--|--|

### **ADVARSEL** (for alkaliske batterier)

|  |   |
|--|---|
|  | <b>Fjern straks batterierne, når de er afladede.</b><br>Hvis dette ikke gøres, kan der lække væske, opstå overophedning eller eksplosion. |
|--|---|

### **FARE** [for Ni-MH (nikkel-metal-hydride) batterier]

|  |  |
|--|--|
|  | <b>Til opladning må der kun anvendes den angivne oplader, og batterierne oplades fire ad gangen.</b><br>Hvis dette ikke overholdes, kan der lække væske, opstå overophedning eller eksplosion. |
|--|--|

|  |  |
|--|--|
|  | <b>Udsæt ikke batterier for åben ild eller stor varme.</b><br>Hvis dette ikke overholdes, kan der lække væske, opstå overophedning eller eksplosion. |
|--|--|

|  |   |
|--|---|
|  | <b>Læg batterierne i den korrekte retning.</b><br>Hvis dette ikke gøres, kan der lække væske, opstå overophedning eller eksplosion. |
|--|---|

|  |   |
|--|---|
|  | <b>Kortslut eller adskil ikke et batteri.</b><br>Hvis dette ikke overholdes, kan der lække væske, opstå overophedning eller eksplosion. |
|--|---|





|  |  |
|--|--|
|  | <b>Transporter eller opbevar ikke batterier sammen med metalgenstande såsom halskæder eller hårnåle.</b><br>Hvis dette ikke overholdes, kan der lække væske, opstå overophedning eller eksplosion. |
|--|--|

|  |  |
|--|--|
|  | <b>Kombiner ikke gamle og nye batterier eller batterier af forskellige mærker eller typer.</b><br>Hvis dette ikke overholdes, kan der lække væske, opstå overophedning eller eksplosion. |
|--|--|

|  |   |
|--|---|
|  | <b>Hvis der kommer væske fra et ødelagt batteri i øjnene, skylles straks med rent vand, og der søges læge.</b><br>Hvis dette ikke gøres, kan det give øjenskader. |
|--|---|

En  
Es  
Fr  
De  
It  
Se  
NI  
Ru  
Pt  
Pl  
Fi  
No  
Dk  
Cz  
Ro  
Hu

## For din sikkerheds skyld

| En | <b>⚠ ADVARSEL</b>  |
|----|--|
| Es | [for Ni-MH (nikkel-metal-hydride) batterier]   |
| Fr |  |
| De |  |
| It |  |
| Se |  |
| Nl |  |
| Ru |  |
| Pt |  |
| Pl |  |
| Fi |  |
| No |  |
| Dk |  |
| Cz |  |
| Ro |  |
| Hu |  |
|    |  Afskal ikke det ydre rør, og rids ikke. Brug heller ikke batterierne, hvis du kan se, at det ydre rør er afskallet eller ridset. Hvis dette ikke overholdes, kan der lække væske, opstå overophedning eller eksplosion. |
|    |  Overhold advarsler og forsigtighedsregler, der er påtrykt batterierne. Hvis dette ikke gøres, kan der lække væske, opstå overophedning eller eksplosion.  |
|    |  Neddyp ikke batterierne i vand, og udsæt dem ikke for vand. Hvis dette ikke overholdes, kan der lække væske, opstå overophedning eller eksplosion.  |
|    |  Afbryd straks brugen, hvis du bemærker ændringer i batteriet, som f.eks. misfarvning eller deformation. Hvis dette ikke overholdes, kan der lække væske, opstå overophedning eller eksplosion.                          |
|    |  Opbevar batterierne utilgængeligt for børn. Der skal udvises særlig opmærksomhed for at forhindre børn i at putte et batteri eller andre små dele i munden. Hvis sådanne dele sluges, søges straks læge.                |

|   |   |
|---|---|
|  | Stop opladning, hvis opladningen ikke er fuldført selv om opladningstiden har overskredet det anførte antal timer. Hvis dette ikke gøres, kan der lække væske, opstå overophedning eller eksplosion.                                  |
|  | Hvis væske fra et ødelagt batteri kommer i kontakt med beklædning eller huden, skylles straks med rigeligt vand. Hvis dette ikke gøres, kan det medføre hudirritation.  |
|  | Når batterierne indgives til genbrug eller bortskaffes, skal man isolere polerne med forseglingsstape. Kontakt med andet metal kan medføre overophedning, eksplosion eller brand. Bortskaf batterierne ifølge de lokale bestemmelser. |
|  | Brug kun batterier, der er godkendt til brug med dette produkt (se specifikationerne). Hvis dette ikke overholdes, kan der lække væske, opstå overophedning eller eksplosion.   |

| ⚠ FORSIGTIG   |
|---|
| [for Ni-MH (nikkel-metal-hydride) batterier]  |
|  Påfør ikke slag/stød og kast ikke. Hvis dette ikke overholdes, kan der lække væske, opstå overophedning eller eksplosion. |

## Forholdsregler

### PLEJE OG VEDLIGEHOLDELSE

#### Linser

- Fjern støv fra linserne med en blød børste uden olie.
- Fjern pletter eller smuds, såsom fingeraftryk, fra linserne ved at aftørre disse meget forsigtigt med en blød, ren bomuldsklud eller en speciel oliefri serviet beregnet til linser. Brug en lille smule ren sprit (ikke denatureret) til at aftørre fastsiddende smuds. Brug ikke frottéklude eller almindeligt stof, da det kan ridse linsen. Når kluden har været brugt til rengøring af huset, må den ikke bruges igen til linserne.

#### Rensning af frontlinse

- Brug ikke en linsereensemiddel af spraydåsetypen til rensning af fieldscopets frontlinse. Den hurtige frysevirkning fra den flydende gas, kan ødelægge linsen.

### Huset

- Fjern støv fra fokuseringshjulet med en blød børste.
- Rengør husets overflade med en blød, ren klud. Brug ikke benzen, fortynder eller andre rensmidler, der indeholder organiske opløsningsstoffer, da de kan give misfarvning eller nedbryde gummi.

### Opbevaring

- Når fieldscopet ikke anvendes i en længere periode, skal det opbevares på et køligt tørt sted. Tag batterierne ud, når fieldscopet opbevares.
- Der kan opstå kondens eller mug på linserne på grund af høj fugtighed. Derfor skal du opbevare fieldscopet på et køligt tørt sted. Efter brug på en regnfuld dag, skal du lade det tørre grundigt ved stuetemperatur og derefter lægge det et køligt, tørt sted.
- Efterlad ikke fieldscopet i bilen på en varm solskinsdag, eller tæt ved varmeudviklende udstyr. Det kan skade eller forringe den.

### VANDTÆTTE MODELLER

- Den vandtætte del på dette produkt har en nitrogenfyldt vandtæt struktur, som gør den modstandsdygtig mod kondensering og mug. Samlingen mellem hus/øjestykke og samlingen mellem hus/batteri er vandafvisende. Betjen ikke i regn i længere perioder eller tæt ved vand. Udløs ikke batterikammerlåsen, og fjern ikke øjestykkerne under sådanne forhold.
- Al fugt skal aftørres, før de justerbare dele betjenes (fokuseringsknop, øjestykke, osv.) på fieldscopet for at forhindre skade og af sikkerheds hensyn.
- For at holde dit EDG VR fieldscope i god stand anbefaler Nikon Vision, at du med jævne mellemrum lader det efterse af en godkendt forhandler.

## Forholdsregler

### En BESKYTTELSESMÆRKATER

- Aftag ikke beskyttelsesmærkaten bag på batterikammeret. Hvis den fjernes, kan der opstå fejlfunktion på grund af statisk elektricitet.

beskyttelsesmærkater



### Dk Symbol for separat bortskaffelse i de europæiske lande



Dette symbol angiver, at dette batteri skal bortskaffes separat. Det følgende gælder kun for forbrugere i de europæiske lande.

- Dette batteri skal bortskaffes på fx en genbrugsplads eller lignende. Det må ikke smides væk som normalt husholdningsaffald.
- For yderligere information, kontakt din forhandler eller de lokale myndigheder, som fx teknisk forvaltning.

### Dk Symbol for separat bortskaffelse i de europæiske lande



Dette symbol angiver, at dette produkt skal bortskaffes separat. Det følgende gælder kun for forbrugere i de europæiske lande.

- Dette produkt skal bortskaffes på fx en genbrugsplads eller lignende. Det må ikke smides væk som normalt husholdningsaffald.
- For yderligere information, kontakt din forhandler eller de lokale myndigheder, som fx teknisk forvaltning.

## Beskyttelse mod skadelig interferens på radiokommunikationer

Denne enhed overholder Del 15 i FCC-bestemmelserne. Brug er underlagt følgende to betingelser:

- (1) Denne enhed må ikke forårsage skadelig interferens.
- (2) Denne enhed skal acceptere enhver modtaget interferens, inklusive interferens, der kan forårsage uønsket drift.

Dette udstyr er blevet testet og fundet i overensstemmelse med grænserne for en Klasse B digital enhed, der overholder Del 15 i FCC-bestemmelsern og EU EMC direktivet. Disse grænser er beregnet til at give rimelig beskyttelse mod skadelig interferens i beboelsesinstallationer. Dette udstyr genererer, bruger og kan udsende radiofrekvensenergi og, hvis ikke installeret og brugt i overensstemmelse med instruktionerne, kan det forårsage skadelig interferens for radiokommunikationer. Der er imidlertid ingen garanti for at interferens ikke vil opstå i en bestemt installation. Hvis dette udstyr forårsager skadelig interferens til radio- eller tv-modtagelse, hvilket kan afgøres ved at slukke og tænde for udstyret, opfordres brugeren til at prøve at korrigere interferensen ved at foretage en eller flere af følgende handlinger:

- Drej eller flyt modtagerantennen.
- Øg afstanden mellem udstyret og modtageren.
- Kontakt forhandleren eller en erfaren radio/tv-installatør for assistance.

Dette Klasse B digitale apparat overholder alle krav i bestemmelserne for Canadian Interference-Causing Equipment.



## EDG VR Fieldscope specifikationer

| Modeller  | EDG Fieldscope 85 VR   | EDG Fieldscope 85-A VR      |
|---|--|-----------------------------|
| Type  | Lige   | Vinkelbygget                |
| Effektiv frontlinsediameter (mm)                          | 85   | 85                          |
| Kort fokuseringsafstand (m)                               | 5  | 5                           |
| Længde (kun hus) (mm/in.)                                 | 379/14,9   | 398/15,7                    |
| Højde x bredde (kun hus) (mm/in.)                         | 141 x 104/5,6 x 4,1  | 141 x 104/5,6 x 4,1         |
| Vægt (kun hus) (g/oz.)                                    | 2.400/84,7 (uden batterier)  | 2.400/84,7 (uden batterier) |
| Effekter for vibrationsreduktion (ved 25° C) <sup>1</sup> | lagttagelse: Vibrationsgraden er nedsat til ca. 1/8.<br>Digiscoping: Svarende til en lukkerhastighed ca. 2 stop hurtigere                        |                             |
| Strømkilde  | AA alkalisk batteri x4, AA lithium batteri x4,<br>eller AA Ni-MH (nikkel-metal-hydride) batteri x4   |                             |
| Batteritjek   | LED lys  |                             |
| Batteriets levetid (ved 25° C) <sup>2</sup>               | Ca. 17 timer (AA alkalisk batteri), ca. 31 timer (AA lithium batteri),<br>ca. 15 timer (AA Ni-MH (nikkel-metal-hydride) batteri)                 |                             |
| Funktion for automatisk slukning                          | Automatisk slukning (ca. 30 minutter efter VR er blevet tændt)   |                             |
| EMC   | VCCI klasse B, FCC del 15 underdel B klasse B, EU EMC direktiv, AS/NZS   |                             |
| Miljø   | Øko-glas, RoHS, WEEE   |                             |
| Betjeningstemperatur/fugtighed (normal)                   | -20°C — +60°C/80% RH (uden dugdannelse)  |                             |
| Betjeningstemperatur/fugtighed (ved brug af VR)           | -10°C — +40°C/80% RH (uden dugdannelse)  |                             |
| Struktur <sup>3</sup>                                     | Vandtæt (ned til 2 m i 10 min.), og dugfri med nitrogenfyld<br>(samlingen hus/øjestykke og samlingen hus/batteri er vandafvisende <sup>4</sup> ) |                             |
| Drejning af hus   | Fast   | Drejelig <sup>5</sup>       |

<sup>1</sup> Baseret på Nikon Fieldscope målingsstandard (anvendt med stativ). <sup>2</sup> Batterilevetiden er afhængig af forholdene, temperaturen og vibration.

<sup>3</sup> IKKE designed til brug under vand. <sup>4</sup> Vandafvisende: Testet med det der svarer til 1 mm vand per minut, der falder på produktet fra en højde på mere end 200 mm i en varighed af 10 minutter (under normal brug med et øjestykke korrekt påsat huset).

<sup>5</sup> Huset kan drejes til positionerne 0°, ±45°, ±90°, ±135°, og huset kan fastholdes med spændet.

## EDG VR Fieldscope tilbehør

- Regndække x1
- Monteringsdæksel (påsat huset) x1
- Frontlinsedæksel (påsat huset) x1
- AA alkalisk batteri x4
- Brugsvejledning (herværende hæfte)

## EDG VR Fieldscope nomenklatur

- 1 Frontlinse
- 2 Frontlinsedæksel
- 3 Solskærm (glide)
- 4 Fokuseringshjul
- 5 Øjestykke (ekstraudstyr)
- 6 Øjestykkedæksel (til øjestykke som ekstraudstyr)
- 7 Øjestykkes udløserindeks
- 8 Stativmontering
- 9 Muffe
- 10 Stativsokkel (1/4") (3 sokler)
- 11 Videopindhuller (4 huller)
- 12 Monteringsring
- 13 LED
- 14 VR ON/OFF-knap
- 15 VR-låseknap
- 16 Batterikammer
- 17 Batterikammerlås

(vinklet model)



(lige model)

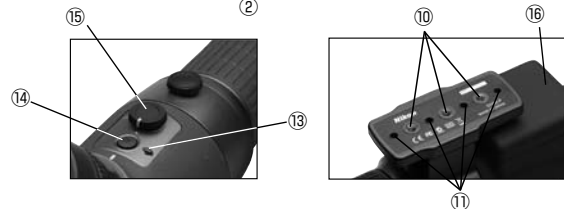

## Montering og afmontering af øjestykke

### Montering



- ① Indsæt øjestykket i Fieldscopets hus, idet indeksene tilpasses i begge sider.
- ② Skru mod uret, indtil du hører et klik.

Bemærk: Hvis øjestykket ikke er indsat tilstrækkeligt i fieldscopet, kan det ikke drejes.

### Afmontering



- Skub øjestykkes udløsergreb mod ①.
- Drej derefter øjestykket med uret ② for at tage det af.

(Se afsnittet om øjestykke.)

## Fokusering/Glidende solskærm

### Fokusering

- Drej fokuseringshjulet for at fokusere. Når fokuseringshjulet drejes med uret ① kommer fjerne genstande i fokus. Når fokuseringshjulet drejes mod uret ② kommer tætte genstande i fokus.



### Skubning af solskærm

- Skub solskærmen, mens frontlinsedækslet er åbent. Hvis du holder det lukket, bliver glidebevægelsen opslugt pga. lufttrykket inde i solskærmen.

## Drejning af huset (kun vinkelbyggede modeller)



- Løsn muffen mod uret, således at huset kan drejes.
- Huset kan drejes til positionerne 0°, ±45°, ±90°, ±135°.
- Stramning af muffeskruen fastholder huset i den aktuelle vinkel.

\* Pas på ikke at klemme fingrene mellem batterikammeret og stativmonteringen, når du drejer huset.

## Ilægning af batterier

### 1. Fjern batterikammeret fra huset

Udløs batterikammerlåsen (Fig.1), fjern det herefter fra fieldscopets hus (Fig.2).

### 2. Ilægning af batterier

Læg batterierne i den angivne retning inde i batterikammeret (Fig. 3).

### 3. Påsæt på fieldscopets hus

Placer batterikammeret som på (Fig.4), skub herefter den nærmeste side af holderen ned for at låse (Fig.1).

### Forholdsregler ved udskiftning af batterier

- Før batterierne udskiftes, skal du forvisse dig om, at VR-låseknappen er i låst position, fjern derefter batterikammeret. Hvis knappen ikke er låst, kan utilsigtet kontakt med VR ON/OFF-knappen tænde for VR. Det kan medføre, at produktet ikke fungerer korrekt.
- Når batterierne udskiftes udendørs, skal du sikre dig, at der ikke kommer væske i batterikammeret.
- Undgå metalkontakt med batterikammerforbindelsen. En sådan kontakt kan give problemer.

### Låsning af batterikammeret

- Fastgør batterikammeret i den korrekte position, og kontroller, at det er korrekt låst (Fig. 1). Hvis det ikke er låst, kan det falde af på et uventet tidspunkt.

### Hold forbindelsespolen i batterikammeret ren

- Åbn ikke batterikammeret under fugtige forhold, som f.eks. under regnvejr eller tæt ved havet, eller i støvet område. Det kan medføre en fejlfunktion i kontakten.
- Når batterierne udskiftes, skal du passe på ikke at tilsmudse polforbindelsen, da det kan give en dårlig forbindelse.

### Brug fuld opladede batterier ved lave temperaturer, og hav ekstra batterier klar.

- Hvis der anvendes svage batterier ved lave temperaturer, fungerer VR-funktionen måske ikke. Under kolde forhold anvendes nye batterier eller fuldt opladede batterier. Hold også reservebatterierne varme til skiftevis brug. Selv om batterierne ikke fungerer ved lave temperaturer, kan de fungere igen ved normal temperatur.

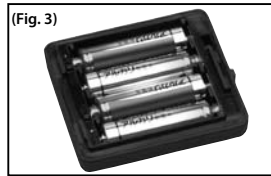
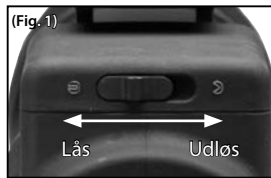

## Funktion for VR (Vibration Reduction)

### 1. Kontroller, at batterierne ligger i batterikammeret

### 2. Drej VR-låseknappen, og tilpas mærket til positionen ○ (Fig. 5)

### 3. Tryk på VR ON/OFF-knappen én gang for at tænde VR (grøn LED tænder) (Fig. 6)

- \* VR ON/OFF-knappen fungerer kun, når mærket for VR-låseknappen er afpasset til positionen ○.
- \* VR slukker automatisk efter ca. 30 minutter, efter at VR er blevet tændt (automatisk slukkefunktion).
- \* Når der bruges digiscoping, skal kameraets VR-indstilling slås fra.
- \* Da dette produkts VR-funktion er designet ud fra brug af et stativ, anbefales brug af stativ.
- \* Når den grønne LED ikke tænder, er batterierne svage og skal udskiftes.

### Deaktivering af VR-funktion:

Sluk for VR-funktionen ved at trykke på VR ON/OFF-knappen én gang. Drej derefter mærkerne på VR-låseknappen til positionen "LOCK"

- Forvis dig, om at mærket for VR-låseknappen er drejet til den klikkende position ○, før der tændes for VR. Flyt aldrig VR-låseknappen, når VR er tændt. Hvis den flyttes, tvinges VR til at stoppe, og der slukkes for strømmen.
- Under transport skal du forvisse dig om, at mærkerne på VR-låseknappen er i låst position. Hvis den ikke er låst, kan slag eller tab give problemer.
- Fjern fieldscopets hus fra stativet, når det transporteres, for at undgå at det skal falde ned eller andre stød, der kan skade det.
- Fjern ikke batterikammeret fra huset, når VR er tændt (når LED er tændt). Det kan give problemer.
- Billedet flytter lidt et par sekunder efter, at VR er tændt, det er helt normalt.
- Der høres en kørende lyd, efter at VR er tændt. Det er helt normalt.

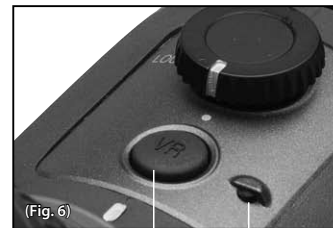
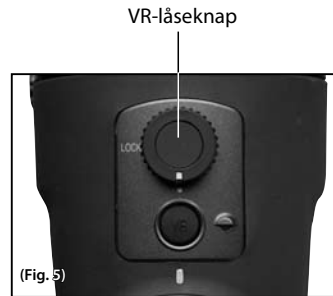

## Øjestykker



FEP-20W



FEP-38W



FEP-50W



FEP-75W

TS-ring tilbehør

DS-ring tilbehør



FEP-25LER



FEP-20-60



FEP-30W

Skrue hvert tilbehør på øjestykket for brug.

## Specifikationer for øjestykke

| Modeller                         | FEP-20W  | FEP-25LER | FEP-30W                               | FEP-38W  | FEP-50W  | FEP-75W  | FEP-20-60      |
|----------------------------------|--|-----------|---------------------------------------|----------|----------|----------|----------------|
| Forstørrelse (x)                 | 20   | 25        | 30                                    | 38       | 50       | 75       | 20-60          |
|                                  | 16   | 20        | 24                                    | 30       | 40       | 60       | 16-48          |
| Reelt synsfelt (°)               | 3,3  | 2,4       | 2,4                                   | 1,9      | 1,4      | 1,0      | 2,2-1,1**      |
|                                  | 4,1  | 3,0       | 3,0                                   | 2,4      | 1,8      | 1,2      | 2,8-1,4**      |
| Tilsyneladende synsfelt (°)*     | 60   | 55,3      | 64,3                                  | 64,3     | 64,3     | 64,3     | 42-60**        |
|                                  | 60   | 55,3      | 64,3                                  | 64,3     | 64,3     | 64,3     | 42-60**        |
| Synsfelt ved 1.000m/yds. (m/ft.) | 58/173   | 42/126    | 42/126                                | 33/99    | 24/73    | 17/52    | 38-19/115-58** |
|                                  | 72/215   | 52/157    | 52/157                                | 42/126   | 31/94    | 21/63    | 49-24/147-73** |
| Udgangspupil (mm)                | 4,3  | 3,4       | 2,8                                   | 2,2      | 1,7      | 1,1      | 4,3-1,4**      |
|                                  | 4,1  | 3,3       | 2,7                                   | 2,2      | 1,6      | 1,1      | 4,1-1,4**      |
| Relativ lysstyrke                | 18,5   | 11,6      | 7,8                                   | 4,8      | 2,9      | 1,2      | 18,5-2,0**     |
|                                  | 16,8   | 10,9      | 7,3                                   | 4,8      | 2,6      | 1,2      | 16,8-2,0**     |
| Øjenafstand (mm)                 | 20,1   | 32,3      | 25,4                                  | 17,9     | 17,8     | 17,0     | 18,4-16,5**    |
|                                  | 20,1   | 32,3      | 25,4                                  | 17,9     | 17,8     | 17,0     | 18,4-16,5**    |
| Længde (mm/in.)                  | 59/2,3   | 77/3,0    | 81/3,2:<br>forskydeligt<br>79/3,1: DS | 74/2,9   | 71/2,8   | 71/2,8   | 99/3,9         |
| Udvendig diameter (mm/in.)       | 63/2,5   | 63/2,5    | 63/2,5                                | 63/2,5   | 63/2,5   | 63/2,5   | 63/2,5         |
| Vægt (g/oz.)                     | 240/8,47   | 320/11,29 | 390/13,76***                          | 230/8,11 | 230/8,11 | 230/8,11 | 330/11,64      |
| Struktur                         | Vandtæt (ned til 2 m i 10 minutter) og dugfri med O-ring forsegling og nitrogenfyld (hus og øjestykkefitting er vandafvisende) |           |                                       |          |          |          |                |

Øverste række: Når påsat EDG/EDG VR Fieldscope 85 serie

Bundrække: Når påsat EDG Fieldscope 65 serie

\* Tallet beregnet via formlen  $[\tan \omega' = \Gamma \times \tan \omega]$ : Tilsyneladende synsfelt:  $2\omega$ , Forstørrelse:  $\Gamma$ , Reelt synsfelt:  $2\omega'$

\*\* Ved mindste og største forstørrelser

\*\*\* Med aftageligt forskydeligt øjestykke

## Nomenklatur for øjestykke

En  
Es  
Fr  
De  
It  
Se  
Ni  
Ru  
Pt  
Pl  
Fi  
No  
Dk  
Cz  
Ro  
Hu

- ① Øjestykke
- ② Gummiøjestykke
- ③ Højdejusteringsring for øjestykke
- ④ Zoomhjul
- ⑤ Øjestykkes udløsergreb
- ⑥ Øjestykkes udløserindeks
- ⑦ Øjestykkemontering
- ⑧ TS-ring tilbehør
- ⑨ DS-ring tilbehør



FEP-20W/38W/ 50W/75W

FEP-25LER

FEP-20-60



FEP-30W

FEP-30W med  
TS-ring tilbehør

## Tilbehør for øjestykke

- Øjestykkedæksel (påsat huset) x1
- Monteringsdæksel (påsat huset) x1
- Taske x1

For FEP 25-LER:  
For FEP-30W\*:

Gummi øjestykke (påsat huset) x 1

Tilbehør for DS-hjul (DS-hjul, øjestykkedæksel for DS, gummiøjestykke)

\* Når det afsendes fra fabrikken er drejeligt og forskydeligt (TS) hjul påsat huset, og DS-hjulets tilbehør (hjul, øjestykkedæksel for DS, gummi øjestykke) medfølger i æsken.

## Øjestykkernes anvendelsesområder

FEP-20W/-38W/-50W/-75W (forskydeligt øjestykke)



FEP-30W (har to øjestykketyper: DS og TS)

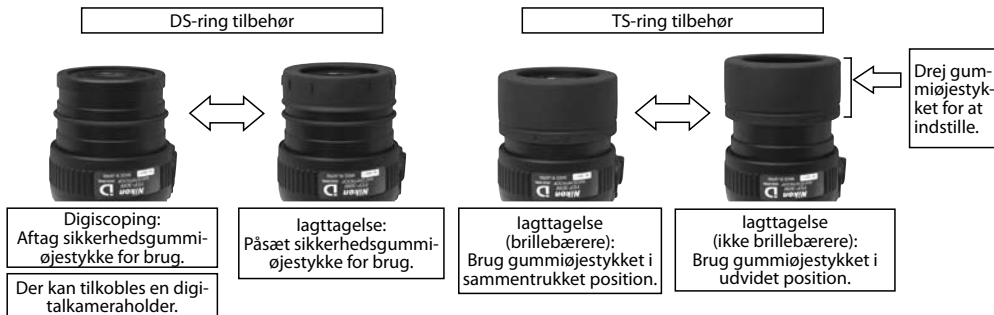

En  
Es  
Fr  
De  
It  
Se  
Ni  
Ru  
Pt  
Pl  
Fi  
No  
Dk  
Cz  
Ro  
Hu

## Øjestykkernes anvendelsesområder

En FEP-25 LER (aftageligt gummiøjestykke)

Es

Fr

De

It

Se

Nl

Ru

Pt

Pl

Fi

No

Dk

Cz

Ro

Hu



Digiscoping:  
Aftag sikkerhedsgummiøjestykke for brug.

lagttagelse:  
Påsat sikkerhedsgummiøjestykke for brug.

Der kan tilkobles en digitalkameraholder.

FEP-20-60 (forskydeligt øjestykke)  
(der kan ikke tilkobles en digitalkameraholder.)



Drej gummiøjestykket for at indstille.

lagttagelse  
(brillebærere):  
Brug gummiøjestykket i sammentrukket position.

lagttagelse  
(ikke brillebærere):  
Brug gummiøjestykket i udvidet position.

## Rejstrík

|   |         |
|---|---------|
| Pro vaši bezpečnost .....   | 251-255 |
| Preventivní opatření .....  | 256-257 |
| Ochrana proti škodlivému rušení radiové komunikace .....                  | 258     |
| Polní okulár EDG VR Fieldscope / hlavní specifikace a příslušenství ..... | 259     |
| Polní okulár EDG VR Fieldscope / názvosloví .....                         | 260     |
| Nasazování a odebírání okuláru .....                                      | 261     |
| Ostření / posunování sluneční clony .....                                 | 261     |
| Otáčení těla (pouze úhlový model) .....                                   | 262     |
| Vložení baterií .....   | 263     |
| Funkce VR (redukce vibrací) .....   | 264     |
| Okuláry .....   | 265     |
| Okuláry / specifikace .....   | 266     |
| Okuláry / názvosloví a příslušenství .....                                | 267     |
| Vhodnost okulárů .....  | 268-269 |

- Změny v technické specifikaci a designu jsou vyhrazeny bez předchozího upozornění.
- Žádná reprodukce této příručky, ať již jako celku nebo zčásti (s výjimkou stručných citací v odborných člancích a pojednáních), není možná bez písemného oprávnění společnosti NIKON VISION CO., LTD.

## Pro vaši bezpečnost

Děkujeme, že jste si zakoupili tento polní okulár Nikon EDG VR Fieldscope.

Dodržujte prosím přísně následující instrukce, abyste mohli správně používat zařízení a zabránili potenciálně nebezpečným problémům. Před používáním tohoto výrobku si pečlivě přečtete odstavec „Pro vaši bezpečnost“ a instrukce pro správné užívání, které jsou přiloženy k výrobku. Mějte tuto příručku v dosahu pro snadné nahlédnutí.

### NEBEZPEČÍ

Tímto symbolem varujeme uživatele, že nedodržení takto označené zásady by mohlo mít za následek vysoké riziko smrti nebo vážného úrazu.



### VAROVÁNÍ

Tímto symbolem varujeme uživatele, že nedodržení takto označené zásady by mohlo mít za následek smrt nebo vážný úraz.

### POZOR

Tímto symbolem varujeme uživatele, že jakékoliv nesprávné užití nedodržující zde popsané zásady by mohlo mít za následek vážný úraz nebo hmotnou ztrátu.



**Označení symboly**

  Symbol označuje výstrahu (včetně varování).

 Symbol označuje zákaz. Konkrétní zakázaná činnost je znázorněna uvnitř (například symbol vlevo označuje zákaz demontáže).



 Symbol označuje povinný úkon. Konkrétní činnost je znázorněna uvnitř (například symbol vlevo vyzývá k vyjmutí baterií).

**VAROVÁNÍ**  
(pro polní okulár)

  Polním okulárem Fieldscope se nikdy nedívejte přímo do slunce.

 Polní okulár Fieldscope nerozebírejte ani neprovádějte opravy nebo technické úpravy. Nedodržení tohoto pokynu může vést k zasažení elektrickým proudem nebo jinému úrazu.

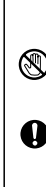
 Neponořujte polní okulár Fieldscope do vody a nelijte na něj úmyslně vodu. Nedodržení tohoto pokynu může vést ke vznícení nebo zasažení elektrickým proudem.

  Dojde-li v důsledku pádu nebo jiné nehody k odhalení vnitřních částí polního okuláru Fieldscope, nedotýkejte se jich. Dotyk poškozených částí může vést k zasažení elektrickým proudem nebo jinému zranění. Vyjměte baterie z těla a potom si vyžádejte opravu od autorizovaného servisního zástupce společnosti Nikon.

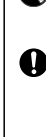
  Pokud zaznamenate teplo, kouř nebo neobvyklý zápach vycházející z polního okuláru Fieldscope, okamžitě vyjměte baterie. Pokud budete pokračovat v používání, může dojít k požáru nebo popálení. Při vyjímání baterií dávejte pozor, aby nedošlo k popálení. Po jejich vyjmutí požádejte autorizovaného servisního zástupce společnosti Nikon o opravu.

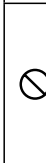
 Nepoužívejte polní okulár Fieldscope v místech, kde hrozí možnost vzplanutí nebo výbuchu. Nepoužívejte polní okulár Fieldscope v přítomnosti hořlavých plynů, jako je propan nebo benzín, protože to může vést k požáru nebo výbuchu.

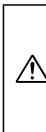
 Používejte pouze baterie schválené pro použití s tímto produktem (viz specifikace). Pokud používáte baterie různých značek a typů, může to způsobit výbuch nebo úraz elektrickým proudem.

**POZOR**  
(pro polní okulár Fieldscope)

 Nehoupejte okulárem za řemínek. Může to vést k zasažení jiných osob a způsobení zranění.

 Neumísťujte tento výrobek na nestabilní místo. Nedodržení tohoto pokynu může vést k pádu a následnému zranění.

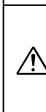
 Nepoužívejte tento výrobek při chůzi. Nedodržení tohoto pokynu může vést ke zranění v důsledku nárazu do předmětů, nárazů do osob, pádu a jiných nehod.

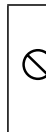
 Nenechávejte výrobek v autě za horkého nebo slunečného dne nebo v blízkosti zařízení, které vyvíjí teplo. Mohlo by to mít špatný vliv na vnitřní části nebo způsobit požár.

 Na čištění hlavního tělesa nepoužívejte organická rozpouštědla, jako je alkohol.

 Plastový sáček použitý k zabalení tohoto výrobku nebo jiných malých částí udržujte mimo dosah dětí.

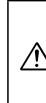
 Zabraňte dětem ve vkládání víček nebo gumových očí do úst. Pokud by děti takové díly spolklly, okamžitě zavolejte lékaři.

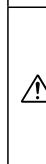
 Zacházejte s pohyblivými částmi opatrně. Úhlovým polním okulárem Fieldscope lze otáčet, je-li upevněn na stativu. Dávejte pozor, abyste si při otáčení tělem okuláru neskřípli prsty mezi držákem baterií a úchytem stativu.

 Nevystavujte polní okulár Fieldscope pádům nebo nárazům. Může to způsobit poruchu, protože tento výrobek je přesné elektronické zařízení (vybavený funkcí redukce vibrací). Na jakékoli selhání způsobené takovou manipulací se nevztahuje záruka.

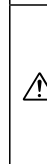
 Přístroj chraňte před deštěm, stříkající vodou, pískem a blátem. Tento výrobek je vodotěsný (kloub mezi tělem a očníci a spoj mezi tělem a držákem baterie jsou voděodolné), ovšem přesto se vyhněte dešti, stříkající vodě, písku a blátu.

 Nepoužívejte zaostřovací kroužek, je-li právě vystaven vodě nebo dešti.

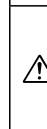
 Vyhnete se náhlým změnám teplot. Vystavíte-li polní okulár Fieldscope náhlým změnám teploty, může dojít ke kondenzaci vody na povrchu čoček.

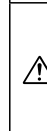
 Pokud dojde k podráždění kůže, vyhledejte lékaře. Při déletrvajícím používání gumových očí mohou někteří lidé trpět zánětem kůže. Pokud se to přesto stane, ihned vyhledejte lékaře.

**NEBEZPEČÍ**  
(alkalické a lithiové baterie)

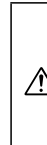
 Pokud vám kapalina z poškozené baterie vnikne do očí, okamžitě je vypláchněte čistou vodou a poradte se s lékařem. V opačném případě to může negativně ovlivnit nebo poškodit váš zrak.

**VAROVÁNÍ**  
(alkalické a lithiové baterie)

 Neodloupněte a nepoškrábejte vnější trubici. Mohlo by dojít k úniku kapaliny, přehřátí nebo výbuchu.







 Nevystavujte baterii otevřenému ohni nebo vysokým teplotám. Mohlo by dojít k úniku kapaliny, přehřátí nebo výbuchu.



 Nekombinujte staré a nové baterie ani baterie různých značek a typů. Mohlo by dojít k úniku kapaliny, přehřátí nebo výbuchu.

 Baterii nezkratujte a nerozebírejte. Mohlo by dojít k úniku kapaliny, přehřátí nebo výbuchu.

## Pro vaši bezpečnost

En  
Es  
Fr  
De  
It  
Se  
NI  
Ru  
Pt  
Pl  
Fi  
No  
Dk  
Cz  
Ro  
Hu

|  |   |
|--|---|
|  | <b>Dbejte varování a upozornění napsaných na bateriích.</b><br>V opačném případě to může vést k úniku kapaliny, přehřátí nebo výbuchu.  |
|  | <b>Používejte pouze baterie schválené pro použití s tímto produktem (viz specifikace).</b><br>V opačném případě to může vést k úniku kapaliny, přehřátí nebo výbuchu.   |
|  | <b>Uchovávejte baterie mimo dosah dětí.</b><br>Zvláštní pozornost by měla věnována zabránění dětem ve vkládání baterie nebo jiných malých součástí do úst. Pokud dojde ke spolknutí takových součástí, ihned vyhledejte lékaře. |
|  | <b>Vložte baterie ve správné orientaci.</b><br>V opačném případě to může vést k úniku kapaliny, přehřátí nebo výbuchu.  |
|  | <b>Neponořujte a nevystavujte působení vody.</b><br>V opačném případě to může vést k úniku kapaliny, přehřátí nebo výbuchu.   |
|  | <b>Nenabíjejte jiné než dobíjecí baterie.</b><br>V opačném případě může dojít k úniku kapaliny, přehřátí nebo výbuchu.  |

|   |   |
|---|---|
|  | <b>Při likvidaci baterií izolujte kontaktní místa těsnicí páskou.</b><br>Kontakt s jiným kovem může vést k přehřátí, výbuchu nebo požáru. Baterie likvidujte v souladu s místními předpisy.               |
|  | <b>Pokud se kapalina z poškozené baterie dostane do kontaktu s oblečením nebo kůží, opláchněte zasažená místa okamžitě velkým množstvím vody.</b><br>V opačném případě to může vést k podráždění pokožky. |

### **VAROVÁNÍ** (pro alkalické baterie)

|   |  |
|---|--|
|  | <b>Jakmile jsou baterie prázdné, okamžitě je vyjměte.</b><br>V opačném případě to může vést k úniku kapaliny, přehřátí nebo výbuchu. |
|---|--|

### **NEBEZPEČÍ** (pro Ni-MH (niklo-metalhydridové) baterie)

|   |  |
|---|--|
|  | <b>Při nabíjení používejte pouze předepsanou nabíječku a nabíjejte vždy současně čtyři baterie.</b><br>V opačném případě to může vést k úniku kapaliny, přehřátí nebo výbuchu. |
|---|--|

|   |   |
|---|---|
|  | <b>Nevystavujte baterie otevřenému ohni nebo vysokým teplotám.</b><br>V opačném případě to může vést k úniku kapaliny, přehřátí nebo výbuchu. |
|---|---|

|   |  |
|---|--|
|  | <b>Vložte baterie ve správné orientaci.</b><br>V opačném případě to může vést k úniku kapaliny, přehřátí nebo výbuchu. |
|---|--|

|   |  |
|---|--|
|  | <b>Baterii nezkratujte a nerozebírejte.</b><br>V opačném případě to může vést k úniku kapaliny, přehřátí nebo výbuchu. |
|---|--|

|   |  |
|---|--|
|  | <b>Nepřepravujte a neskladujte baterie s kovovými předměty jako jsou náhrdelníky nebo vlásenky.</b><br>V opačném případě to může vést k úniku kapaliny, přehřátí nebo výbuchu. |
|---|--|

|   |  |
|---|--|
|  | <b>Nekombinujte staré a nové baterie ani baterie různých značek a typů.</b><br>V opačném případě to může vést k úniku kapaliny, přehřátí nebo výbuchu. |
|---|--|

|   |   |
|---|---|
|  | <b>Pokud vám kapalina z poškozené baterie unikne do očí, okamžitě je vypláchněte čistou vodou a poraďte se s lékařem.</b><br>V opačném případě to může negativně ovlivnit nebo poškodit váš zrak. |
|---|---|

### **VAROVÁNÍ** (pro Ni-MH (niklo-metalhydridové) baterie)

|   |   |
|---|---|
|  | <b>Neodloupněte a nepoškrábejte vnější trubici.</b><br>Také nepoužívejte baterie, pokud zjistíte, že je vnější trubice oloupaná nebo poškrábaná.<br>V opačném případě to může vést k úniku kapaliny, přehřátí nebo výbuchu. |
|---|---|

|   |  |
|---|--|
|  | <b>Dbejte varování a upozornění napsaných na bateriích.</b><br>V opačném případě to může vést k úniku kapaliny, přehřátí nebo výbuchu. |
|---|--|

|   |   |
|---|---|
|  | <b>Neponořujte a nevystavujte působení vody.</b><br>V opačném případě to může vést k úniku kapaliny, přehřátí nebo výbuchu. |
|---|---|

|   |  |
|---|--|
|  | <b>Přestaňte výrobek okamžitě používat, pokud si všimnete jakékoli změny v baterii, jako je například změna barvy nebo deformace.</b><br>V opačném případě to může vést k úniku kapaliny, přehřátí nebo výbuchu. |
|---|--|

|   |   |
|---|---|
|  | <b>Uchovávejte baterie mimo dosah dětí.</b><br>Zvláštní pozornost by měla věnována zabránění dětem ve vkládání baterie nebo jiných malých součástí do úst. Pokud dojde ke spolknutí takových součástí, ihned vyhledejte lékaře. |
|---|---|

|   |  |
|---|--|
|  | <b>Zastavte nabíjení, pokud nebude dokončeno ani když doba nabíjení překročí naplánovaný počet hodin.</b><br>V opačném případě to může vést k úniku kapaliny, přehřátí nebo výbuchu. |
|---|--|

|   |   |
|---|---|
|  | <b>Pokud se kapalina z poškozené baterie dostane do kontaktu s oblečením nebo kůží, opláchněte zasažená místa okamžitě velkým množstvím vody.</b><br>V opačném případě to může vést k podráždění pokožky. |
|---|---|

|   |  |
|---|--|
|  | <b>Při recyklaci nebo likvidaci baterií izolujte kontaktní místa těsnicí páskou.</b><br>Kontakt s jiným kovem může vést k přehřátí, výbuchu nebo požáru. Baterie likvidujte v souladu s místními předpisy. |
|---|--|

|   |   |
|---|---|
|  | <b>Používejte pouze baterie schválené pro použití s tímto produktem (viz specifikace).</b><br>V opačném případě to může vést k úniku kapaliny, přehřátí nebo výbuchu. |
|---|---|

### **POZOR** (pro Ni-MH (niklo-metalhydridové) baterie)

|   |   |
|---|---|
|  | <b>Bateriemi neházejte ani do nich netlučte.</b><br>V opačném případě to může vést k úniku kapaliny, přehřátí nebo výbuchu. |
|---|---|

En  
Es  
Fr  
De  
It  
Se  
NI  
Ru  
Pt  
Pl  
Fi  
No  
Dk  
Cz  
Ro  
Hu



**OŠETŘOVÁNÍ A ÚDRŽBA**

**Čočky**

- Na odstranění prachových částic z povrchu čoček použijte měkký nemastný štetec.
- Skvrny či šmouhy způsobené např. otisky prstů odstraníte z povrchu čoček velmi jemným otřením měkkou a čistou bavlněnou tkaninou nebo kvalitním nemastným ubrouskem určeným k čištění čoček. K setření odolných šmouh použijte malé množství čistého (nikoliv denaturovaného) lihu. Nepoužívejte samet ani obyčejnou tkaninu, mohou povrch čočky poškrábat. Tkaninu, kterou jste očistili tělo přístroje, byste již neměli znovu použít k čištění povrchu čoček.

**Čištění čoček objektivu**

- K čištění čočky objektivu polního okuláru Fieldscope nepoužívejte aerosolový čistič na čočky. Čočka může účinkem rychlého ochlazení zkapalněným plynem prasknout.

**Hlavní tělo**

- Odstraňte měkkým štětcem prach ze zaostřovacího kroužku.
- Čistěte povrch těla měkkou, čistou utěrkou. Nepoužívejte benzen, ředidlo nebo jiné čisticí prostředky obsahující organická rozpouštědla, protože ta mohou způsobit odbarvení nebo rozklad gumy.

**Skladování**

- Při delším nepoužívání uskladněte polní okulár Fieldscope v chladu a suchu. Při skladování vyjměte z výrobku baterie.
- Kvůli vysoké vlhkosti se může na povrchu čoček objevovat kondenzovaná voda nebo plíseň. Proto uchovávejte polní okulár Fieldscope v chladu a suchu. Po použití za deštivého dne nechte přístroj důkladně vyschnout za pokojové teploty a poté jej uložte na chladné a suché místo.
- Nenechávejte polní okulár Fieldscope v autě za horkého nebo slunečného dne nebo v blízkosti zařízení, které vyvíjí

teplo. To by jej mohlo poškodit nebo negativně ovlivnit.

**VODOTĚSNÉ MODELY**

- Vzduchotěsná část tohoto výrobku má dusíkem plněnou vodotěsnou konstrukci a proto je odolná proti kondenzaci a plísni. Kloub mezi tělem a očníci a kloub mezi tělem a držákem baterií jsou vodotěsné. Nepoužívejte výrobek delší dobu v dešti nebo v blízkosti vody. Za takových okolností neuvolňujte zámek držáku baterií ani nevyjímejte okuláry.
- Aby se předešlo škodám a z bezpečnostních důvodů doporučujeme z polního okuláru Fieldscope před nastavováním pohyblivých částí (zaostřovací knoflík, očnice atd.) nejprve setřít vlhkost.
- Aby byl polní okulár EDG VR Fieldscope trvale v dobrém stavu, doporučuje společnost Nikon Vision jeho pravidelné servisování v autorizované prodejně.

**OCHRANNÝ ŠTÍTEK**

- Neodlupujte ochranný štítek za držákem baterie. Jeho odstranění může způsobit chybnou činnost vlivem statické elektřiny.



**Cz Symbol pro oddělený sběr odpadu platný v evropských zemích**



Tento symbol znamená, že baterie se mají odkládat odděleně. Následující pokyny platí pro uživatele z evropských zemí.

- Tyto baterie se mají odkládat na místě sběru k tomuto účelu určeném. Neodhazujte spolu s domácím odpadem.
- Více informací o způsobu zacházení s nebezpečným odpadem vám podá příslušná místní instituce.

**Cz Symbol pro oddělený sběr odpadu platný v evropských zemích**



Tento symbol znamená, že tento produkt se má odkládat odděleně. Následující pokyny platí pro uživatele z evropských zemí.

- Tento produkt se má odkládat na místě sběru k tomuto účelu určeném. Neodhazujte spolu s domácím odpadem.
- Více informací o způsobu zacházení s nebezpečným odpadem vám podá příslušná místní instituce.

## Ochrana proti škodlivému rušení radiové komunikace

En  
Es  
Fr  
De  
It  
Se  
NI  
Ru  
Pt  
PI  
Fi  
No  
Dk  
Cz  
Ro  
Hu

Tento přístroj je v souladu s Částí 15 Pravidel FCC. Provoz podléhá následujícím dvěma podmínkám:

- (1) Tento přístroj nesmí působit škodlivé interference.
- (2) tento přístroj musí akceptovat veškeré přijímané interference, včetně interferencí, které mohou působit nežádoucí činnost.

Toto zařízení bylo odzkoušeno a bylo zjištěno, že je v souladu s mezemi pro digitální přístroje Třídy B, ve shodě s Částí 15 Pravidel FCC a se směrnicí EU pro EMC. Tyto meze jsou navrženy tak, aby poskytovaly přiměřenou ochranu proti škodlivé interferenci v instalaci v obytných prostorách. Toto zařízení generuje, používá a může vyzařovat radiofrekvenční energii a pokud není instalováno a používáno v souladu s pokyny, může způsobit škodlivou interferenci radiokomunikacím. Neexistuje však žádná záruka, že k interferenci nedojde v určitém zařízení. Pokud toto zařízení skutečně způsobí škodlivou interferenci pro příjem rozhlasu nebo televize, která může být určena vypnutím a zapnutím zařízení. Uživatel se vyzývá, aby se pokusil napravit interferenci jedním nebo více následujícími opatřeními:

- Změnit orientaci nebo přemístit přijímací anténu.
- Zvětšit odstup mezi zařízením a přijímačem.
- Požádat prodejce nebo zkušeného technika pro rádio a TV o pomoc.

Tento digitální aparát Třídy B splňuje veškeré požadavky Kanadských předpisů pro zařízení způsobující interference.

## Polní okulár EDG VR Fieldscope / hlavní specifikace a příslušenství

| Modely   | Polní okulár EDG Fieldscope 85 VR  | Polní okulár EDG Fieldscope 85-A VR |
|--|--|-------------------------------------|
| Typ  | Přímý  | Úhlový                              |
| Účinný průměr objektivu (mm)                     | 85   | 85                                  |
| Minimální zaostřovací vzdálenost (m)             | 5  | 5                                   |
| Délka (pouze tělo) (mm/palce)                    | 379/14,9   | 398/15,7                            |
| Výška × šířka (pouze tělo) (mm/palce)            | 141 × 104/5,6 × 4,1  | 141 × 104/5,6 × 4,1                 |
| Hmotnost (pouze tělo) (g/unce)                   | 2 400/84,7 (bez baterií)   | 2 400/84,7 (bez baterií)            |
| Účinnost redukce vibrací (při 25°C) <sup>1</sup> | Pozorování: Úroveň vibrací je snížena na cca 1/8.<br>Digiscoping: Ekvivalent rychlosti závěrky o cca 2 polohy rychlejší  |                                     |
| Zdroj napájení                                   | Alkalická baterie AA ×4, Lithiová baterie AA ×4, nebo AA Ni-MH (nikl metal hydridová) baterie ×4   |                                     |
| Kontrola baterií                                 | LED kontrolka  |                                     |
| Životnost baterie (při 25°C) <sup>2</sup>        | Cca 17 hodin (alkalická baterie AA), cca 31 hodin (lithiová baterie AA), cca 15 hodin (AA Ni-MH (nikl metal hydridová) baterie)  |                                     |
| Funkce automatického vypnutí                     | Automatické vypnutí (cca 30 minut po zapnutí VR)   |                                     |
| EMC  | VCCI Třída B, FCC Část 15 oddíl B Třída B, směrnice EU pro EMC, AS/NZS   |                                     |
| Prostředí  | Ekologické sklo, RoHS, WEEE  |                                     |
| Provozní teplota/vlhkost (normální)              | -20°C — +60°C/80 % relativní vlhkosti (bez kondenzace rosy)  |                                     |
| Provozní teplota/vlhkost (při použití VR)        | -10°C — +40°C/80 % relativní vlhkosti (bez kondenzace rosy)  |                                     |
| Konstrukce <sup>3</sup>                          | Vodotěsnost (až do 2 m po dobu 10 min.) a odolnost proti zamlžení díky dusíkové náplni (Kloub mezi tělem a očníci a kloub mezi tělem a držákem baterií jsou vodotěsné <sup>4</sup> ) |                                     |
| Otáčení těla                                     | Fixní  | Otáčení <sup>5</sup>                |

En  
Es  
Fr  
De  
It  
Se  
NI  
Ru  
Pt  
PI  
Fi  
No  
Dk  
Cz  
Ro  
Hu

<sup>1</sup> Založeno na normách měření stanovených společností Nikon pro polní okulár Fieldscope (se stativem). <sup>2</sup> Výdrž baterií se liší v závislosti na podmínkách, teplotě a vibracích. <sup>3</sup> NENAVRŽENO pro užívání pod vodou. <sup>4</sup> Odolnost vůči vodě: Bylo testováno při vodním ekvivalentu 1 mm srážek za minutu, které padají z výšky více než 200 mm po dobu 10 minut (při normálním použití s okulárem správně upevněným k tělu). <sup>5</sup> Tělem lze otáčet do poloh 0°, ± 45°, ± 90°, ± 135° a tělo lze upevnit svorkou.

## Polní okulár EDG VR Fieldscope / příslušenství

- Dešťová ochrana ×1
- Nasazovací krytka (upevněná k tělu) ×1
- Kryt čoček objektivu (upevněný k tělu) ×1
- Alkalická baterie AA ×4
- Návod k použití (tato brožura)

- En ① Čočka objektivu
- Es ② Krytka čočky objektivu
- Fr ③ Sluneční clona (kluzná)
- De ④ Zaostřovací kroužek
- It ⑤ Očnice (volitelná)
- Se ⑥ Krytka očnice (pro volitelný okulár)
- Nl ⑦ Index uvolnění očnice
- Ru ⑧ Závit stativu
- Pt ⑨ Svorka
- Pl ⑩ Stativový závit (1/4 ") (3 zásuvky)
- Fi ⑪ Otvorky pro kolíky video (4 otvory)
- No ⑫ Nasazovací kroužek
- Dk ⑬ LED
- Cz ⑭ Vypínač funkce VR
- Ro ⑮ Knoflík zámku funkce VR
- Hu ⑯ Držák baterií
- ⑰ Zámek držáku baterií

(Úhlový model)



(Přímý model)

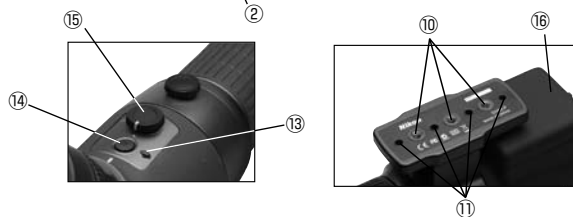

**Nasazování**



- ① Vložte očnici do těla polního okuláru Fieldscope a sladte indexy obou stran.
- ② Šroubujte proti směru pohybu hodinových ručiček, dokud neuslyšíte cvaknutí.

Poznámka: Pokud není očnice vložena do polního okuláru Fieldscope dostatečně, nelze jím otáčet.

**Odebírání**



Zatlačte na uvolňovací páčku očnice směrem k ①. Pak otočte očnici ve směru pohybu hodinových ručiček ② a proveďte odebrání.

(Viz odstavec o očnici.)

**Zaostřování**

- Zaostřujte otáčením zaostřovacího kroužku. Otáčení zaostřovacího kroužku ve směru pohybu hodinových ručiček ① zaostřuje na vzdálené objekty. Otáčení zaostřovacího kroužku proti směru pohybu hodinových ručiček ② zaostřuje na blízké objekty.



**Posunování sluneční clony**

- Nasadte sluneční clonu s otevřenou krytkou čočky objektivu. Necháte-li ji zavřenou, nelze provádět posun z důvodu tlaku vzduchu uvnitř sluneční clony.



- Povolte řemínek proti směru pohybu hodinových ručiček, aby šlo tělem otočit.
- Tělem lze otáčet do poloh 0°, ± 45°, ± 90°, ± 135°.
- Našroubování svorky stabilizuje tělo v tomto úhlu.

\* Dávejte pozor, abyste si při otáčení tělem okuláru neskřípli prsty mezi držákem baterií a úchytem stativu.

### 1. Vyjměte držák baterií z těla

Uvolněte zámek držáku baterií (Obr.1) a potom jej vyjměte z těla polního okuláru Fieldscope (Obr.2).

### 2. Vložte baterie

Vložte baterie ve směru vyznačeném uvnitř držáku baterií (Obr. 3).

### 3. Upevněte k tělu polního okuláru Fieldscope

Umístěte držák baterií podle obr.4 a potom jej zajistěte zatlačením bližší částí směrem dolů (Obr.1).

### Bezpečnostní pokyny pro výměnu baterií

- Před výměnou baterií se ujistěte, že je pojistný knoflík funkce VR v zamčené poloze a potom teprve vyjměte držák baterií. Není-li knoflík uzamčen, náhodný kontakt s vypínačem funkce VR může funkci VR zapnout. To by mohlo způsobit poruchu produktu.
- Při výměně baterií venku zajistěte, aby do držáku baterií nevnikla žádná tekutina.
- Vyhněte se kontaktu s přípojkou držáku baterií. Takový kontakt může způsobit problémy.

### Uzamčení držáku baterií

- Upevněte držák baterií ve správné poloze a ujistěte se, že je správně zajištěn (Obr. 1). Pokud není zajištěn, může neočekávaně vypadnout.

### Udržujte připojení držáku baterií v čistotě

- Neotvírejte držák baterií ve vlhkém prostředí, například v dešti nebo v blízkosti moře, nebo v prašném prostředí. Může to způsobit selhání kontaktu.
- Při výměně baterií zajistěte, aby nedošlo ke znečištění připojení, protože to může způsobit chybný kontakt.

### Při nízkých teplotách používejte plně nabité baterie a připravte si náhradní baterie.

- Při použití slabé baterie při nízkých teplotách nemusí funkce VR fungovat. V chladných podmínkách použijte nové baterie nebo plně nabité baterie. Náhradní baterie udržujte v teple pro střídavé použití. I když baterie nefungují při nízkých teplotách, mohou opět fungovat při normální teplotě.

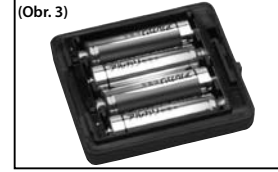

## Funkce VR (redukce vibrací)

**1. Ujistěte se, že jsou baterie vloženy v držáku baterií**

**2. Otočte pojistným knoflíkem funkce VR a zarovnejte index do polohy ○ (Obr. 5)**

**3. Jedním stisknutím vypínače VR zapněte funkci VR (rozsvítí se zelená kontrolka LED) (Obr. 6)**

\* Vypínač funkce VR pracuje pouze tehdy, je-li pojistný knoflík funkce VR otočen do polohy ○.

\* Funkce VR se vypne automaticky cca po 30 minutách od zapnutí (funkce automatického vypnutí).

\* Při použití funkce digiscoping musí být nastavení funkce VR pro fotoaparát vypnuto.

\* Protože funkce VR tohoto výrobku založena na předpokladu použití stativu, doporučuje se použít stativ.

\* Pokud zelená kontrolka LED nesvítí, baterie jsou slabé a měly by být vyměněny.

### Deaktivujte funkci VR:

Funkci VR vypněte jedním stisknutím vypínače VR ON/OFF. Potom otočte značku pojistného knoflíku funkce VR do polohy "LOCK".

- Před zapnutím funkce VR se ujistěte, že je značka pojistného knoflíku funkce VR otočena do zacvakuté ○ polohy. Nikdy nepohybujte pojistným knoflíkem funkce VR, je-li funkce VR zapnuta. Pokud jím pohnete, funkce VR bude násilně zastavena a vypne se napájení.
- Při přepravě se ujistěte, že je značka pojistného knoflíku funkce VR v uzamčené poloze. Pokud není uzamčena, náraz nebo pád mohou způsobit problémy.
- Při přepravě sejměte tělo polního okuláru Fieldscope ze stativu, aby se zabránilo náhodnému pádu nebo jinému nárazu, které mohou způsobit poškození.
- Nevyjímejte držák baterií z těla, pokud je funkce VR zapnuta (když svítí LED). Může to způsobit problémy.
- Obrázek se několik sekund po zapnutí funkce VR pohybuje - je to normální.
- Po zapnutí funkce VR je slyšet zvuk pohonu. To je normální.

Knoflík zámku funkce VR

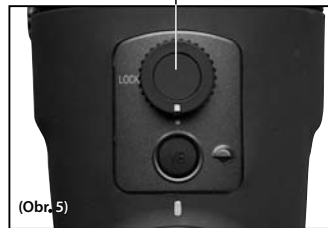

(Obr. 5)

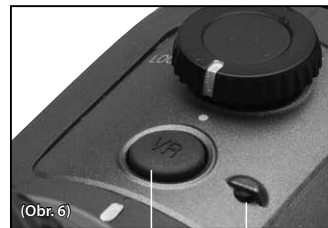

Vypínač funkce VR

Zelená LED při zapnutí funkce VR

## Okuláry



FEP-20W



FEP-38W



FEP-50W



FEP-75W

Nástavec s kroužkem TS

Nástavec s kroužkem DS



FEP-25LER



FEP-20-60



FEP-30W

K použití našroubujte jeden z nástavců do očnice.

## Specifikace

| Modely  | FEP-20W   | FEP-25LER        | FEP-30W                                | FEP-38W         | FEP-50W        | FEP-75W        | FEP-20-60                        |
|---|---|------------------|--|-----------------|----------------|----------------|----------------------------------|
| Zvětšení (x)                                    | 20<br>16  | 25<br>20         | 30<br>24                               | 38<br>30        | 50<br>40       | 75<br>60       | 20-60<br>16-48                   |
| Skutečné zorné pole (°)                         | 3,3<br>4,1  | 2,4<br>3,0       | 2,4<br>3,0                             | 1,9<br>2,4      | 1,4<br>1,8     | 1,0<br>1,2     | 2,2-1,1**<br>2,8-1,4**           |
| Zdánlivé zorné pole (°)*                        | 60<br>60  | 55,3<br>55,3     | 64,3<br>64,3                           | 64,3<br>64,3    | 64,3<br>64,3   | 64,3<br>64,3   | 42-60**<br>42-60**               |
| Zorné pole ve vzdálenosti 1.000m/yardů. (m/ft.) | 58/173<br>72/215  | 42/126<br>52/157 | 42/126<br>52/157                       | 33/99<br>42/126 | 24/73<br>31/94 | 17/52<br>21/63 | 38-19/115-58**<br>49-24/147-73** |
| Výstupní pupila (mm)                            | 4,3<br>4,1  | 3,4<br>3,3       | 2,8<br>2,7                             | 2,2<br>2,2      | 1,7<br>1,6     | 1,1<br>1,1     | 4,3-1,4**<br>4,1-1,4**           |
| Relativní světelnost                            | 18,5<br>16,8  | 11,6<br>10,9     | 7,8<br>7,3                             | 4,8<br>4,8      | 2,9<br>2,6     | 1,2<br>1,2     | 18,5-2,0**<br>16,8-2,0**         |
| Oční reliéf (mm)                                | 20,1<br>20,1  | 32,3<br>32,3     | 25,4<br>25,4                           | 17,9<br>17,9    | 17,8<br>17,8   | 17,0<br>17,0   | 18,4-16,5**<br>18,4-16,5**       |
| Délka (mm/palce)                                | 59/2,3  | 77/3,0           | 81/3,2: otočná a výsuvná<br>79/3,1: DS | 74/2,9          | 71/2,8         | 71/2,8         | 99/3,9                           |
| Vnější průměr (mm/palce)                        | 63/2,5  | 63/2,5           | 63/2,5                                 | 63/2,5          | 63/2,5         | 63/2,5         | 63/2,5                           |
| Hmotnost (g/unce)                               | 240/8,47  | 320/11,29        | 390/13,76***                           | 230/8,11        | 230/8,11       | 230/8,11       | 330/11,64                        |
| Konstrukce                                      | Vodotěsnost (do hloubky 1 m po dobu 10 minut) a odolný proti zamlžení díky dusíkové náplni a těsnícím O kroužkům (kloub mezi tělem a očníci je vodovzdorný) |                  |  |                 |                |                |                                  |

Horní řada: Při upevnění k polnímu okuláru EDG/EDG VR Fieldscope řady 85

Dolní řada: Při upevnění k polnímu okuláru EDG Fieldscope řady 65

\* Číslo vypočtené podle vzorce  $[\tan \omega' = \Gamma \times \tan \omega]$ : Zdánlivé zorné pole:  $2\omega'$ , Zvětšení:  $\Gamma$ , skutečné zorné pole:  $2\omega$

\*\* Při nejnižších a nejvyšších zvětšeních

\*\*\* Se snímatelnou otočnou a výsuvnou očníci

## Názvosloví očnice

- ① Očnice
- ② Gumová očnice
- ③ Stavěcí kroužek výšky očnice
- ④ Transfokační kroužek
- ⑤ Páčka uvolnění očnice
- ⑥ Index uvolnění očnice
- ⑦ Montážní prvek očnice
- ⑧ Nástavec s kroužkem TS
- ⑨ Nástavec s kroužkem DS



## Příslušenství polního okuláru

- Krytka očnice (upevněná k tělu) ×1
- Nasazovací krytka (upevněná k tělu) ×1
- Pouzdro ×1

Pro FEP 25-LER: Gumová očnice (upevněná k tělu) ×1

Pro FEP-30W\*: Nástavce s kroužkem DS (kroužek DS, krytka očnice pro DS, gumová očnice)

\* Při dodání z výroby je otočný a výsuvný kroužek (TS kroužek) namontován k tělu, kroužky DS (kroužek, krytka očnice pro DS a gumová očnice) součástí balení.

## Vhodnost okulárů

En FEP-20W/-38W/-50W/-75W (otočná a výsuvná očníce)

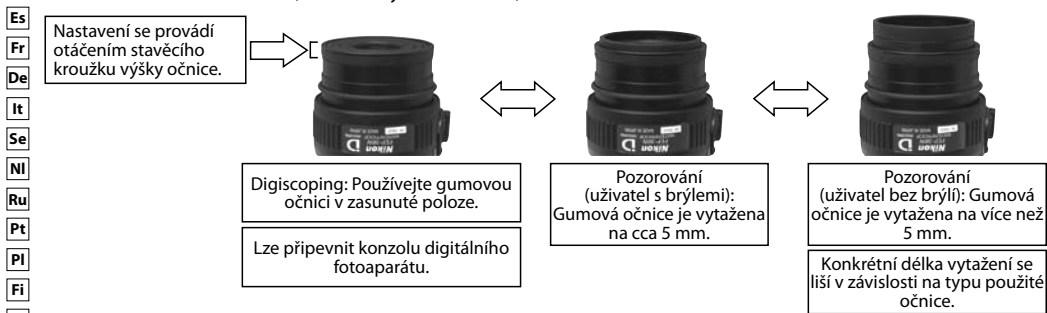

Model FEP-30W (nabízí dva typy očníce: DS a TS)



FEP-25 LER (snímatelná gumová očníce)

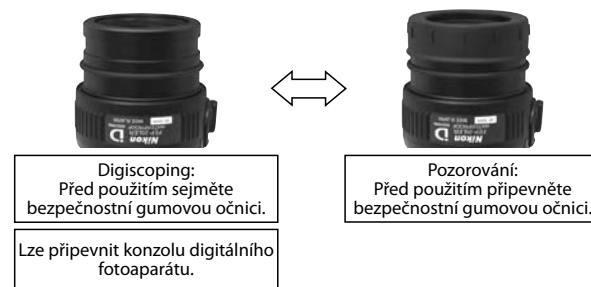

FEP-20-60 (otočná a výsuvná očníce)

(Nelze připevnit konzolu digitálního fotoaparátu.)



|   |         |
|---|---------|
| Pentru siguranța dvs. ....  | 270-274 |
| Prevederi .....   | 275-276 |
| Protecția contra interferențelor dăunătoare cu<br>comunicațiile radio ..... | 277     |
| Specificații/Accesorii principale Fieldscope EDG VR ....                    | 278     |
| Nomenclatură Fieldscope EDG VR .....  | 279     |
| Montarea și demontarea ocularului .....                                     | 280     |
| Focalizarea/Glisarea parasolarului .....                                    | 280     |
| Rotirea corpului (numai modelul conic) .....                                | 281     |
| Introducerea bateriilor .....   | 282     |
| Funcția VR (reducerea vibrațiilor) .....                                    | 283     |
| Oculare .....   | 284     |
| Specificații oculare .....  | 285     |
| Nomenclatură/Accesorii oculare .....  | 286     |
| Potrivirea ocularelor .....   | 287-288 |

- Specificațiile și realizarea pot fi modificate fără notificare.
- Nicio reproducere sub nicio formă a acestui manual în întregime sau parțial (exceptând citatele scurte în articole sau prezentări), nu pot fi realizate fără autorizarea în scris de la NIKON VISION CO., LTD.

Vă mulțumim pentru achiziționarea unui Fieldscope Nikon EDG VR.

Respectați cu strictețe instrucțiunile ce urmează pentru o utilizare corectă a echipamentului și pentru a evita eventualele probleme periculoase. Înainte de a utiliza acest produs, citiți în întregime secțiunea "Pentru siguranța dvs." și instrucțiunile pentru utilizare corectă ce însoțesc produsul. Păstrați aceste instrucțiuni la îndemână pentru consultare ulterioară.

### PERICOL

Această indicație vă avertizează asupra faptului că orice utilizare incorectă, care ignoră conținutul descris aici, poate provoca în mare măsură moartea sau rănirea gravă.

### AVERTIZARE

Această indicație vă avertizează asupra faptului că orice utilizare incorectă, care ignoră conținutul descris aici, poate provoca moartea sau rănirea gravă.

### ATENȚIE

Această indicație vă avertizează asupra faptului că orice utilizare incorectă, care ignoră conținutul descris aici, poate duce la rănire sau pierderi materiale.

### Indicațiile simbolurilor



△ simbolul indică alertă (inclusiv avertizare).



⊘ simbolul indică interzicere. Conținut specific interzis este ilustrat înăuntru (de exemplu, simbolul din stânga interzice dezasambarea).



● simbolul indică acțiune obligatorie. Conținut specific este ilustrat înăuntru (de exemplu, simbolul din stânga dispune scoaterea bateriilor).



**AVERTISMENT**  
(pentru Fieldscope)



Nu priviți niciodată direct spre soare prin Fieldscope.



Nu dezasamblați Fieldscope-ul, nici nu-l reparați/remodeleți. Nerespectarea acesteia poate duce la electrocutare sau alte răniri.



Nu scufundați Fieldscope-ul în apă, nici nu turnați apă intenționat pe Fieldscope. Nerespectarea acesteia poate duce la aprindere sau electrocutare.



Dacă piesele interne ale Fieldscope-ului sunt expuse, ca rezultat al unei căderi sau altor accidente, nu le atingeți. Atingerea pieselor defecte poate produce electrocutare sau alte răniri.



Scoateți bateriile din corp, apoi cereți repararea de către un reprezentant autorizat de service Nikon.



Dacă observați căldură, fum sau un miros neobișnuit venind din Fieldscope, scoateți imediat bateriile.



Dacă continuați să îl folosiți, ar putea să producă foc sau incendiu. Când scoateți bateriile, aveți grijă să evitați arsurile. După ce le scoateți, cereți repararea de către un reprezentant autorizat de service Nikon.



Nu folosiți Fieldscope-ul dacă există posibilitatea de a lua foc sau a exploda. Nu folosiți Fieldscope în prezența gazelor inflamabile, cum ar fi propan sau benzină, deoarece ar putea produce explozie sau incendiu.



Folosiți doar baterii aprobate pentru folosirea cu acest produs (vezi specificațiile). Dacă folosiți baterii de la producători diferiți sau de tipuri diferite, ele pot produce o explozie sau pot provoca electrocutare.



**ATENȚIONARE**  
(pentru Fieldscope)



Nu balansați aparatul de curea. Puteți lovi pe cineva și provoca vătămări.



Nu așezați acest produs într-un loc instabil. Nerespectarea acesteia poate duce la cădere din care rezultă răniri.



Nu folosiți acest produs când mergeți. Nerespectarea acesteia poate produce răniri ca rezultat al intrării în cineva, lovirii altora, căderii sau altor accidente.



## Pentru siguranța dvs.

En  
Es  
Fr  
De  
It  
Se  
NI  
Ru  
Pt  
Pl  
Fi  
No  
Dk  
Cz  
Ro  
Hu

|  |   |
|--|---|
|  | <b>Nu lăsați acest produs în mașină în zilele călduroase sau însorite, ori lângă echipamente care generează căldură.</b><br>Acest lucru poate avea un efect negativ asupra pieselor interne sau poate produce incendiu.     |
|  | <b>Nu folosiți solvenți organici cum ar fi alcool pentru curățarea corpului principal.</b>  |
|  | <b>Păstrați punga din plastic folosită pentru ambalarea acestui produs sau alte piese mici departe de accesul copiilor.</b>   |
|  | <b>Evitați ca copiii să pună în gură vizoarele de cauciuc.</b><br>Dacă ei înghit acele piese, consultați imediat medicul.   |
|  | <b>Mânuiți cu grijă piesele mobile.</b><br>Fieldscope-ul înclinat poate fi rotit dacă este montat pe un trepid. Aveți grijă să nu vă prindeți degetele între suportul bateriilor și montajul trepidului când rotiți corpul. |

|  |   |
|--|---|
|  | <b>Nu izbiți Fieldscope-ul prin cădere sau lovire.</b><br>Aceasta poate produce funcționarea defectuoasă, pentru că acest produs este un dispozitiv electronic de precizie (echipat cu funcție de reducere a vibrațiilor). Orice defecțiune cauzată de astfel de mânuire nu este acoperită de garanție. |
|  | <b>Evitați ploaia, stropii de apă, nisipul și noroiul.</b><br>Acest produs este etanș (imbinarea corp-ocular și corp-suport baterie sunt rezistente la apă), totuși evitați ploaia, stropii de apă, nisipul și noroiul.   |
|  | <b>Nu folosiți inelul de focalizare dacă este expus la apă sau ploaie.</b>  |
|  | <b>Evitați schimbările bruște de temperatură.</b><br>În cazul în care Fieldscope-ul este expus la modificări bruște de temperatură, este posibil ca pe suprafața lentilelor să se producă condens.  |
|  | <b>Dacă apare o inflamație a pielii, consultați un medic.</b><br>Utilizarea îndelungată a ocularelor cauciucate poate provoca la unele persoane inflamația pielii. Dacă apare orice simptom, contactați de urgență un medic.  |

**PERICOL**  
(pentru baterii alcaline și cu litiu)

Dacă lichidul dintr-o baterie cursă întră în ochi, clătiți imediat cu apă curată și consultați un medic.  
Nerespectarea acesteia vă poate afecta negativ sau vă poate leza ochii.

**AVERTIZARE**  
(pentru baterii alcaline și cu litiu)

Nu scoateți tubul exterior și nu-l zgâriați.  
Aceasta poate duce la curgerea lichidului, supraîncălzire sau explozie.

Nu expuneți bateria la flăcări sau căldură excesivă.  
Aceasta poate duce la curgerea lichidului, supraîncălzire sau explozie.

Nu amestecați baterii vechi și noi sau baterii de mărci sau tipuri diferite.  
Aceasta poate duce la curgerea lichidului, supraîncălzire sau explozie.

Nu scurcircuitați sau dezasamblați bateriile.  
Aceasta poate duce la curgerea lichidului, supraîncălzire sau explozie.

Respectați avertismentele și atenționările scrise pe baterii.  
Nerespectarea acesteia poate duce la curgerea lichidului, supraîncălzire sau explozie.

Folosiți doar baterii aprobate pentru folosirea cu acest produs (vezi specificațiile).  
Nerespectarea acesteia poate duce la curgerea lichidului, supraîncălzire sau explozie.

Păstrați bateriile departe de accesul copiilor.  
Aveți grijă specială pentru a preveni ca bebelușii să pună bateriile sau alte piese mici în gură. Dacă ei înghit aceste piese, contactați de urgență un medic.

Introduceți bateriile orientate corect.  
Nerespectarea acesteia poate duce la curgerea lichidului, supraîncălzire sau explozie.

Nu scufundați sau expuneți bateriile la apă.  
Nerespectarea acesteia poate duce la curgerea lichidului, supraîncălzire sau explozie.

Nu încărcăți alte baterii decât cele reincărcabile.  
Nerespectarea acesteia poate duce la curgerea lichidului, supraîncălzire sau explozie.

Când aruncați bateriile, izolați contactele cu bandă izolatoare.  
Contactul cu alte metale poate duce la supraîncălzire, explozie sau incendiu. Eliminați bateriile conform regulilor din zona dvs.

Dacă lichidul dintr-o baterie deteriorată vine în contact cu hainele sau pielea, clătiți imediat cu multă apă.  
Nerespectarea acesteia poate duce la iritarea pielii.

**AVERTISMENT**  
(pentru baterii alcaline)

Scoateți imediat bateriile când s-au descărcat complet.  
Nerespectarea acesteia poate duce la curgerea lichidului, supraîncălzire sau explozie.

**PERICOL**  
[pentru bateriile Ni-MH (hidruură de nichel metal)]

Când încărcăți, folosiți doar încărcătoarele specificate și schimbați toate patru bateriile odată.  
Nerespectarea acesteia poate duce la curgerea lichidului, supraîncălzire sau explozie.

Nu expuneți bateriile la flăcări sau căldură excesivă.  
Nerespectarea acesteia poate duce la curgerea lichidului, supraîncălzire sau explozie.

Introduceți bateriile orientate corect.  
Nerespectarea acesteia poate duce la curgerea lichidului, supraîncălzire sau explozie.

Nu scurcircuitați sau dezasamblați bateriile.  
Nerespectarea acesteia poate duce la curgerea lichidului, supraîncălzire sau explozie.

Nu transportați și nu depozitați bateriile cu obiecte metalice, cum ar fi coliere sau agrafe de păr.  
Nerespectarea acesteia poate duce la curgerea lichidului, supraîncălzire sau explozie.

Nu amestecați baterii vechi și noi sau baterii de mărci sau tipuri diferite.  
Nerespectarea acesteia poate duce la curgerea lichidului, supraîncălzire sau explozie.

Dacă lichidul dintr-o baterie cursă întră în ochi, clătiți imediat cu apă curată și consultați un medic.  
Nerespectarea acesteia vă poate afecta negativ sau vă poate leza ochii.

En  
Es  
Fr  
De  
It  
Se  
NI  
Ru  
Pt  
Pl  
Fi  
No  
Dk  
Cz  
Ro  
Hu

**⚠️ AVERTISMENT**

[pentru bateriile Ni-MH (hidrură de nichel metal)]

|  |   |
|--|---|
|  | <b>Nu scoateți tubul exterior și nu-l zgâriați.</b><br>De asemenea, nu folosiți bateriile dacă vedeți că tubul exterior a fost scos sau zgâriat. Nerespectarea acesteia poate duce la curgerea lichidului, supraîncălzire sau explozie. |
|  | <b>Respectați avertismentele și atenționările scrise pe baterii.</b><br>Nerespectarea acesteia poate duce la curgerea lichidului, supraîncălzire sau explozie.  |
|  | <b>Nu scufundați sau expuneți bateriile la apă.</b><br>Nerespectarea acesteia poate duce la curgerea lichidului, supraîncălzire sau explozie.   |
|  | <b>Oprii imediat utilizarea dacă observați orice modificare la baterii, cum ar fi decolorarea sau deformarea.</b><br>Nerespectarea acesteia poate duce la curgerea lichidului, supraîncălzire sau explozie.                             |

|  |   |
|--|---|
|  | <b>Păstrați bateriile departe de accesul copiilor.</b><br>Aveți grijă specială pentru a preîntâmpina ca bebelușii să pună bateriile sau alte piese mici în gură. Dacă ei înghit aceste piese, contactați de urgență un medic. |
|  | <b>Oprii încărcarea dacă nu s-a terminat chiar dacă timpul de încărcare depășește orele prevăzute.</b><br>Nerespectarea acesteia poate duce la curgerea lichidului, supraîncălzire sau explozie.                              |
|  | <b>Dacă lichidul dintr-o baterie deteriorată vine în contact cu hainele sau pielea, clătiți imediat cu multă apă.</b><br>Nerespectarea acesteia poate duce la iritarea pielii.  |
|  | <b>Când reciclați sau eliminați bateriile, izolați contactele cu bandă izolatoare.</b><br>Contactul cu alte metale poate duce la supraîncălzire, explozie sau incendiu. Eliminați bateriile conform regulilor din zona dvs.   |
|  | <b>Folosiți doar baterii aprobate pentru folosirea cu acest produs (vezi specificațiile).</b><br>Nerespectarea acesteia poate duce la curgerea lichidului, supraîncălzire sau explozie.                                       |

**⚠️ ATENȚIONARE**

[pentru bateriile Ni-MH (hidrură de nichel metal)]

|  |  |
|--|--|
|  | <b>Nu loviți sau aruncați.</b><br>Nerespectarea acesteia poate duce la curgerea lichidului, supraîncălzire sau explozie. |
|--|--|

**ÎNGRIJIRE ȘI ÎNTREȚINERE**

**Lentilele**

- Când îndepărtați praful de pe suprafața lentilelor, folosiți o perie moale fără ulei.
- Când îndepărtați pete sau alte urme, cum ar fi amprente, de pe suprafața lentilelor, ștergeți foarte ușor lentilele cu o cârpă moale de bumbac, curată, sau cu șervețele speciale pentru lentile, fără ulei. Pentru ștergerea petelor dificile, folosiți o cantitate mică de alcool pur (nu denaturat). Nu folosiți o cârpă de catifea sau șervețele obișnuite, deoarece acestea pot zgâria suprafața lentilei. Pentru curățarea lentilelor nu folosiți aceeași cârpă pe care ați folosit-o anterior la curățarea corpului echipamentului.

**Curățarea lentilelor**

- Nu folosiți un agent de curățare a lentilelor de tip aerosol pentru curățarea lentilelor obiectivului Fieldscope. Efectul de răcire rapidă a gazului lichefiat poate sparge lentilele.

**Corpul principal**

- Îndepărtați praful de pe inelul de focalizare cu o perie moale.
- Ștergeți suprafața echipamentului cu o cârpă moale și curată. Nu folosiți benzen, diluant sau alți agenți de curățare care conțin solvenți organici pentru că ei pot produce decolorarea sau îmbătrânirea cauciucului.

**Păstrarea**

- Când nu-l folosiți o perioadă îndelungată, păstrați Fieldscope-ul într-un loc răcoros și uscat. Vă rugăm să scoateți bateriile când îl depozitați.
- Din cauza umidității ridicate, este posibil ca pe suprafața lentilelor să apară condens sau mucegai. De aceea, păstrați Fieldscope într-un loc răcoros și uscat. După utilizare într-o zi ploioasă, uscați-l complet la temperatura camerei, apoi depozitați-l într-un loc răcoros și uscat.
- Nu lăsați Fieldscope în mașină în zile călduroase sau însorite, ori lângă echipamente care generează căldură. Aceasta poate avea efecte negative asupra lui, ori poate provoca defecțiuni.

**MODELE REZISTENTE LA APĂ**

- Secțiunea etanșă la aer a acestui produs are o structură impermeabilă umplută cu azot, care îl face rezistent la condens și mucegai. Îmbinările corp/ocular și corp/suport baterie sunt rezistente la apă. Nu folosiți perioade lungi de timp pe ploaie sau aproape de apă. Nu eliberați blocarea suportului bateriei și nu scoateți ocularul în asemenea circumstanțe.
- Orice urmă de umezeală trebuie să fie ștearsă înainte de reglarea părților mobile (buton de focalizare, ocular etc) ale Fieldscope-ului, pentru a preveni deteriorarea și din motive de siguranță.
- Pentru a vă păstra Fieldscope-ul EDG VR într-o stare perfectă, Nikon Vision recomandă întreținerea cu regularitate la un reprezentant autorizat.

**ETICHETA DE PROTECȚIE**

- Nu scoateți eticheta de protecție de pe spatele suportului bateriilor. Scoaterea acesteia poate duce la funcționare defectuoasă datorită electricității statice.

eticheta de protecție

**Ro Simbol pentru colectarea selectivă aplicabilă în țările europene**

Acest simbol indică faptul că această baterie trebuie colectată separat.

Următoarele măsuri îi vizează numai pe utilizatorii europeni.

- Această baterie trebuie aruncată separat, la un punct de colectare corespunzător. Nu o aruncați împreună cu deșeurile menajere.
- Pentru mai multe informații, adresați-vă personalului magazinului sau autorităților locale responsabile de gestionarea deșeurilor.

**Ro Simbol pentru colectarea selectivă aplicabilă în țările europene**

Acest simbol indică faptul că acest produs trebuie colectat separat.

Următoarele măsuri îi vizează numai pe utilizatorii europeni.

- Acest produs trebuie aruncat separat, la un punct de colectare corespunzător. Nu o aruncați împreună cu deșeurile menajere.
- Pentru mai multe informații, adresați-vă personalului magazinului sau autorităților locale responsabile de gestionarea deșeurilor.

Acest aparat corespunde regulilor FCC partea 15. Operarea se supune următoarelor două condiții:

- (1) Acest aparat ar putea să nu producă interferențe dăunătoare.
- (2) Acest aparat trebuie să accepte orice interferență receptată, inclusiv interferențele care pot produce o funcționare nedorită.

Acest echipament a fost testat și s-a stabilit că el corespunde cu limitele pentru un dispozitiv digital pentru clasa B, conform părții 15 a regulilor FCC și a directivei EMC a UE. Aceste limite sunt proiectate pentru a furniza o protecție rezonabilă contra interferențelor dăunătoare într-o instalație rezidențială. Acest echipament generează, folosește și poate radia energie de frecvență radio și poate cauza interferențe dăunătoare comunicațiilor radio, dacă nu este instalat și folosit conform instrucțiunilor. Oricum, nu există nicio garanție că interferențele nu vor apărea într-o anumită instalație. Dacă echipamentul produce interferențe dăunătoare la recepția radio sau TV, care pot fi determinate prin oprirea și pornirea echipamentului, utilizatorul este încurajat să încerce să corecteze aceste interferențe prin una sau mai multe din următoarele măsuri:

- Reorientați sau mutați antena de recepție.
- Măriți distanța dintre echipament și receptor.
- Consultați distribuitorul sau un tehnician radio/TV experimentat pentru ajutor.

Aceste aparate digitale clasa B îndeplinesc toate cerințele regulilor canadiene pentru echipamente care produc interferențe.

## Specificații principale Fieldscope EDG VR

| Modelle  | Fieldscope EDG 85 VR   | Fieldscope EDG 85-A VR    |
|--|--|---------------------------|
| Tip  | Drept  | Conic                     |
| Diametru efectiv al lentilelor obiectivului (mm)         | 85   | 85                        |
| Distanță apropiată de focalizare (m)                     | 5  | 5                         |
| Lungime (numai corp) (mm/in.)                            | 379/14,9   | 398/15,7                  |
| Înălțime x lățime (numai corp) (mm/in.)                  | 141 × 104/5,6 × 4,1  | 141 × 104/5,6 × 4,1       |
| Greutate (numai corp) (g/oz.)                            | 2.400/84,7 (fără baterii)  | 2.400/84,7 (fără baterii) |
| Efect de reducere a vibrațiilor (la 25° C) <sup>11</sup> | Observație: Gradul de vibrații este redus la aprox. 1/8.<br>Fotografiere digitală telescopică: Echivalent cu o viteză de declanșare aprox. 2 opriri mai rapidă   |                           |
| Sursă de alimentare                                      | 4 baterii alcaline AA, 4 baterii cu litiu AA, sau 4 baterii Ni-MH (hidrură de nichel metal) AA   |                           |
| Verificarea bateriei                                     | lumină LED   |                           |
| Durata de viață a bateriilor (la 25° C) <sup>12</sup>    | Aprox 17 ore (baterii alcaline AA), aprox. 31 ore (baterii cu litiu AA), aprox. 15 ore (baterii Ni-MH (hidrură de nichel metal) AA)                              |                           |
| Funcție de oprire automată                               | Oprire automată (după aprox. 30 minute după ce VR este pornit)   |                           |
| EMC  | VCCI clasa B, FCC Partea 15 Subpartea B clasa B, Directiva UE EMC, AS/NZS  |                           |
| Mediu  | Sticlă ecologică RoHS, WEEE  |                           |
| Temperatura/umiditatea de funcționare (normal)           | -20°C — +60°C/80% RH (fără condensare de rouă)   |                           |
| Temperatura/umiditatea de funcționare (la folosirea VR)  | -10°C — +40°C/80% RH (fără condensare de rouă)   |                           |
| Structură <sup>13</sup>                                  | Rezistent la apă (până la 2 m timp de 10 min) și anti-aburire cu azot gazos (imbinarea corp/ocular și corp/suport baterii sunt rezistente la apă <sup>14</sup> ) |                           |
| Rotirea corpului   | Fix  | Rotire <sup>15</sup>      |

<sup>11</sup> Bazat pe standardul de măsurare Nikon Fieldscope (folosit cu trepied). <sup>12</sup> Durata de viață a bateriilor depinde de condiții, temperatură și vibrații. NU este proiectat pentru utilizare sub apă. <sup>13</sup> Rezistență la apă: După cum a fost testat, la un echivalent de apă de 1 mm pe minut, căzând de la o înălțime mai mare de 200 mm pentru o perioadă de 10 minute (în utilizare normală cu un ocular atașat corect la corpul principal). <sup>14</sup> Corpul poate fi rotit la pozițiile 0°, ±45°, ±90°, ±135° și poate fi fixat cu clema.

## Accesorii Fieldscope EDG VR

- Capac pentru ploaie ×1
- Capac de montaj (atașat la corp) ×1
- Capac lentile obiectiv (atașate la corp) ×1
- Baterie alcalină AA×4
- Manual de instrucțiuni (această broșură)

## Nomenclatură Fieldscope EDG VR

- 1 Lentile obiectiv
- 2 Capac lentile obiectiv
- 3 Parasolar (glisare)
- 4 Inel de focalizare
- 5 Ocular (opțional)
- 6 Capac ocular (pentru ocular opțional)
- 7 Index de eliberare a ocularului
- 8 Montaj trepied
- 9 Clemă
- 10 Soclu trepied (1/4") (3 socluri)
- 11 Video stenopic (4 orificii)
- 12 Inel de montare
- 13 LED
- 14 Buton VR PORNIT/OPRIT
- 15 Buton blocare VR
- 16 Suport baterie
- 17 Blocare suport baterie

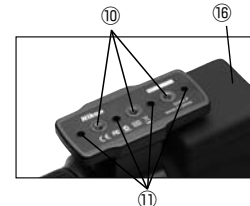
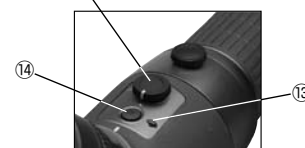

En  
Es  
Fr  
De  
It  
Se  
NI  
Ru  
Pt  
Pl  
Fi  
No  
Dk  
Cz  
Ro  
Hu

## Montarea și demontarea ocularului

### Montarea



- 1 Introduceți ocularul în corpul Fieldscope-ului aliniind indexul ambelor părți.
  - 2 Înșurubați în sens antiorar până auziți un click.
- Notă: dacă lentilele ocularului nu sunt introduse suficient în Fieldscope, el nu poate fi rotit.

### Demontarea



- Împingeți pârghia de eliberare a ocularului către 1.
- Apoi rotiți ocularul în sens orar 2 pentru a-l scoate.

(Vă rugăm să vedeți paragraful ocularului.)

## Focalizarea / Glisarea parasolarului

### Focalizarea

- Pentru a focaliza, rotiți inelul de focalizare. Rotirea inelului de focalizare în sens orar 1 focalizează obiectele îndepărtate. Rotirea inelului de focalizare în sens antiorar 2 focalizează obiectele apropiate.



### Glisarea parasolarului

- Glisați parasolarul cu capacul lentilelor obiectivului deschis. Dacă îl țineți închis, mișcarea de glisare este blocată din cauza presiunii aerului din interiorul parasolarului.

## Rotirea corpului (numai modelele conice)



- Slăbiți clemă în sens antiorar astfel încât corpul să poată fi rotit.
- Corpul poate fi rotit la pozițiile 0°, ±45°, ±90°, ±135°.
- Înșurubarea clemei fixează corpul la acel unghi.

\* Aveți grijă să nu vă prindeți degetele între suportul bateriilor și montajul trepiedului când rotiți corpul.

## Introducerea bateriilor

### 1. Scoaterea suportului bateriilor din corp

Eliberați blocarea suportului bateriilor (Fig. 1), apoi scoateți-l din corpul Fieldscope-ului (Fig. 2).

### 2. Introducerea bateriilor

Introduceți bateriile în direcția indicată în interiorul suportului bateriilor (Fig. 3).

### 3. Atașarea la corpul Fieldscope-ului

Poziționați suportul bateriilor ca în (Fig. 4), apoi împingeți în jos partea stângă a suportului pentru a se bloca (Fig. 1).

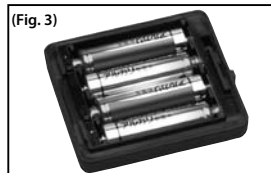
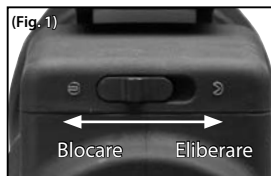

### Măsurile de precauție când încărcați bateriile

- Înainte de a înlocui bateriile, asigurați-vă că butonul de blocare a VR este în poziția blocat, apoi scoateți suportul bateriilor. Dacă butonul nu este blocat, contactul accidental cu butonul VR PORNIT/OPRIT poate porni VR. Aceasta ar putea să ducă la funcționarea defectuoasă a VR.
- Când înlocuiți bateriile afară, asigurați-vă că nu intră lichid în suportul bateriilor.
- Evitați contactul metalului cu conexiunea suportului bateriilor. Asemenea contact ar putea provoca probleme.

### Blocarea suportului bateriilor

- Fixați suportul bateriilor în poziție corectă și asigurați-vă că este blocat corespunzător (Fig. 1). Dacă nu este blocat, ar putea să cadă pe neașteptate.

### Păstrați curată conexiunea suportului bateriilor

- Nu deschideți suportul bateriilor în condiții de umiditate, cum ar fi în ploaie sau aproape de mare, sau în zone cu praf. Aceasta ar putea să ducă la un contact defectuos.
- Când înlocuiți bateriile, asigurați-vă că nu murdăriți contactele, deoarece aceasta ar putea produce un contact slab.

### La temperaturi scăzute folosiți baterii încărcate total și pregătiți baterii de schimb.

- Când folosiți baterii slabe la temperaturi scăzute, funcția VR ar putea să nu meargă. În condiții de frig, folosiți baterii noi sau baterii încărcate complet. De asemenea, păstrați bateriile de schimb calde, pentru folosire în schimburi alternative. Chiar dacă bateriile nu funcționează la temperaturi scăzute, ele ar putea să funcționeze din nou la temperatură normală.

## Funcția VR (reducerea vibrațiilor)

### 1. Asigurați-vă că bateriile sunt așezate în suportul bateriilor

### 2. Rotiți butonul de blocare VR și aliniați indexul în poziția ○ (Fig. 5)

### 3. Apăsați butonul VR PORNIT/OPRIT o dată pentru a PORNII VR (LED-ul verde se va aprinde) (Fig. 6)

- \* Butonul VR PORNIT/OPRIT funcționează numai dacă indexul butonului de blocare al VR este aliniat în poziția ○.
- \* VR se oprește automat după aprox. 30 minute după ce VR este pornit (funcția de oprire automată).
- \* Când folosiți fotografierea digitală telescopică, setarea VR a camerei trebuie să fie oprită.
- \* Deoarece funcția VR a acestui produs este proiectată pe premisa că se folosește cu un trepied, este recomandată folosirea unuia.
- \* Dacă LED-ul verde nu se aprinde, bateriile sunt slabe și trebuie înlocuite.

### Dezactivarea funcției VR:

OPRIȚI VR apăsând o dată butonul VR PORNIT/OPRIT. Rotiți apoi indexul butonului de blocare VR în poziția "BLOCAT".

- Asigurați-vă că indexul butonului de blocare VR este rotit în poziția de click ○ înainte de a porni VR. Nu mișcați niciodată butonul de blocare VR când VR este pornit. Dacă este mișcat, funcționarea VR se oprește forțat, iar alimentarea se închide.
- La transport, asigurați-vă că indexul butonului de blocare VR este în poziția blocată. Dacă nu este blocat, lovirea sau căderea ar putea produce probleme.
- Desfaceți corpul Fieldscope-ului de pe trepied când îl transportați pentru a evita căderea accidentală sau alt impact care ar putea produce deteriorări.
- Nu scoateți suportul bateriilor din corp când VR este pornit (când LED-ul este aprins). Aceasta ar putea provoca probleme.
- Imaginea se mișcă puțin câteva secunde după ce VR este pornit, acest lucru este normal.
- După ce VR este pornit se aude un sunet. Acest lucru este normal.

Buton blocare VR

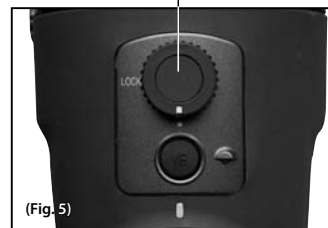

(Fig. 5)



(Fig. 6)

Buton VR PORNIT/OPRIT

LED verde când VR este pornit

## Oculare

En  
Es  
Fr  
De  
It  
Se  
NI  
Ru  
Pt  
Pl  
Fi  
No  
Dk  
Cz  
Ro  
Hu



FEP-20W



FEP-38W



FEP-50W



FEP-75W

Atașament inel  
TS

Atașament inel  
DS



FEP-25LER



FEP-20-60



FEP-30W

Înșurubați oricare dintre atașamente în ocular pentru folosire.

## Specificații oculare

| Modele                                | FEP-20W  | FEP-25LER        | FEP-30W                                 | FEP-38W         | FEP-50W        | FEP-75W        | FEP-20-60                        |
|---------------------------------------|--|------------------|---|-----------------|----------------|----------------|----------------------------------|
| Mărire (x)                            | 20<br>16   | 25<br>20         | 30<br>24                                | 38<br>30        | 50<br>40       | 75<br>60       | 20-60<br>16-48                   |
| Câmp real de vedere (°)               | 3,3<br>4,1   | 2,4<br>3,0       | 2,4<br>3,0                              | 1,9<br>2,4      | 1,4<br>1,8     | 1,0<br>1,2     | 2,2-1,1**<br>2,8-1,4**           |
| Câmp aparent de vedere (°)*           | 60<br>60   | 55,3<br>55,3     | 64,3<br>64,3                            | 64,3<br>64,3    | 64,3<br>64,3   | 64,3<br>64,3   | 42-60**<br>42-60**               |
| Câmp de vedere la 1.000m/yds. (m/ft.) | 58/173<br>72/215   | 42/126<br>52/157 | 42/126<br>52/157                        | 33/99<br>42/126 | 24/73<br>31/94 | 17/52<br>21/63 | 38-19/115-58**<br>49-24/147-73** |
| Pupilă de ieșire (mm)                 | 4,3<br>4,1   | 3,4<br>3,3       | 2,8<br>2,7                              | 2,2<br>2,2      | 1,7<br>1,6     | 1,1<br>1,1     | 4,3-1,4**<br>4,1-1,4**           |
| Luminozitate relativă                 | 18,5<br>16,8   | 11,6<br>10,9     | 7,8<br>7,3                              | 4,8<br>4,8      | 2,9<br>2,6     | 1,2<br>1,2     | 18,5-2,0**<br>16,8-2,0**         |
| Compensare ochi (mm)                  | 20,1<br>20,1   | 32,3<br>32,3     | 25,4<br>25,4                            | 17,9<br>17,9    | 17,8<br>17,8   | 17,0<br>17,0   | 18,4-16,5**<br>18,4-16,5**       |
| Lungime (mm/in.)                      | 59/2,3   | 77/3,0           | 81/3,2: rotire-și-glisare<br>79/3,1: DS | 74/2,9          | 71/2,8         | 71/2,8         | 99/3,9                           |
| Diametru exterior (mm/in.)            | 63/2,5   | 63/2,5           | 63/2,5                                  | 63/2,5          | 63/2,5         | 63/2,5         | 63/2,5                           |
| Greutate (g/oz.)                      | 240/8,47   | 320/11,29        | 390/13,76***                            | 230/8,11        | 230/8,11       | 230/8,11       | 330/11,64                        |
| Structură                             | Rezistent la apă (până la 2m timp de 10 min) și anti-aburire cu garnituri de etanșare inelare și azot (îmbinarea corp-ocular este rezistentă la apă) |                  |   |                 |                |                |                                  |

Rândul de sus: Când este atașat la Fieldscope EDG/EDG VR seria 85

Rândul de jos: Când este atașat la Fieldscope EDG seria 65

\* Numărul calculat prin formula  $[\tan \omega' = \Gamma \times \tan \omega]$ : Câmpul aparent de vedere:  $2\omega$ , Mărirea:  $\Gamma$ , Câmpul real de vedere:  $2\omega$

\*\* La cea mai mică și cea mai mare mărire

\*\*\* Cu bonetă detașabilă rotire-glisare

En  
Es  
Fr  
De  
It  
Se  
NI  
Ru  
Pt  
Pl  
Fi  
No  
Dk  
Cz  
Ro  
Hu

## Nomenclatură ocular

- En ① Ocular
- Es ② Bonetă de cauciuc
- Fr ③ Inel de reglare în înălțime a ocularului
- De ④ Inel de zoom
- It ⑤ Pârghie de eliberare a ocularului
- Se ⑥ Index de eliberare a ocularului
- NI ⑦ Montaj ocular
- Ru ⑧ Atașament inel TS
- Pt ⑨ Atașament inel DS
- Pl ⑩
- Fi ⑪
- No ⑫
- Dk ⑬
- Cz ⑭
- Ro ⑮
- Hu ⑯



## Accesorii ocular

- Capac ocular (atașat la corp) ×1
- Capac de montare (atașat la corp) ×1
- Carcasă ×1

Pentru FEP 25-LER:

Vizor de cauciuc (atașat la corp) ×1

Pentru FEP-30W\*:

Atașament inel DS (inel DS, capac ocular pentru DS, vizor de cauciuc)

\* Când este expedit din fabrică, inelul TS (rotire și glisare) este atașat la corp și atașamentele inelului DS (inel, capac ocular pentru DS, vizor de cauciuc) sunt incluse în cutie.

## Potrivirea ocularului

FEP-20W/-38W/-50W/-75W (rotire-și-glisare bonetă)

Rotiți inelul de reglare în înălțime a ocularului pentru reglare.

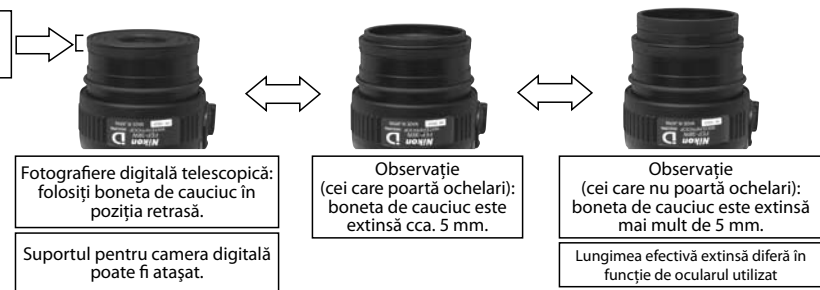

FEP-30W (oferă două tipuri de bonetă: DS și TS)

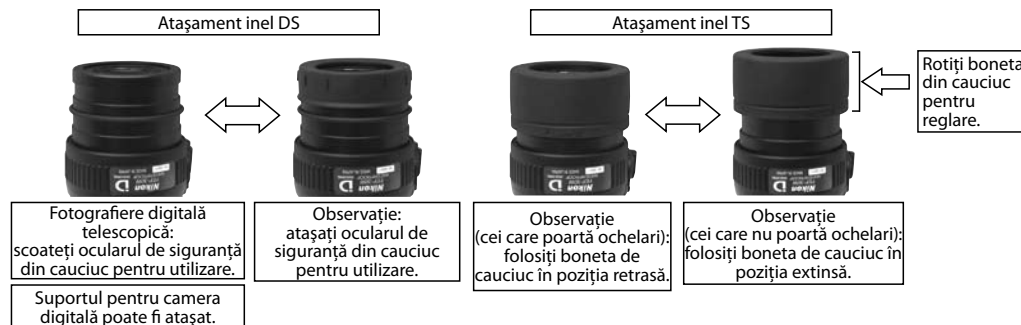



## Potrivirea ocularelor

En FEP-25 LER (bonetă de cauciuc detașabilă)



Fotografiere digitală telescopică:  
scoateți ocularul de siguranță din cauciuc pentru utilizare.

Observație:  
atașați ocularul de siguranță din cauciuc pentru utilizare.

Suportul pentru camera digitală poate fi atașat.

Dk FEP-20-60 (rotire-și-glisare bonetă)

(Suportul pentru camera digitală nu poate fi atașat.)



Observație  
(cei care poartă ochelari):  
folosiți boneta de cauciuc în poziția retrasă.

Observație  
(cei care nu poartă ochelari):  
folosiți boneta de cauciuc în poziția extinsă.

Rotiți boneta din cauciuc pentru reglare.

## Tartalomjegyzék

|  |         |
|--|---------|
| Biztonsága érdekében .....                                     | 289-293 |
| Óvintézkedések .....   | 294-295 |
| Védelem a rádiós kommunikáció káros interferenciái ellen ..... | 296     |
| EDG VR fieldscope fő jellemzői/ tartozékok .....               | 297     |
| EDG VR fieldscope elnevezések .....                            | 298     |
| Szemlencse fel- és leszerelése .....                           | 299     |
| Fókuszáló/csúsztható napellenző .....                          | 299     |
| A ház forgatása (csak hajlított modelleknél) .....             | 300     |
| Elemek behelyezése .....                                       | 301     |
| VR (rázkódáscsökkentés) funkció .....                          | 302     |
| Szemlencsék .....  | 303     |
| Szemlencse jellemzői .....                                     | 304     |
| Szemlencse elnevezései/tartozékai .....                        | 305     |
| A szemlencsék alkalmassága .....                               | 306-307 |

- A specifikációkat és kivitelekét előzetes figyelmeztetés nélkül megváltoztathatjuk.
- Ez a kézikönyv a NIKON VISION CO., LTD írásbeli hozzájárulása nélkül semmilyen formában, egészben és részleteiben sem másolható (kivéve a kritikai cikkekben vagy áttekintésekben használt rövid idézeteket).

## Biztonsága érdekében

Köszönjük, hogy Nikon EDG VR fieldscope készüléket vásárolt.

A berendezés megfelelő használata és a lehetséges veszélyt jelentő problémák elkerülése érdekében szigorúan tartsa be a következő irányelveket. A termék használata előtt alaposan olvassa el a hozzá mellékelte "Biztonsága érdekében" c. részt és a helyes használatra vonatkozó utasításokat. A könnyű tájékozódás érdekében tartsa ezt a kézikönyvet elérhető helyen.

### ⚠ VESZÉLY

Ez a felirat arra figyelmeztet, hogy az itt leírtakat figyelmen kívül hagyva bármilyen helytelen használat nagy valószínűséggel halált vagy súlyos sérülést okoz.



### ⚠ FIGYELEM

Ez a felirat arra figyelmeztet, hogy az itt leírtakat figyelmen kívül hagyva bármilyen helytelen használat halált vagy súlyos sérülést okozhat.



### ⚠ VIGYÁZAT



Ez a felirat arra figyelmeztet, hogy az itt leírtakat figyelmen kívül hagyva bármilyen helytelen használat sérülést vagy anyagi károkat eredményezhet.

En  
Es  
Fr  
De  
It  
Se  
NI  
Ru  
Pt  
PI  
Fi  
No  
Dk  
Cz  
Ro  
Hu

| Jelzések   |   |
|--|---|
|  | △ jel riasztást (figyelmeztetést) jelez.  |
|  | ⊘ jel tiltást mutat. Az adott tiltott tartalom belül látható (például a bal oldali jel a szétszerelést tiltja meg).           |
|  | ● jel egy kötelező cselekvést mutat. Az adott tartalom belül látható (például a bal oldali jel az elem kivételét rendeli el). |



 **FIGYELEM**  
(fieldscope esetén)





|  |   |
|--|---|
|  | <b>A fieldscope készülékel soha ne nézzen közvetlenül a napba.</b>  |
|  | <b>Ne szerelje szét a fieldscope készüléket, és ne is javítsa/ alakítsa át.</b><br>Ha ezt nem tartja be, az elektromos áramütést vagy más sérülést okozhat. |





|   |   |
|---|---|
|  | <b>Ne áztassa a fieldscope készüléket vízbe, és ne is öntsön rá szándékosan vizet.</b><br>Ha ezt nem tartja be, az gyulladást vagy áramütést okozhat.   |
|  | <b>Ha a fieldscope belső alkatrészei megsérülnek egy esés vagy más baleset következtében, ne érintse meg őket.</b><br>A törött alkatrészek megérintése elektromos áramütést vagy egyéb sérülést okozhat.<br>Vegye ki az elemeket a készülékből, majd kérjen javítást a Nikon egyik hivatalos szervizképviseleténél. |
|  | <b>Ha hőfejlődést, füstöt vagy szokatlan szagot észlel a fieldscope felől, azonnal vegye ki belőle az elemeket.</b><br>Ha tovább használja, az tüzet vagy égést okozhat. Az elemek kivételekor vigyázzon, hogy ne okozzon tüzet.<br>Miután kivette, kérjen javítást a Nikon egyik hivatalos szervizképviseleténél.  |

|   |   |
|---|---|
|  | <b>Ne használja a fieldscope készüléket ott, ahol meggyulladhat vagy felrobbanhat.</b><br>Ne használja a fieldscope készüléket éghető gázok, pl. propán vagy benzingáz közelében, mert ez robbanást vagy tüzet okozhat. |
|  | <b>Csak a termékhez engedélyezett elemeket használja (lásd a specifikációkban).</b><br>Ha eltérő gyártmányú vagy típusú elemeket használ, az robbanást vagy áramütést okozhat.  |

 **VIGYÁZAT**  
(fieldscope esetén)

|   |   |
|---|---|
|  | <b>Ne lóbálja a készüléket a szíjánál fogva.</b><br>Így ugyanis megüthet másokat és sérülést okozhat.   |
|  | <b>Ne rakja a készüléket instabil helyre.</b><br>Ha ezt nem tartja be, a termék leeshet és sérülést okozhat.  |
|  | <b>Ne használja a készüléket sétálás közben.</b><br>Ha ezt nem tartja be, az sérülést okozhat, hiszen nekimehet bárminek, megüthet másokat, a készülék leeshet vagy egyéb balesetek történhetnek. |

|   |  |
|---|--|
|  | <b>Ne hagyja ezt a terméket meleg vagy napos időben az autóban, vagy hóforrás közelében.</b><br>Ez ugyanis károsíthatja a belső alkatrészeket vagy tüzet okozhat.  |
|  | <b>Ne használjon szerves oldószereket, pl. alkoholt a gép testének tisztításához.</b>  |
|  | <b>A termék vagy más apró alkatrészek csomagolásához használt műanyag tasakot gyermekek által nem elérhető helyen tartsa.</b>  |
|  | <b>Akadályozza meg, hogy a gyerekek kupakokat vagy gumi szemkagylókat tegyenek a szájukba.</b><br>Ha a gyerekek lenyelnek ilyen alkatrészeket, azonnal forduljon orvoshoz.   |
|  | <b>A mozgó alkatrészeket óvatosan kezelje.</b><br>A szöveget bezáró fieldscope állványra szerelve elforgatható. A készülék elforgatásakor ügyeljen arra, hogy ne csípje be az ujjait az elemtartó és az állványlátét közé. |

|   |  |
|---|--|
|  | <b>A fieldscope készüléket ne érje ütés: ne ejtse le vagy üsse neki semminek.</b><br>Ez hibás működést okozhat, hiszen ez a termék egy precíziós elektronikus (rázkódáscsökkentő funkcióval felszerelt) eszköz. Az ilyen kezelés miatt keletkező hibákra nem terjed ki a garancia. |
|  | <b>A készüléket ne érje eső, ne fröccsenjen rá víz, homok és sár.</b><br>Ez a termék vízhatlan (a ház/ szemlencse és a ház/elemtartó illesztések vízálló), de attól még ne érje eső, ne fröccsenjen rá víz, homok és sár.  |
|  | <b>Ne használja a fókuszáló gyűrűt, ha víz vagy eső érheti.</b>  |
|  | <b>Kerülje a hirtelen hőmérsékletváltozásokat.</b><br>Hirtelen hőmérsékletváltozás esetén pára csapódhat le a lencsére.  |
|  | <b>Ha a bőre begyullad, forduljon orvoshoz.</b><br>Ha hosszasan használja a gumi szemkagylókat, az bizonyos embereknél bőrgyulladást okozhat. Ha bármilyen tünet előfordul, azonnal forduljon orvoshoz.  |

 **VESZÉLY**  
(alkáli és lítium elemek esetén)

|   |  |
|---|--|
|  | <b>Ha egy sérült elemből folyadék kerül a szemébe, azonnal öblítse ki tiszta vízzel, majd forduljon orvoshoz.</b><br>Ha nem így cselekszik, az rossz hatással lehet a szemére vagy károsíthatja azt. |
|---|--|



 **FIGYELEM**  
(alkáli és lítium elemek esetén)

|   |   |
|---|---|
|  | <b>Ne szedje vagy kaparja le a külső hengert.</b><br>Emiatt a folyadék kiszivároghat, túlmelegedhet vagy felrobbanhat.  |
|  | <b>Az elemet ne tegye ki láng vagy túlzott hő hatásának.</b><br>Emiatt a folyadék kiszivároghat, túlmelegedhet vagy felrobbanhat.                               |
|  | <b>Ne használjon együtt régi és új, illetve különböző gyártmányú vagy típusú elemeket.</b><br>Emiatt a folyadék kiszivároghat, túlmelegedhet vagy felrobbanhat. |
|  | <b>Ne zárja rövidebbre vagy szerelje szét az elemeket.</b><br>Emiatt a folyadék kiszivároghat, túlmelegedhet vagy felrobbanhat.                                 |

En  
Es  
Fr  
De  
It  
Se  
NI  
Ru  
Pt  
PI  
Fi  
No  
Dk  
Cz  
Ro  
Hu

## Biztonsága érdekében

|    |  |   |
|----|--|---|
| En |  | Tartsa be az elemekre írt figyelmeztetéseket és óvintézkedéseket. Ha nem így cselekszik, a folyadék kiszivároghat, túlmelegedhet vagy felrobbanhat.   |
| Es |  | Csak a termékhez engedélyezett elemeket használja (lásd a specifikációkban). Ha nem így cselekszik, a folyadék kiszivároghat, túlmelegedhet vagy felrobbanhat.  |
| Fr |  | Az elemeket gyermekek számára nem hozzáférhető helyen tárolja. Különösen ügyeljen arra, hogy a csecsemők ne rakjanak egy elemet vagy egyéb kis méretű tárgyakat a szájukba. Ha lenyelnek ilyen alkatrészeket, azonnal forduljon orvoshoz. |
| De |  | Az elemeket a megfelelő irányban helyezze be. Ha nem így cselekszik, a folyadék kiszivároghat, túlmelegedhet vagy felrobbanhat.   |
| It |  | Ne merítse vízbe vagy tegye ki víz hatásának. Ha ezt nem tartja be, a folyadék kiszivároghat, túlmelegedhet vagy felrobbanhat.  |
| Se |  | Csak az újratölthető akkumulátorokat tölts fel, sima elemeket ne. Ha ezt nem tartja be, a folyadék kiszivároghat, túlmelegedhet vagy felrobbanhat.  |
| Nl |  |   |
| Ru |  |   |
| Pt |  |   |
| Pl |  |   |
| Fi |  |   |
| No |  |   |
| Dk |  |   |
| Cz |  |   |
| Ro |  |   |
| Hu |  |   |



|   |  |
|---|--|
|  | Az elemek kidobásakor szigetelje le az érintkezőit szigetelőszalaggal. Ha más fémekhez hozzáér, az elem túlmelegedhet, felrobbanhat vagy meggyulladhat. Az elemeket hulladékként a helyi szabályozásoknak megfelelően kezelje. |
|  | Ha egy sérült elemből származó folyadék hozzáér a ruhájához vagy a bőréhez, azonnal öblítse le bő vízzel. Ha ezt nem tartja be, az irritálhatja a bőrét.   |





**FIGYELEM**  
(alkáli elemek esetén)





|   |   |
|---|---|
|  | Azonnal vegye ki az elemeket, ha kimerültek. Ha ezt nem tartja be, a folyadék kiszivároghat, túlmelegedhet vagy felrobbanhat. |
|---|---|

**VESZÉLY**  
[Ni-MH (nikkel metál hidrid) akkumulátorok esetén]

|   |  |
|---|--|
|  | Töltéskor csak a megadott töltőt használja, és négy elemet töltsön egyszerre. Ha ezt nem tartja be, a folyadék kiszivároghat, túlmelegedhet vagy felrobbanhat. |
|---|--|

|   |  |
|---|--|
|  | Az elemeket ne tegye ki láng vagy túlzott hő hatásának. Ha ezt nem tartja be, a folyadék kiszivároghat, túlmelegedhet vagy felrobbanhat.   |
|  | Az elemeket a megfelelő irányban helyezze be. Ha nem így cselekszik, a folyadék kiszivároghat, túlmelegedhet vagy felrobbanhat.  |
|  | Ne zárja rövidre vagy szerelje szét az elemeket. Ha ezt nem tartja be, a folyadék kiszivároghat, túlmelegedhet vagy felrobbanhat.  |
|  | Ne szállítsa vagy tárolja az elemeket fémtárgyakkal, pl. nyakláncokkal vagy hajtűkkel együtt. Ha ezt nem tartja be, a folyadék kiszivároghat, túlmelegedhet vagy felrobbanhat.           |
|  | Ne használjon együtt régi és új, illetve különböző gyártmányú vagy típusú elemeket. Ha ezt nem tartja be, a folyadék kiszivároghat, túlmelegedhet vagy felrobbanhat.                     |
|  | Ha egy sérült elemből folyadék kerül a szemébe, azonnal öblítse ki tiszta vízzel, majd forduljon orvoshoz. Ha ezt nem tartja be, a rossz hatással lehet a szemére vagy károsíthatja azt. |

|   |   |
|---|---|
| <b>FIGYELEM</b><br>[Ni-MH (nikkel metál hidrid) akkumulátorok esetén]               |   |
|  | Ne szedje vagy kaparja le a külső hengert. Akkor se használja az elemet, ha a külső héj lejött vagy megsérült. Ha ezt nem tartja be, a folyadék kiszivároghat, túlmelegedhet vagy felrobbanhat.         |
|  | Tartsa be az elemekre írt figyelmeztetéseket és óvintézkedéseket. Ha nem így cselekszik, a folyadék kiszivároghat, túlmelegedhet vagy felrobbanhat.   |
|  | Ne merítse vízbe vagy tegye ki víz hatásának. Ha ezt nem tartja be, a folyadék kiszivároghat, túlmelegedhet vagy felrobbanhat.  |
|  | Azonnal függesztesse fel a használatát, ha az elemen bármilyen változást, pl. elszíneződést vagy torzulást vesz észre. Ha ezt nem tartja be, a folyadék kiszivároghat, túlmelegedhet vagy felrobbanhat. |

|   |   |
|---|---|
|  | Az elemeket gyermekek számára nem hozzáférhető helyen tárolja. Különösen ügyeljen arra, hogy a csecsemők ne rakjanak egy elemet vagy egyéb kis méretű tárgyakat a szájukba. Ha lenyelnek ilyen alkatrészeket, azonnal forduljon orvoshoz.               |
|  | Állítsa le a töltést, ha ez az előírtnál már több ideje megy, még akkor is, ha az elemek még nem töltődtek fel teljesen. Ha nem így cselekszik, a folyadék kiszivároghat, túlmelegedhet vagy felrobbanhat.  |
|  | Ha egy sérült elemből származó folyadék hozzáér a ruhájához vagy a bőréhez, azonnal öblítse le bő vízzel. Ha ezt nem tartja be, az irritálhatja a bőrét.  |
|  | Az elemek újrahasznosításakor vagy kidobásakor szigetelje le az érintkezőit szigetelőszalaggal. Ha más fémekhez hozzáér, az elem túlmelegedhet, felrobbanhat vagy meggyulladhat. Az elemeket hulladékként a helyi szabályozásoknak megfelelően kezelje. |
|  | Csak a termékhez engedélyezett elemeket használja (lásd a specifikációkban). Ha ezt nem tartja be, a folyadék kiszivároghat, túlmelegedhet vagy felrobbanhat.   |

|   |  |
|---|--|
| <b>VIGYÁZAT</b><br>[Ni-MH (nikkel metál hidrid) akkumulátorok esetén]               |  |
|  | Ne ütögesse vagy ne dobja el. Ha ezt nem tartja be, a folyadék kiszivároghat, túlmelegedhet vagy felrobbanhat. |

En  
Es  
Fr  
De  
It  
Se  
Nl  
Ru  
Pt  
Pl  
Fi  
No  
Dk  
Cz  
Ro  
Hu

### En ÁPOLÁS ÉS KARBANTARTÁS

#### Es Lencsék

- A lencsefelületek portalanításához puha, olajmentes ecsetet használjon.
  - Ujjlenyomat-szerű szennyeződések vagy foltokat úgy távolíthat el a lencse felületéről, hogy egy puha, tiszta pamutruhával vagy minőségi olajmentes törölkendővel nagyon óvatosan letörli azt.
- A makacs szennyeződések eltávolításához használjon kis mennyiségű tiszta (nem denaturált) alkoholt. Ne használjon bársony vagy közönséges szövet törölkendőt, mert ezek megkarcolhatják a lencse felületét. Amennyiben a törölkruhát már használta a ház tisztításához, az a lencsefelület tisztítására már nem alkalmas.

#### A lencse tisztítása

- Ne használjon aeroszolos lencsetisztítót a Fieldscope objektív lencséjének tisztításához. A cseppfolyósított gáz gyorsan fagyasztó hatása eltörheti a lencsét.

### Géptest

- Egy puha ecsettel távolítsa el a port a fókuszalógyűrűről.
- A ház felületét egy puha, tiszta ruhával tisztítsa meg. Ne használjon benzolt, hígítót vagy más szerves oldószereket tartalmazó tisztítókat, mert elszíneződést vagy a gumi öregedését okozhatják.

### Tárolás

- Ha hosszabb ideig nem használja, a fieldscope készüléket száraz, hűvös helyen tárolja. Ilyenkor vegye ki belőle az elemeket.
- A magas páratartalom miatt a lencse felületére lecsapódhat a víz vagy elkezdhet penészedni. Ezért a Fieldscope készüléket hűvös és száraz helyen tárolja. Az esős időben vagy éjszaka használt készüléket utána szobahőmérsékleten szárítsa meg, és hűvös, száraz helyen tárolja.
- Ne hagyja a Fieldscope készüléket meleg vagy napos időben az autóban, vagy hóforrás közelében. Ez károsíthatja vagy negatív hatással lehet rá.

### VÍZHTLAN MODELLEK

- A termék légmentes része nitrogéngázzal töltött vízhatlan szerkezetű, ami miatt ellenáll a lecsapódó folyadéknak és a penésznek. A ház/szemlencse és a ház/elemtartó illesztések vízállóak. Ne használja esőben hosszú ideig, vagy víz közelében. Ilyen körülmények között ne oldja ki az elemtartó zárat és ne vegye le a szemlencsét.
- A mozgatható részec (fókuszáló gomb, szemlencse stb.) beállítása előtt töröljön le minden nedvességet, hogy elkerülje a Fieldscope károsodását és megőrizze a biztonságot.
- A Nikon Vision javaslata szerint EDG VR Fieldscope készülékét úgy tarthatja kitűnő állapotban, ha egy hivatalos viszonteladó rendszeresen karbantartja azt.

### VÉDŐCÍMKE

- Ne szedje le az elemtartó mögött lévő védőcímkét, mert ilyen esetben a statikus elektromosság hibás működést okozhat.



#### Hu Európai országokban érvényes „Elkülönített hulladékgyűjtés” jelzése



Ez a jelzés azt jelenti, hogy az elemet elkülönítve kell gyűjteni. Az alábbiak csak az európai országokban élő felhasználókra érvényesek.

- Ezt az elemet a megfelelő hulladékgyűjtő helyen, elkülönítve kell gyűjteni. Ne dobja ki háztartási hulladékként.
- További információért forduljon a forgalmazóhoz, vagy a helyi hatóság hulladékgyűjtésért felelős részlegéhez.

#### Hu Európai országokban érvényes „Elkülönített hulladékgyűjtés” jelzése



Ez a jelzés azt jelenti, hogy ezt a terméket elkülönítve kell gyűjteni. Az alábbiak csak az európai országokban élő felhasználókra érvényesek.

- Ezt a terméket a megfelelő hulladékgyűjtő helyen, elkülönítve kell gyűjteni. Ne dobja ki háztartási hulladékként.
- További információért forduljon a forgalmazóhoz, vagy a helyi hatóság hulladékgyűjtésért felelős részlegéhez.

## Védelem a rádiós kommunikáció káros interferenciái ellen

A berendezés eleget tesz az FCC szabályok 15. részében foglaltaknak. Az üzemeltetés a következő két feltétellel lehetséges:

- (1) Ez a készülék nem okozhat káros interferenciát.
- (2) Ennek a készüléknek bírnia kell minden kapott interferenciát, beleértve azokat is, melyek váratlan működést eredményezhetnek.

Az EU EMC rendelete és az FCC szabályzat 15. részének értelmében a tesztelés során úgy találtuk, hogy ez a berendezés megfelel egy B osztályú digitális készülék határértékeinek. Ezek a határértékek megfelelő védelmet nyújtanak a káros interferenciák ellen, mikor a készüléket lakóövezetben használja. A készülék rádiófrekvenciás energiát hoz létre, használ, és képes kisugározni. Ha nem az előírásoknak megfelelően szereli össze és használja, az súlyos interferenciát okozhat a rádiós kommunikációban. Ennek ellenére nincs garancia arra, hogy egy bizonyos esetben nem fordul elő interferencia. Ha ez a készülék olyan káros zavart okoz a rádiós vagy televíziós vételben, amely megszüntethető a berendezés ki- és bekapcsolásával, akkor a következő intézkedésekkel próbálja meg megszüntetni a zavart:

- Állítsa be újra, vagy helyezze át a vevőantennát.
- A készülék és a vevő közt tartson nagyobb távolságot.
- Kérje az eladó, vagy egy tapasztalt rádió/TV-műszerész segítségét.

Ez a B osztályú digitális készülék az interferenciát okozó készülékekre vonatkozó összes kanadai előírásnak megfelel.

## EDG VR fieldscope fő jellemzői

| Modellek  | EDG Fieldscope 85 VR   | EDG Fieldscope 85-A VR     |
|---|--|----------------------------|
| Típus   | Egyenes  | Hajlított                  |
| Az objektívlencse tényleges átmérője (mm)           | 85   | 85                         |
| Közelfókusz-távolság (m)                            | 5  | 5                          |
| Hosszúság (csak a géptest) (mm/in.)                 | 379/14,9   | 398/15,7                   |
| Magasság x szélesség (csak a géptest) (mm/in.)      | 141 x 104/5,6 x 4,1  | 141 x 104/5,6 x 4,1        |
| Tömeg (csak a géptest) (g/oz.)                      | 2.400/84,7 (elemek nélkül)   | 2.400/84,7 (elemek nélkül) |
| Rázkódáscsökkentés hatása (25 °C-on) <sup>*1</sup>  | Alkalmazás: A rázkódás mértékét kb. 1/8-ára csökkenti.<br>Digiscoping: Kb. 2 megállással gyorsabb záridővel egyenértékű  |                            |
| Áramforrás  | AA alkáli elem 4 db, AA lítium elem 4 db,<br>vagy AA Ni-MH (nikkel metál hidrid) akkumulátor 4 db  |                            |
| Az elem ellenőrzése                                 | LED fénye  |                            |
| Akku élettartama (25 °C-on) <sup>*2</sup>           | Kb. 17 óra (AA alkáli elem), kb. 31 óra (AA lítium elem),<br>kb. 15 óra (AA Ni-MH (nikkel metál hidrid) akkumulátor)   |                            |
| Automatikus kikapcsolás funkció                     | Automatikus kikapcsolás (kb. 30 perccel a VR bekapcsolása után)  |                            |
| EMC   | VCCI B osztály, FCC 15. rész B alrész B osztály, EU EMC irányelv, AS/NZS   |                            |
| Környezet   | Eco üveg, RoHS, WEEE   |                            |
| Működési hőmérséklet/páratartalom (normál)          | -20 °C — +60 °C/80% relatív páratartalom (harmat lecsapódása nélkül)   |                            |
| Működési hőmérséklet/páratartalom (VR használatkor) | -10 °C — +40 °C/80% relatív páratartalom (harmat lecsapódása nélkül)   |                            |
| Szerkezet <sup>*3</sup>                             | Vízhatlan (2 m-es mélységig, 10 percen keresztül), és nitrogéngáz biztosítja a páramentességet (a ház/szemlencse és a ház/elemtartó illesztések vízállók <sup>*4</sup> ) |                            |
| Ház forgása   | Rögzített  | Forgatható <sup>*5</sup>   |

<sup>\*1</sup> A Nikon Fieldscope mérési szabvány alapján (állvánnyal használva). <sup>\*2</sup> Az akku élettartama a környezettől, hőmérséklettől és a rázkódástól függően változik. <sup>\*3</sup> NEM víz alatti használatra készült. <sup>\*4</sup> Vízállóság: A vizsgálat során 10 percen keresztül, 200 mm-nél magasabbról percnként 1 mm víz esett a (normál használatban lévő, a géptestre helyesen felszerelt szemlencsével rendelkező) termékre.

<sup>\*5</sup> A géptestet 0°, ±45°, ±90°, ±135°-os helyzetekbe forgathatja el, és a kapocssal rögzítheti.

## EDG VR fieldscope tartozékok

- Esőfedél 1db
- Szerelvénysapka (a géptesthez illesztve) 1db
- Objektívlencse-sapka (a géptesthez illesztve) 1db
- AA alkáli elem 4db
- Használati útmutató (ez a könyvecske)

## EDG VR fieldscope elnevezések

- En** ① Objektívlencse
- Es** ② Objektívlencse-sapka
- Fr** ③ Napellenző (csúsztatható)
- De** ④ Fókuszálógyűrű
- It** ⑤ Szemlencse (extra tartozék)
- Se** ⑥ Szemlencse-sapka (az extra szemlencséhez)
- Nl** ⑦ Szemlencse kioldási jelzés
- Ru** ⑧ Állvány alátét
- Pt** ⑨ Kapocs
- Pl** ⑩ Állvány foglalat (1/4") (3 foglalat)
- Fi** ⑪ Videó dugó lyukak (4 lyuk)
- No** ⑫ Rögzítőgyűrű
- Dk** ⑬ LED
- Cz** ⑭ VR ON/OFF gomb
- Ro** ⑮ VR lezárógomb
- Hu** ⑯ Elemtartó
- ⑰ Elemtartó zár

(Hajlított modell)



(Egyenes modell)

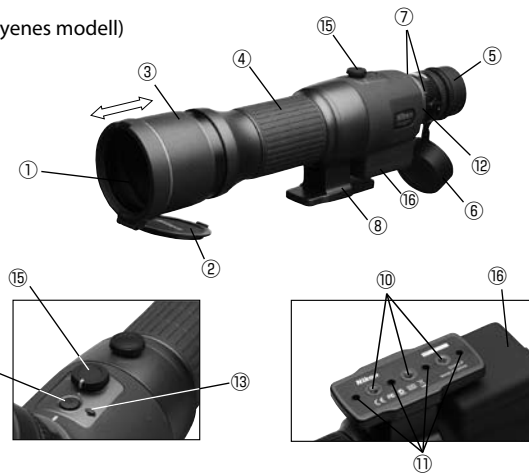

## Szemlencse fel- és leszerelése

### Felszerelés



- ① A két oldalon lévő jelzéseknek megfelelően helyezze be a szemlencsét a Fieldscope házába.
- ② Kattanásig csavarja be a balra.

Megjegyzés: Ha a szemlencsét nem helyezi bele eléggé a Fieldscope készülékbe, akkor nem lehet majd forgatni.

### Leszerelés



Nyomja el a szemlencsekioldó kart ① irányba. Aztán forgassa a szemlencsét jobbra a ② irányba, hogy kivége.

(Lásd a szemlencséről szóló részt.)

## Fókuszáló/csúsztatható napellenző

### Fókuszálás

- Fókuszáláshoz forgassa el a fókuszáló gyűrűt. A fókuszáló gyűrűt az ① irányba, jobbra forgatva távoli tárgyakra fókuszálhat rá. A fókuszáló gyűrűt a ② irányba, balra forgatva közeli tárgyakra fókuszálhat rá.

Fókuszálógyűrű



### Csúsztatható napellenző

- Nyitott objektívlencse-sapkával csúsztassa a napellenzőt. Ha zárva hagyja, a csúsztató mozdulatot megakadályozza a napellenző belsejében lévő légnymás.



- A ház forgatásához lazítsa meg a kapcsot az óramutató járásával ellentétes irányba.
- A géptestet  $0^\circ$ ,  $\pm 45^\circ$ ,  $\pm 90^\circ$ ,  $\pm 135^\circ$ -os helyzetekben rögzítheti.
- A kapocs becsavarásával az adott szögben rögzíti a házat.

\* A készülék elforgatásakor ügyeljen arra, hogy ne csípje be az ujjait az elemtartó és az állványalátét közé.

### 1. Vegye le az elemtartót a készülékről

Oldja ki az elemtartó zárat (1. ábra), majd vegye el a fieldscope házáról (2. ábra).

### 2. Helyezze be az elemeket

Helyezze be az elemeket az elemtartó belsejében jelzett irányítással (3. ábra).

### 3. Illessze vissza a fieldscope házára

Állítsa az elemtartót a 4. ábrán látható helyzetbe, majd a lezárásához a közeli oldalát nyomja le (1. ábra).

### Az elemek cseréjekor betartandó óvintézkedések

- Elemcsere előtt ellenőrizze, hogy a VR zárógomb a lezárt helyzetben van-e, majd vegye el az elemtartót. Ha a gomb nincs lezárva, olyankor a VR ON/OFF gombot véletlenül megnyomva a VR bekapcsolhat. Emiatt a termék hibásan működhet.
- Ha kültéren cseréli ki az elemeket, akkor biztosítsa, hogy ne kerüljön folyadék az elemtartóba.
- Kerülje a fémes kapcsolatot az elemtartó csatlakozójával. Ez ugyanis problémákat okozhat.

### Az elemtartó rögzítése

- Rögzítse az elemtartót a megfelelő helyzetében, és nézze meg, hogy megfelelően van-e lezárva (1. ábra). Ha nem, akkor váratlanul leeshet.

### Az elemtartó csatlakozását tartsa tisztán

- Nedves körülmények között, pl. esőben vagy a tenger közelében, ill. poros helyen ne nyissa ki az elemtartót. Ez ugyanis érintkezési hibát okozhat.
- Elemcserekor ne koszolja össze a csatlakozót, mert ez bizonytalan érintkezést okozhat.

### Alacsony hőmérsékleteken teljesen feltöltött akkukat használjon, és készítsen elő tartalékelemeket.

- Ha alacsony hőmérsékleteken gyenge elemeket használ, a VR esetleg nem működhet. Hidegben új elemeket vagy teljesen feltöltött akkukat használjon. Ezenkívül a tartalék elemeket tartsa melegen, hogy felváltva használhassa őket. Ha az elemek hidegben nem használhatók, normál hőmérsékleten attól még újból működhetnek.

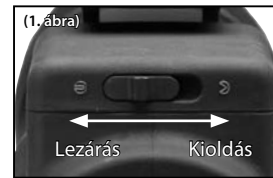

## VR (rázkódáscsökkentés) funkció

1. Ellenőrizze, hogy az elemeket behelyezte az elemtartóba
2. Fordítsa el a VR lezárógombot, és a jelzést állítsa a  helyzetbe (5. ábra)
3. A VR bekapcsolásához egyszer nyomja meg a VR ON/OFF gombot (felgyullad a zöld LED) (6. ábra)

- \* A VR ON/OFF gomb csak akkor működik, ha a VR lezárógomb jelzése a  helyzetben van.
- \* A VR automatikusan kikapcsol kb. 30 perccel a bekapcsolása után (automatikus kikapcsolás funkció).
- \* Digiscoping használatkor a fényképezőgép VR funkcióját kapcsolja ki.
- \* A termék VR funkciójának előfeltétele, hogy állványt használ, ezért ezt mindenképpen ajánljuk.
- \* Ha a zöld LED nem gyullad fel, az elemek kimerültek, ezért cserélje le őket.

### VR funkció kikapcsolása:

A VR funkciót a VR ON/OFF gombot egyszer megnyomva kapcsolhatja ki. Ezután fordítsa a VR lezárógomb jelzését a "LEZÁRT" helyzetbe.

- A VR bekapcsolása előtt győződjön meg arról, hogy a VR lezárógomb jelzése a  bekattant helyzetben van. Bekapcsolt VR mellett soha ne mozgassa a VR lezárógombot. Ha ugyanis így tesz, a VR leállni kényszerül, és a készülék kikapcsol.
- Szállítás közben győződjön meg arról, hogy a VR lezárógomb jelzése a lezárt helyzetben van. Ha nem, akkor a készüléket érő hatások vagy a leejtése problémákat okozhat.
- Szállítás közben vegye le a fieldscope egységet az állványról, hogy véletlenül se essen le és ne érje semmi olyan hatás, ami sérülést okozhat.
- Ne vegye le az elemtartót a készülékről, ha a VR be van kapcsolva (amikor a LED világít). Ez ugyanis problémákat okozhat.
- A kép néhány másodpercig mozog, miután a VR bekapcsol. Ez normális jelenség.
- A VR bekapcsolása után motorhang hallható. Ez normális jelenség.

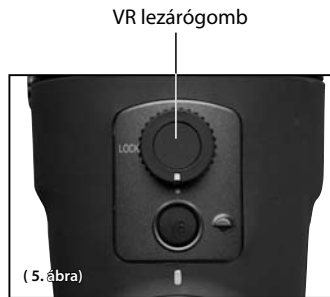

VR lezárógomb

VR ON/OFF gomb

Zöld LED, ha a VR be van kapcsolva

## Szemlencsék

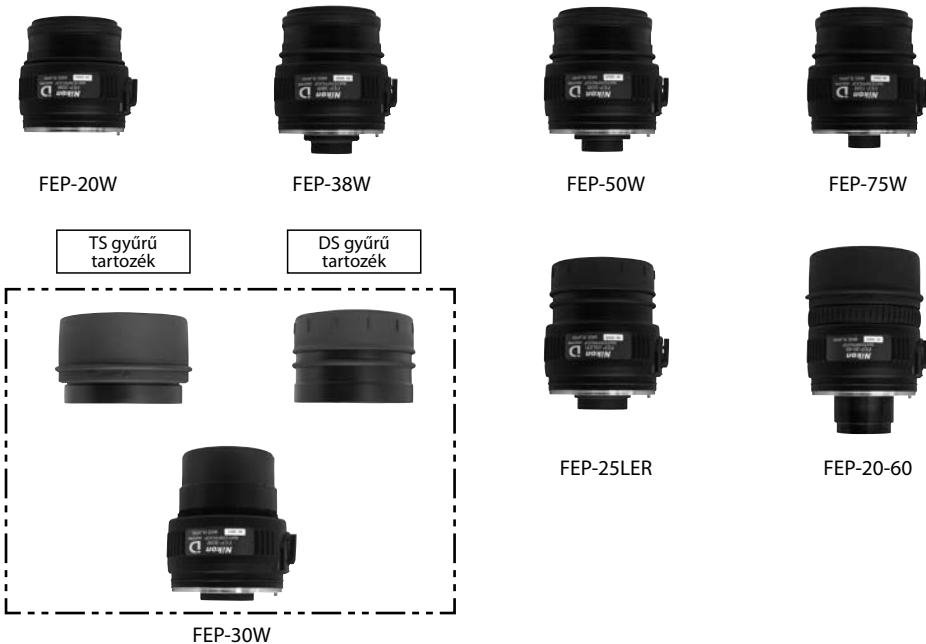

A használathoz csavarja be bármely tartozékot a szemlencsébe.



## Szemlencse jellemzői

| En | Modellek                            | FEP-20W  | FEP-25LER | FEP-30W  | FEP-38W  | FEP-50W  | FEP-75W  | FEP-20-60      |
|----|-------------------------------------|--|-----------|--|----------|----------|----------|----------------|
| Es | Nagyítás (x)                        | 20   | 25        | 30   | 38       | 50       | 75       | 20-60          |
| Fr |                                     | 16   | 20        | 24   | 30       | 40       | 60       | 16-48          |
| De | Tényleges látómező (°)              | 3,3  | 2,4       | 2,4  | 1,9      | 1,4      | 1,0      | 2,2-1,1**      |
| It |                                     | 4,1  | 3,0       | 3,0  | 2,4      | 1,8      | 1,2      | 2,8-1,4**      |
| Se | Látszólagos látómező (°)*           | 60   | 55,3      | 64,3   | 64,3     | 64,3     | 64,3     | 42-60**        |
| Nl |                                     | 60   | 55,3      | 64,3   | 64,3     | 64,3     | 64,3     | 42-60**        |
| Ru | Látómező 1.000 m/yd. esetén (m/ft.) | 58/173   | 42/126    | 42/126   | 33/99    | 24/73    | 17/52    | 38-19/115-58** |
| Pt |                                     | 72/215   | 52/157    | 52/157   | 42/126   | 31/94    | 21/63    | 49-24/147-73** |
| Pl | Betekintő lencse (mm)               | 4,3  | 3,4       | 2,8  | 2,2      | 1,7      | 1,1      | 4,3-1,4**      |
| Fi |                                     | 4,1  | 3,3       | 2,7  | 2,2      | 1,6      | 1,1      | 4,1-1,4**      |
| No | Relatív fényerősség                 | 18,5   | 11,6      | 7,8  | 4,8      | 2,9      | 1,2      | 18,5-2,0**     |
| Dk |                                     | 16,8   | 10,9      | 7,3  | 4,8      | 2,6      | 1,2      | 16,8-2,0**     |
| Cz | Betekintési távolság (mm)           | 20,1   | 32,3      | 25,4   | 17,9     | 17,8     | 17,0     | 18,4-16,5**    |
| Ro |                                     | 20,1   | 32,3      | 25,4   | 17,9     | 17,8     | 17,0     | 18,4-16,5**    |
| Hu | Hossz (mm/in.)                      | 59/2,3   | 77/3,0    | 81/3,2: forgatható és csúsztatható<br>79/3,1: DS | 74/2,9   | 71/2,8   | 71/2,8   | 99/3,9         |
|    | Külső átmérő (mm/in.)               | 63/2,5   | 63/2,5    | 63/2,5   | 63/2,5   | 63/2,5   | 63/2,5   | 63/2,5         |
|    | Tömeg (g/oz.)                       | 240/8,47   | 320/11,29 | 390/13,76***                                     | 230/8,11 | 230/8,11 | 230/8,11 | 330/11,64      |
|    | Szerkezet                           | Vízhatlan (2m-es mélységig, 10 percen keresztül), tömítőgyűrű és nitrogéngáz biztosítja a páramentességet (a váz és a szemlencse illesztése vízálló) |           |  |          |          |          |                |

Felső sor: Ha EDG/EDG VR Fieldscope 85 sorozatú készülékekhez csatlakozik

Alsó sor: Ha EDG Fieldscope 65 sorozatú készülékekhez csatlakozik

\* A következő képlet alapján számított érték:  $[\tan \omega' = \Gamma \times \tan \omega]$ : Látszólagos látómező:  $2\omega$ , Nagyítás:  $\Gamma$ , Tényleges látómező:  $2\omega$

\*\* A legkisebb és legnagyobb nagyításnál

\*\*\* Levehető forgatható és csúsztatható szemkagylóval

## Szemlencse elnevezései

- 1 Szemlencse
- 2 Gumi szemkagyló
- 3 Szemlencse magasságát állító gyűrű
- 4 Zoom gyűrű
- 5 Szemlencse kioldókar
- 6 Szemlencse kioldási jelzés
- 7 Szemlencse alátét
- 8 TS gyűrű tartozék
- 9 DS gyűrű tartozék



## Szemlencse tartozékai

- Szemlencsesapka (a géptesthez illesztve) 1 db
- Szerelvény sapka (a géptesthez illesztve) 1 db
- Tok 1 db

FEP 25-LER esetén: Gumi szemkagyló (a géptesthez illesztve) 1 db

FEP-30W\* esetén: DS gyűrű tartozékok (DS gyűrű, DS keresősapka, gumi szemkagyló)

\* A gyárból szállítva a forgatható és csúsztatható (turn-and-slide - TS) gyűrű a készülékhez csatlakozik, a DS gyűrű tartozékai (DS gyűrű, DS keresősapka, gumi szemkagyló) pedig a dobozban található.

## A szemlencsék alkalmazása

En FEP-20W/-38W/-50W/-75W (forgatható és csúsztatható szemkagyló)

Es Beállításához forgassa el a szemlencse magasságát beállító gyűrűt.



Digiscoping:  
A gumi szemkagylót behúzott helyzetben használja.

Digitálisfényképezőgép-keret is csatlakoztatható hozzá.



Alkalmazás (szemüvegeseknek):  
A gumi szemkagyló körülbelül 5 mm-re van kiengedve.



Alkalmazás (nem szemüvegeseknek):  
A gumi szemkagyló 5 mm-nél jobban is kitolható.

A tényleges helyzet eltér az éppen használt szemlencsétől függően.

Dk FEP-30W (kétféle szemkagylót kínál: DS és TS)

DS gyűrű tartozék

TS gyűrű tartozék



Digiscoping:  
A használathoz vegye le a biztonsági gumi szemkagylót.

Digitálisfényképezőgép-keret is csatlakoztatható hozzá.

Alkalmazás:  
A használathoz illessze rá a biztonsági gumi szemkagylót.



Alkalmazás (szemüvegeseknek):  
A gumi szemkagylót behúzott helyzetben használja.

Alkalmazás (nem szemüvegeseknek):  
A gumi szemkagylót kitolt helyzetben használja.

Beállításához forgassa el a gumi szemkagylót.

FEP-25 LER (levegőtől gumi szemkagyló)



Digiscoping:  
A használathoz vegye le a biztonsági gumi szemkagylót.

Digitálisfényképezőgép-keret is csatlakoztatható hozzá.



Alkalmazás:  
A használathoz illessze rá a biztonsági gumi szemkagylót.

FEP-20-60 (forgatható és csúsztatható szemkagyló)  
(Digitálisfényképezőgép-keret nem csatlakoztatható hozzá.)



Alkalmazás (szemüvegeseknek):  
A gumi szemkagylót behúzott helyzetben használja.



Alkalmazás (nem szemüvegeseknek):  
A gumi szemkagylót kitolt helyzetben használja.

Beállításához forgassa el a gumi szemkagylót.

**NIKON VISION CO., LTD.**

Customer Service Department

3-25, Futaba 1-chome, Shinagawa-ku, Tokyo 142-0043, Japan

Tel: +81-3-3788-7699 Fax: +81-3-3788-7698

Printed in Japan (241K)1E/1110